



Технический каталог

Центральная многозональная
система DX PRO C mini

Инверторная технология
Хладагент R-410A
Режимы: охлаждение/нагрев

Модели:
KVM80HZAN1
KVM100HZAN1
KVM120HZAN1
KVM140HZAN1
KVM160HZAN1

Содержание

Часть 1. Общие сведения	3
Часть 2. Наружные блоки	12
Часть 3. Поиск и устранение неисправностей	56

Часть 1 Общие сведения

1 Внутренние и наружные блоки	4
2 Внешний вид	5
3 Расшифровка обозначений	7
4 Коэффициент взаимодействия	7
5 Характерные особенности	8

1. Внутренние и наружные блоки

1.1 Внутренние блоки

Таблица 1-1.1: Сокращенное обозначение стандартных внутренних блоков

Сокращенное обозначение	Тип	Сокращенное обозначение	Тип
Q1	Кассетный однопоточный	G	Настенный
Q2	Кассетный двухпоточный	TA	Канальный низконапорный
Q4	Компактный четырехпоточный кассетный блок	TB	Канальный средненапорный
QR	Кассетный с круговым потоком	TH	Канальный высоконапорный

Таблица 1-1.2: Производительность стандартных внутренних блоков

Мощность кВт	Индекс производительности	Q1	Q2	Q4	QR	G	TA	TB	TH
2,2	22	22	–	22	–	22	22	–	–
2,8	28	28	–	28	–	28	28	–	–
3,6	36	36	–	36	–	36	36	–	–
4,5	45	45	45	45	–	45	45	–	–
5,6	56	56	56	–	56	56	56	–	–
7,1	71	71	71	–	71	71	71	71	71
8,0	80	–	80	–	80	80	–	80	80
9,0	90	–	–	–	90	–	–	90	90
10,0	100	–	–	–	100	–	–	100	100
11,2	112	–	–	–	112	–	–	–	–
12,0	120	–	–	–	–	–	–	120	120
12,5	125	–	–	–	125	–	–	–	–
14,0	140	–	–	–	140	–	–	–	–
15,0	150	–	–	–	–	–	–	150	150
16,0	160	–	–	–	160	–	–	–	–

1.2 Наружные блоки







Таблица 1-1.3: Производительность наружных блоков

Мощность	10 кВт	12,5 кВт	14 кВт	16 кВт
Модель	KVM100HZAN1	KVM120HZAN1	KVM140HZAN1	KVM160HZAN1

2. Внешний вид

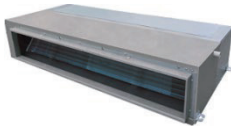
2.1 Внутренние блоки

Таблица 1-2.1: Внешний вид стандартных внутренних блоков

Кассетный однопоточный Q1		Кассетный двухпоточный Q2	
Компактный четырехпоточный кассетный Q4		Канальный средненапорный ТВ	
Кассетный с круговым потоком QR			
Настенный G			
Канальный низконапорный ТА			
Канальный высоконапорный ТН			

2.2 Наружные блоки

Таблица 1-2.2: Внешний вид наружных блоков



Таблица 1-2.3: Технические характеристики наружных блоков

Название модели	Габаритные размеры (мм)	Вес нетто/ брутто (кг)	Источник питания
KVM100HZAN1	Ширина: 1032 Высота: 810 Глубина: 445	60/65	220 - 240 В, однофазн., 50 Гц
KVM120HZAN1	Ширина: 1100 Высота: 870 Глубина: 528	85/95	220 - 240 В, однофазн., 50 Гц
KVM140HZAN1	Ширина: 1100 Высота: 870 Глубина: 528	90/100	220 - 240 В, однофазн., 50 Гц
KVM160HZAN1	Ширина: 1100 Высота: 870 Глубина: 528	90/100	220 - 240 В, однофазн., 50 Гц

3. Расшифровка обозначений

НАРУЖНЫЕ БЛОКИ СИСТЕМЫ DX PRO

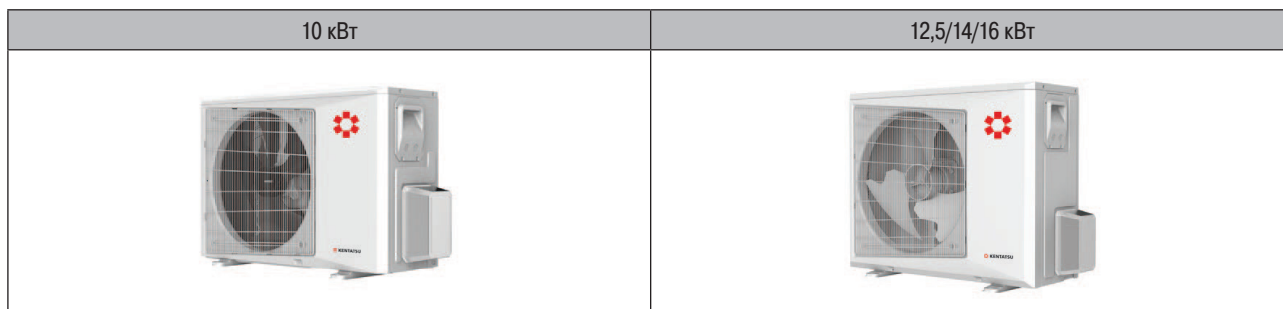
K	V	C	250	H	Z	A	N3	-B
----------	----------	----------	------------	----------	----------	----------	-----------	-----------

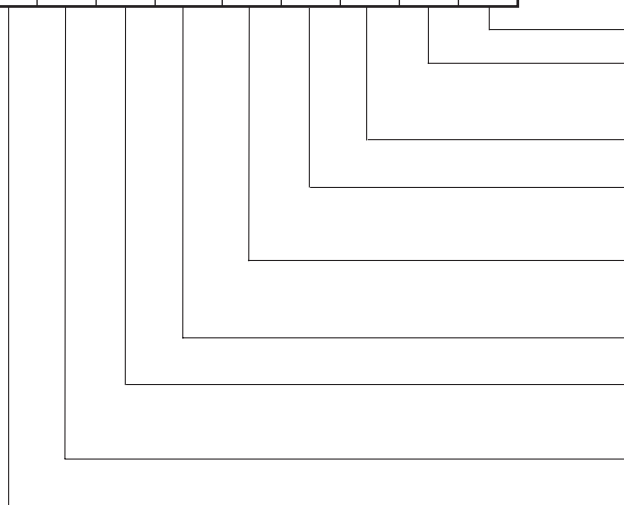

- Конструктивные особенности
- Источник энергии:
N1 – однофазное напряжение 220–240 В, 50 Гц, 1 ф;
N3 – трехфазное напряжение 380 В, 50 Гц, 3 ф.
- Хладагент:
A – R410A.
- Технология работы компрессора:
F – стандартная (on/off);
Z – инверторная.
- Тепловой режим работы:
C – только охлаждение;
H – охлаждение/нагрев.
- Цифровой индекс блока:
 20–1200 – номинальная производительность в кВт х 10.
- Вид и тип отдельного блока:
C – Наружный блок с воздушным охлаждением серии «Comfort»;
S – Наружный блок с воздушным охлаждением серии «Standard».
- Вид климатической техники:
V – Система DX PRO (типа VRF).
- Символ бренда (производителя):
K – Kentatsu.

ВНУТРЕННИЕ БЛОКИ СИСТЕМЫ DX PRO

K	R	60	H	F	A	N1
----------	----------	-----------	----------	----------	----------	-----------

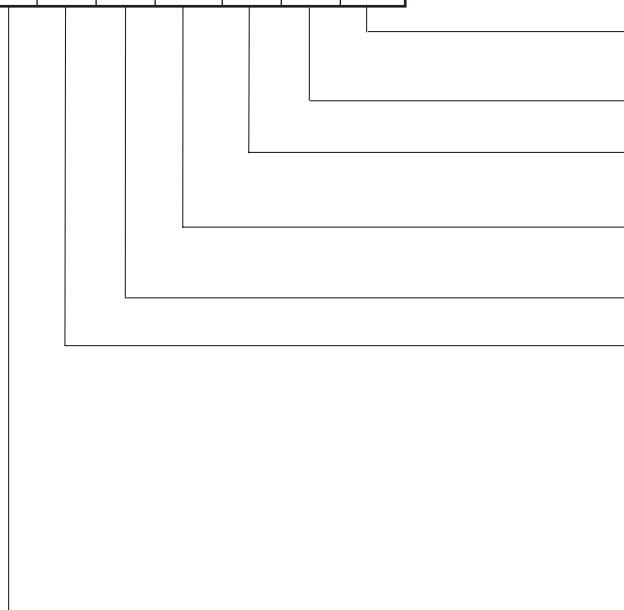

- Источник энергии:
N1 – однофазное напряжение 220–240 В, 50 Гц, 1 ф;
N3 – трехфазное напряжение 380 В, 50 Гц, 3 ф.
- Хладагент:
A – R410A.
- Технология работы компрессора:
F – стандартная (on/off);
Z – инверторная.
- Тепловой режим работы:
C – только охлаждение;
H – охлаждение/нагрев.
- Цифровой индекс блока:
 20–1200 – номинальная производительность в кВт х 10.
- Вид и тип внутреннего блока системы DX PRO C и DX PRO SE:
C – подпотолочный;
G – настенный;
H – универсальный;
K – канальный средненапорный (до 100 Па включительно);
L – канальный низконапорный (до 50 Па включительно);
T – канальный высоконапорный (выше 100 Па);
R – кассетный с круговым потоком (360°);
Y – кассетный однопоточный;
W – кассетный двухпоточный;
Z – кассетный четырехпоточный 600х600.
- Символ бренда (производителя):
K – Kentatsu.

4. Коэффициент взаимодействия

Коэффициент взаимодействия = $\frac{\text{Сумма индексов производительности внутренних блоков}}{\text{Индекс производительности наружных блоков}}$
--

Таблица 1-4.1: Пределы коэффициента взаимодействия внутренних и наружных блоков

Тип	Минимальный коэффициент взаимодействия	Максимальный коэффициент взаимодействия (Стандартные внутренние блоки)
DX PRO C mini	50%	130%

5. Характерные особенности

5.1 Широкий диапазон применения

Система DX PRO C mini оснащена усовершенствованным инвертором постоянного тока и представляет собой высокоэффективное решение для небольших коммерческих зданий, нуждающихся в обогреве и охлаждении не более 9 зон с помощью одного наружного блока. В таких зданиях могут располагаться базы отдыха, рестораны, школы и т.п.

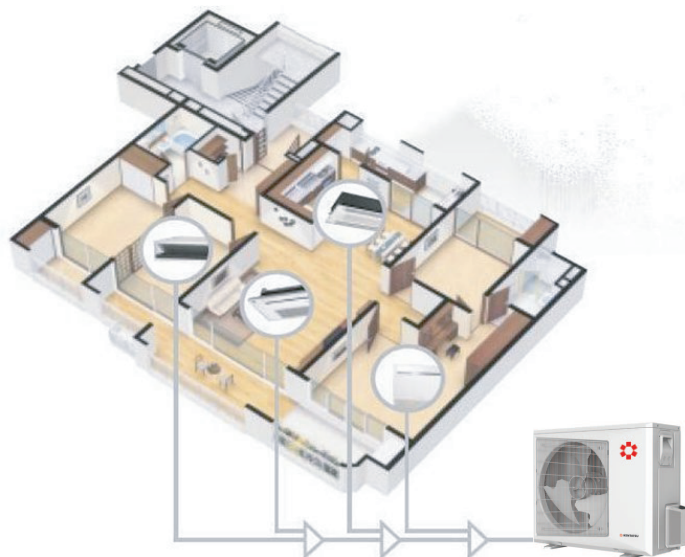

Компания Kentatsu предлагает различные внутренние блоки, более 100 моделей 11 типов. Их мощность варьируется в диапазоне от 2,2 кВт до 16 кВт. Возможна полная адаптация к жилым и коммерческим помещениям. Эксплуатационная нагрузка наших систем может достигать 130% от номинальной, благодаря чему любая система может быть адаптирована к потребностям заказчиков и области применения.

5.2 Высокоэффективный инверторный компрессор постоянного тока

В моделях DX PRO C mini с усовершенствованным инвертором постоянного тока используются компрессоры с интеллектуальным инверторным приводом. Данное передовое техническое решение помогает регулировать производительность наружного блока с учетом реальной тепловой нагрузки. Кроме того, такая современная система обеспечивает точную регулировку температуры и высокоэффективное энергопотребление, благодаря чему вносится значительный вклад в ограничение влияния на окружающую среду.

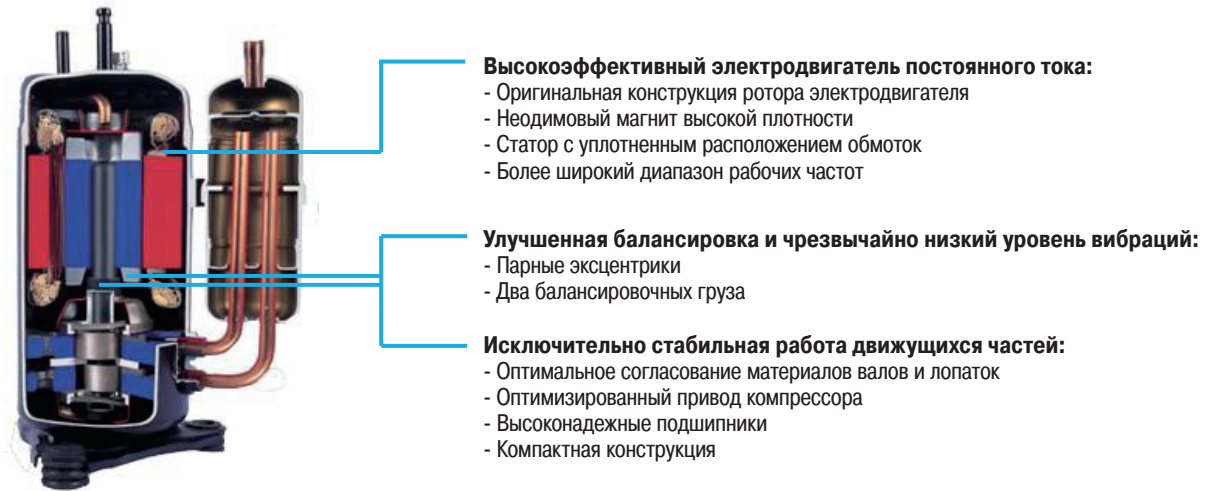

5.3 Высокоэффективный теплообменник

Охлаждающие ребра новой конструкции увеличивают площадь поверхности теплообмена, вследствие чего уменьшается аэродинамическое сопротивление, экономится дополнительная энергия и улучшаются характеристики теплообмена. Ребра, имеющие гидрофильное покрытие и медные трубки с внутренней резьбой, оптимизируют эффективность теплообмена.

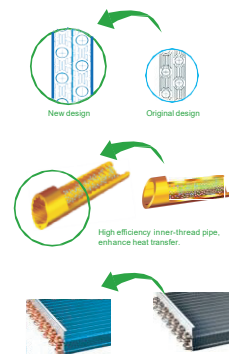

5.4 Низкий уровень шума во время эксплуатации

Оптимально спроектированная форма вентилятора и новая конструкция воздуховыпускной решетки и дефлектора, вместе с двигателем вентилятора постоянного тока и пользующийся мировой известностью компрессором, увеличивают воздушный поток и снижают уровень шума при работе.

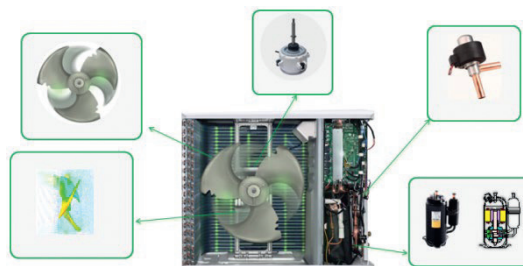

5.5 Быстрый нагрев и охлаждение при меньших колебаниях температуры

Используя преимущества инверторного компрессора, система может быстро выходить на режим полной нагрузки и сократить продолжительность нагрева или охлаждения, чтобы достигнуть комфортной температуры воздуха в кратчайшие сроки. Уменьшение амплитуды колебаний температуры повышает уровень комфорта.

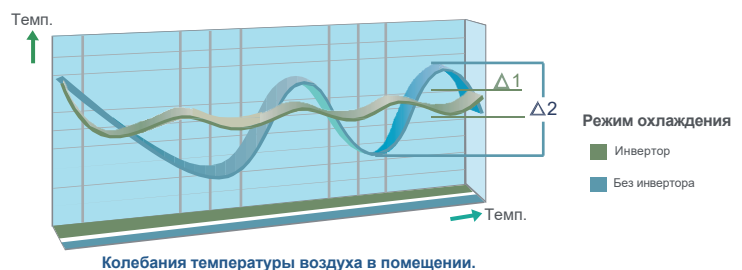

5.6 Широкий диапазон рабочих температур

Будь то чрезвычайно холодная зима, когда температура наружного воздуха опускается до -15 °С, или жаркое лето, когда температура достигает +55 °С, функционирование каждой системы DX PRO C mini останется стабильным.

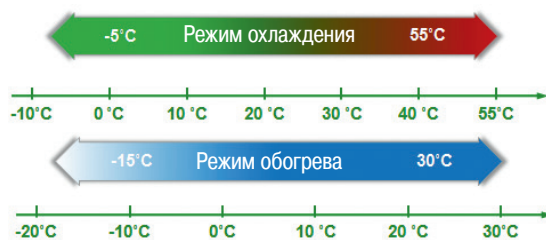

5.7 Гибкая конструкция системы трубопроводов



Таблица 1-5.1: Параметры трубопровода

Длина трубопровода		Допустимое значение
Общая длина трубы		100 м
Максимальная длина участка трубопровода	Фактическая	60 м
	Эквивалентная	70 м
От первого распределителя до наиболее удаленного внутр. блока		20 м
Перепад высот между внутренним и наружным блоками	Наружный блок расположен выше	30 м
	Наружный блок расположен ниже	20 м
Перепад высот между внутренними блоками		8 м

5.8 Простое подключение линии управления

Монтаж стал значительно более удобным, поскольку линии связи могут использоваться совместно внутренними и наружными блоками.

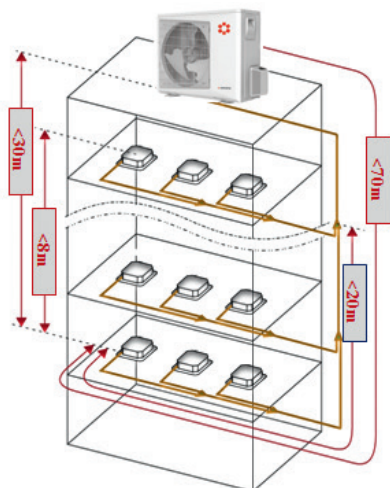
Клеммы P и Q не имеют полярности, это снижает риск возникновения проблем со связью и упрощают соединения.

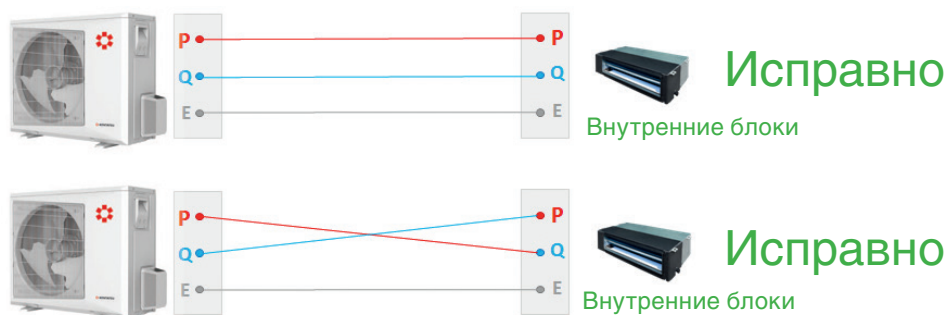

5.9 Функция автоматического присвоения адреса

Адреса внутренних блоков могут назначаться автоматически наружным блоком. Это снижает количество ручных операций и обусловленных ими неполадок.

Контроллеры беспроводного управления могут запрашивать и изменять адрес любого внутреннего блока.



5.10. Интеллектуальное электронное управление

Ребра охлаждения изготовлены из алюминиевых пластин, соединенных между собой без зазоров. Это повышает эффективность охлаждения блока IPM по сравнению с воздушным охлаждением печатной платы. Модуль коррекции коэффициента мощности (PFC) повышает коэффициент использования мощности, коэффициент мощности может составлять 98%, это повышает эффективность.

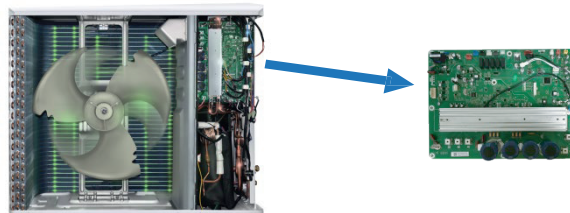

5.11. Простое соединение трубопровода

Четыре направления для присоединения труб и проводки для удовлетворения различных требований к монтажу. Также имеется крышка для защиты вентиля.



5.12. Удобство монтажа

Узлы системы DX PRO C mini можно перемещать с помощью подъемника, благодаря чему значительно упрощается монтаж. Кроме того, компактные размеры блоков сокращают трудозатраты и продолжительность монтажных работ.

Блоки DX PRO C mini обладают компактной конструкцией, что приводит к значительной экономии площади. Такие блоки особенно хорошо подходят для небольших офисов, загородных домов, магазинов и т.п.



5.13. Простота обслуживания

Кнопка принудительного охлаждения позволяет при любых условиях переключить наружный блок в режим охлаждения, благодаря чему можно легко заправить хладагент при возникновении необходимости. Функция самодиагностики выявляет неисправности в основных узлах системы, после чего предоставляет информацию о типе неисправности и ее местонахождении. Благодаря этому возможно более эффективное выполнение обслуживания и ремонта.

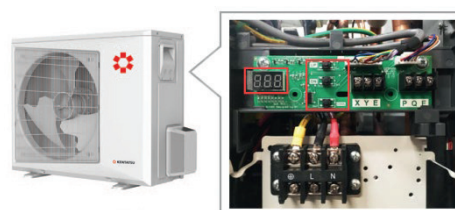

Часть 2 Наружные блоки

1 Технические характеристики	14
2 Размеры	16
3 Зона обслуживания	17
4 Схемы трубопроводов	18
5 Электрические схемы	19
6 Монтаж на месте установки	21
7 Таблицы производительности	22
8 Электрические характеристики	54
9 Уровень шума	55
10 Эксплуатационные ограничения	56

1. Технические характеристики

Название модели		KVM80HZAN1		KVM100HZAN1	
Источник питания		220 - 240 В, однофазн., 50 Гц			
Расчетные условия		T1		T1	
Данные о производительности					
Охлаждение	Мощность	ВД	3.0	3,6	
		кВт	8	10	
		Бте/ч	27300	34100	
		Тонн охлаждения	2.27	2.84	
	Потребляемая мощность	кВт	2.60	3.00	
	Номинальный ток	А	11.8	13.6	
Обогрев	Мощность	ЕЕR (коэффициент энергоэффективности)	Вт/Вт	3.08	3.33
		кВт	9	11	
		Бте/ч	30700	37500	
	Тонн охлаждения	2.56	3.13		
	Потребляемая мощность	кВт	2.65	3,10	
	Номинальный ток	А	12.0	14,0	
COP (холодильный коэффициент)		Вт/Вт	3.40	3,55	
Макс. потребляемая мощность		кВт	3.96	4,40	
Максимальный ток		А	18	20	
Диапазон регулирования производительности		50%-130%		50% - 130%	
Максимальное число подключаемых внутренних блоков		4		5	
Характеристики компрессора					
Инверторный компрессор пост. тока	Количество	1		1	
	Тип	Двухроторный компрессор			
	Марка	Mitsubishi		GMCC	
	Модель	SNB200FGMMC		ATM240D57UMT	
	Диапазон частот	Гц	10-120	10 - 120	
	Нагреватель картера	Вт	25	35	
Компрессорное масло	Модель	FV50S		VG74	
	Исходное кол-во масла	мл	400	670	
Характеристики вентилятора					
Электродвигатель вентилятора	Тип	Пост. тока		Пост. тока	
	Марка	Yonggan		Yonggan	
	Модель	DRN-310-75-8		DRN-310-90-8	
	Количество	1		1	
	Класс изоляции	В		В	
	Класс защиты	IPX4		IPX4	
Выходная мощность	Вт	75	90		
Лопасть вентилятора	Материал	ASG20		ASG20	
	Тип	Axial		Осевой	
	Привод	Direct-driven		Прямой	
	Количество	1		1	
	Расход воздуха	м³/ч	3300	4000	
Массогабаритные характеристики					
Теплообменная секция наружного блока	Тип оребрения	Алюминий с гидрофильным покрытием			
	Внутр. диаметр трубы	мм	∅ 7	∅ 9,52	
	Количество рядов	3		2	
	Длина x высота x ширина теплообменника	мм	784 x 630 x 40.11	1003 x 750 x 43,3	
Хладагент	Тип трубы	Медная с внутренними канавками			
	Тип	R410a		R410a	
	Объем	кг	2.0	2,6	
Габариты (Ш x В x Г)	Тип дресселя	Электронный расширительный клапан			
	Блок	мм	935 x 702 x 383	1032 x 810 x 445	
Масса	Размер в упаковке	мм	975 x 770 x 420	1075 x 875 x 495	
	Блок	кг	47	60	
Уровень шума наружного блока	Брутто	кг	50	65	
	Макс. рабочее давление	дБ (А)	≤54	≤ 56	
Данные по электрической проводке и трубопроводу					
Диаметр трубопровода	Жидкостная труба	мм	∅ 9,52	∅ 9,52	
	Труба газовой линии	мм	∅15,88	∅15,88	
Электропроводка	Кабель силового питания	мм²	3 x 4,0	3 x 4,0	
	Сигнальный провод, тип	3-жильный экранированный кабель			
	Сигнальный провод, сечение	мм²	1,0	1,0	
Диапазон рабочих температур					
Охлаждение	Наружная сторона	°С	-5 – 55		
	Внутренняя сторона	°С	16 – 32		
Обогрев	Наружная сторона	°С	-15 – 30		
	Внутренняя сторона	°С	16 – 32		

Название модели			KVM120HZAN1	KVM140HZAN1	KVM160HZAN1
Источник питания			220 - 240 В, однофазн., 50 Гц	220 - 240 В, однофазн., 50 Гц	220 - 240 В, однофазн., 50 Гц
Расчетные условия			T1	T1	T1
Данные о производительности					
Охлаждение	Мощность	ВД	4,5	5	5,7
		кВт	12,5	14	16
		Бтг/ч	42600	47800	54600
	Потребляемая мощность	Тонн охлаждения	3,55	3,98	4,55
		кВт	3,20	3,75	4,75
		А	14,5	17,0	21,8
EER (коэффициент энергоэффективности)	Вт/Вт	3,91	3,73	3,37	
	кВт	14	16	17	
Обогрев	Мощность	Бтг/ч	47800	54600	58000
		Тонн охлаждения	3,98	4,55	4,83
		кВт	3,52	4,00	4,40
	Потребляемая мощность	А	16,1	18,2	20,0
		Вт/Вт	3,98	4,00	3,86
	COP (холодильный коэффициент)	кВт	7,48	7,48	7,48
А		34	34	34	
Макс. потребляемая мощность			7,48	7,48	7,48
Максимальный ток			34	34	34
Диапазон регулирования производительности			50% - 130%	50% - 130%	50% - 130%
Максимальное число подключаемых внутренних блоков			7	8	9
Характеристики компрессора					
Инверторный компрессор пост. тока	Количество		1	1	1
	Тип		Двухроторный компрессор	Двухроторный компрессор	Двухроторный компрессор
	Марка		Mitsubishi	Mitsubishi	Mitsubishi
	Модель		MNB40FEQMC	MNB40FEQMC	MNB40FEQMC
	Диапазон частот	Гц	10 - 120	10 - 120	10 - 120
	Нагреватель картера	Вт	35	35	35
Компрессорное масло	Модель		FV50S	FV50S	FV50S
	Исходное кол-во масла	мл	1100	1100	1100
Характеристики вентилятора					
Электродвигатель вентилятора	Тип		Пост. тока	Пост. тока	Пост. тока
	Марка		Nidec	Nidec	Nidec
	Модель		DR-310-180-8	DR-310-180-8	DR-310-180-8
	Количество		1	1	1
	Класс изоляции		E	E	E
	Класс защиты		IP44	IP44	IP44
Лопасть вентилятора	Выходная мощность	Вт	180	180	180
	Материал		ASG20	ASG20	ASG20
	Тип		Осевой	Осевой	Осевой
	Привод		Прямой	Прямой	Прямой
	Количество		1	1	1
	Расход воздуха	м³/ч	8000	8000	8000
Массогабаритные характеристики					
Теплообменная секция наружного блока	Тип оребрения		Алюминий с гидрофильным покрытием	Алюминий с гидрофильным покрытием	Алюминий с гидрофильным покрытием
	Внутр. диаметр трубы	мм	∅ 7	∅ 7	∅ 7
	Количество рядов		2	3	3
	Длина x высота x ширина теплообменника	мм	1145 x 798 x 38,8	1145 x 798 x 58,2	1145 x 798 x 58,2
	Тип трубы		Медная с внутренними канавками	Медная с внутренними канавками	Медная с внутренними канавками
Хладагент	Тип		R410a	R410a	R410a
	Объем	кг	3,0	3,8	3,8
Габариты (Ш x В x Г)	Тип дросселя		Электронный расширительный клапан	Электронный расширительный клапан	Электронный расширительный клапан
	Блок	мм	1100 x 870 x 528	1100 x 870 x 528	1100 x 870 x 528
Масса	Размер в упаковке	мм	1140 x 965 x 540	1140 x 965 x 540	1140 x 965 x 540
	Блок	кг	85	90	90
Уровень шума наружного блока	Брутто	кг	95	100	100
	Макс. рабочее давление	МПа	4,5	4,5	4,5
Данные по электрической проводке и трубопроводу					
Диаметр трубопровода	Жидкостная труба	мм	∅ 9,52	∅ 9,52	∅ 9,52
	Труба газовой линии	мм	∅ 15,88	∅ 15,88	∅ 15,88
Электропроводка	Кабель силового питания	мм²	3 x 6,0	3 x 6,0	3 x 6,0
	Сигнальный провод, тип		3-жильный экранированный кабель	3-жильный экранированный кабель	3-жильный экранированный кабель
Диапазон рабочих температур	Сигнальный провод, сечение	мм²	1,0	1,0	1,0
	Наружная сторона	°C	-5 - 55	-5 - 55	-5 - 55
Охлаждение	Внутренняя сторона	°C	16 - 32	16 - 32	16 - 32
	Наружная сторона	°C	-15 - 30	-15 - 30	-15 - 30
Обогрев	Внутренняя сторона	°C	16 - 32	16 - 32	16 - 32

Примечания.

- Условия охлаждения: температура в помещении – 27 °C по сух. терм., 19 °C по влажн. терм.; температура наружного воздуха – 35 °C по сух. терм.
- Условия обогрева: температура в помещении – 20 °C по сух. терм., 15 °C по влажн. терм.; температура наружного воздуха – 7 °C по сух. терм.
- Уровень шума: измеряется на расстоянии 1 м перед блоком на высоте 1,5 м. В реальных условиях эксплуатации данные значения обычно несколько выше вследствие воздействия условий окружающей среды.
- Компания оставляет за собой право изменять технические характеристики изделия без индивидуального уведомления заказчиков.

2. Размеры

KVM100HZAN1

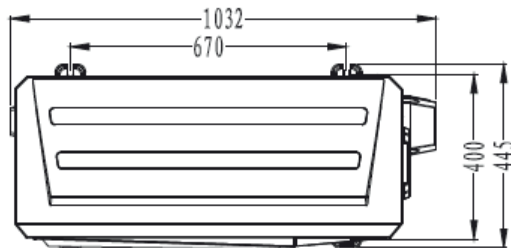
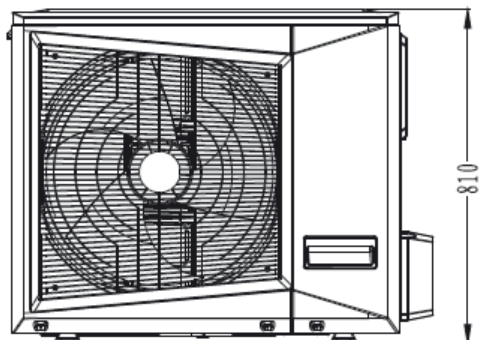

KVM120/140/160HZAN1

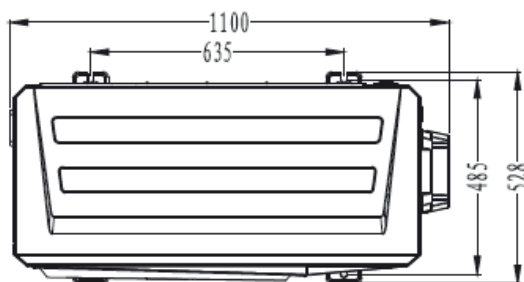
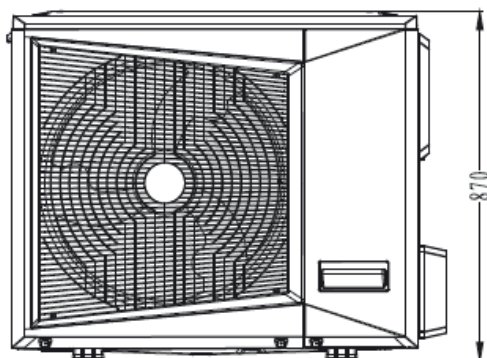

3. Зона обслуживания

3.1 Монтаж одиночного блока

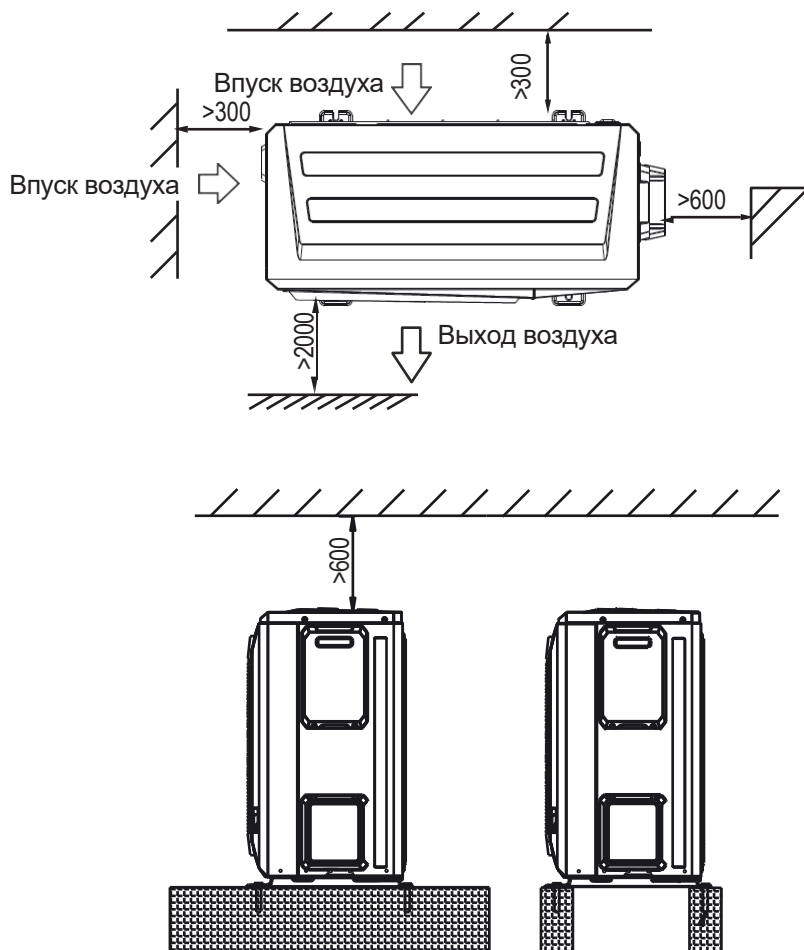

3.2 Расположение двух и более блоков в ряд

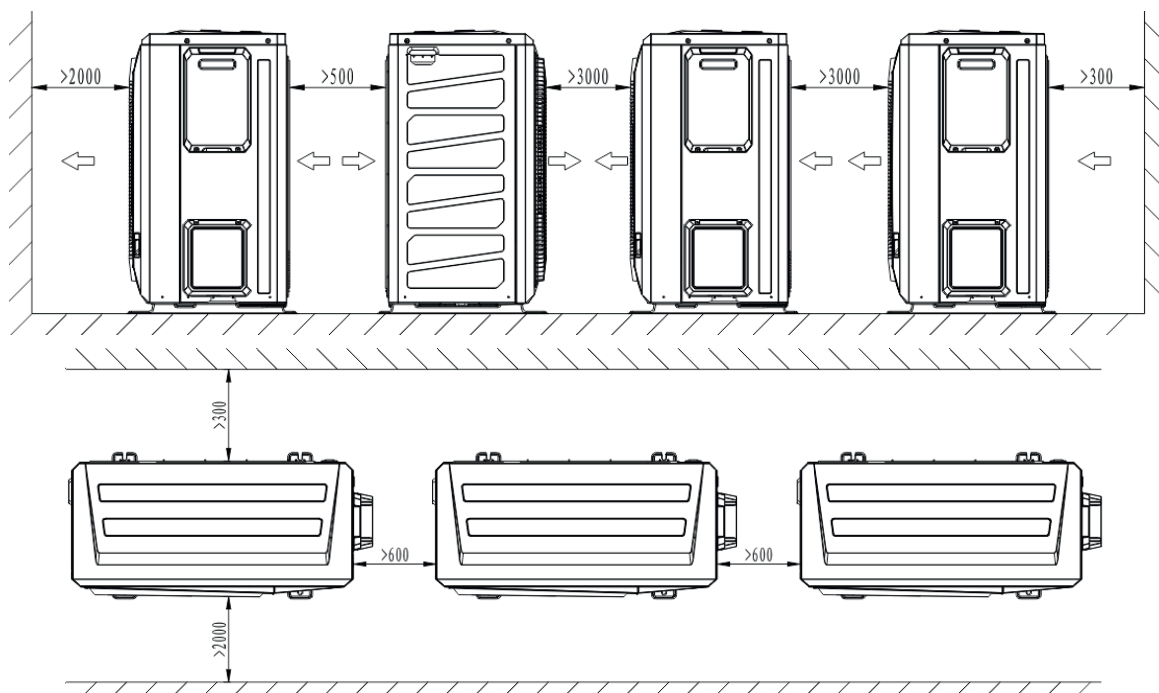

4. Схемы трубопроводов

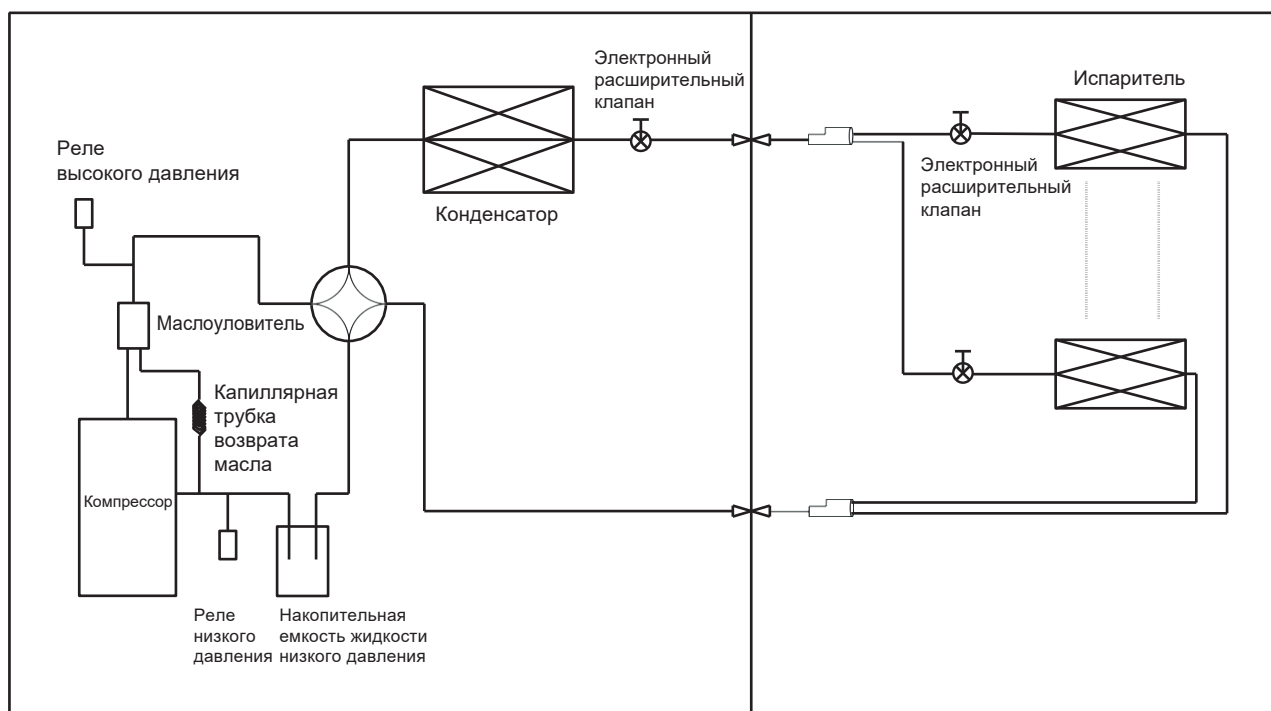

Маслоуловитель: используется для отделения масла от газообразного хладагента, имеющего высокое давление и высокую температуру, который откачивается из компрессора. Эффективность отделения составляет до 99%, благодаря чему возврат масла в каждый компрессор производится очень быстро.

Газожидкостный сепаратор: используется для хранения жидкого хладагента и масла, позволяет защитить компрессор от гидравлического удара.

4-ходовой клапан: закрывается в режиме охлаждения и открывается в режиме обогрева.

Электронный расширительный клапан: открытие клапана регулируется в зависимости от температуры нагнетаемого воздуха компрессора, используемого для регулирования расхода хладагента.

Реле высокого давления: если давление нагнетания компрессора составит 4,5 МПа или выше, срабатывает защитный выключатель, а если давление нагнетания снижается до 3,5 МПа, защитный выключатель сбрасывается.

Реле низкого давления: Если давление возврата газа к компрессору составляет 0,14 МПа или ниже, срабатывает защитное реле, которое возвращается в исходное состояние, когда давление нагнетания снижается до 0, 15 МПа.

5.2 Для моделей 12,5/14/16 кВт

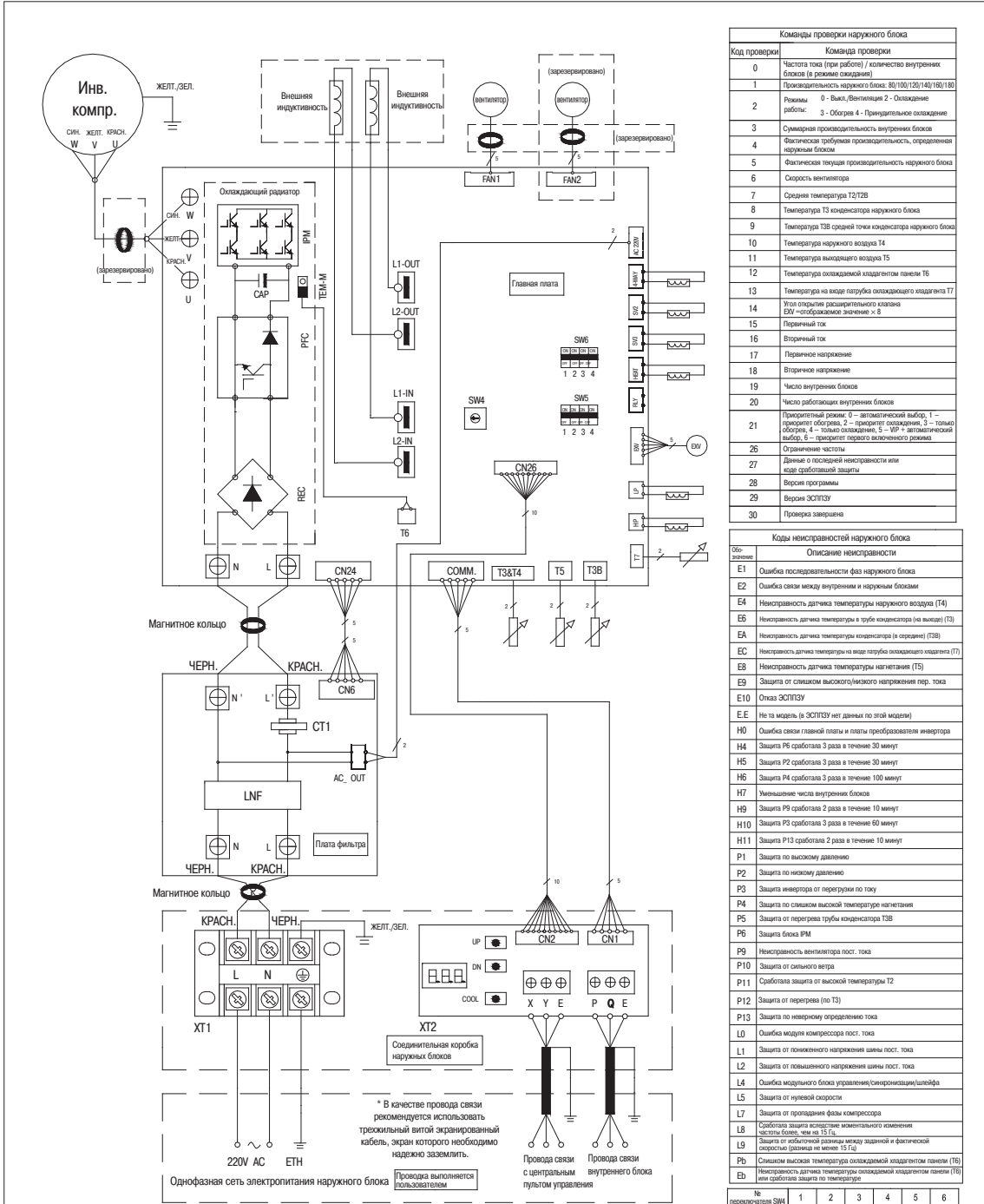

Код проверки	Команда проверки
0	Частота тока (при работе) / количество внутренних блоков (в режиме ожидания)
1	Проводимость наружного блока: 8U/10U/12U/14U/16U/18U
2	Режимы: 0 - Выкл./Вентиляция 2 - Охлаждение работы: 3 - Обогрев 4 - Принудительное охлаждение
3	Суммарная проводимость внутренних блоков
4	Фактически требуемая проводимость, определенная внутренним блоком
5	Фактически текущая проводимость наружного блока
6	Скорость вентилятора
7	Средняя температура T2/T2B
8	Температура T3 конденсатора наружного блока
9	Температура T3B средней точки конденсатора наружного блока
10	Температура наружного воздуха T4
11	Температура выходящего воздуха T5
12	Температура охлаждаемой хладагентом панели T6
13	Температура на входе трубки охлаждающего хладагента T7
14	Угол открытия расширительного клапана EXV (отображаемое значение × 8)
15	Первичный ток
16	Вторичный ток
17	Первичное напряжение
18	Вторичное напряжение
19	Число внутренних блоков
20	Число работающих внутренних блоков
21	Приоритетный режим: 0 - автоматический выбор, 1 - приоритет обогрева, 2 - приоритет охлаждения, 3 - только обогрев, 4 - только охлаждение, 5 - HP+ автоматический выбор, 6 - приоритет первого включенного режима
26	Ограничение частоты
27	Данные о последней неисправности или еще рабочей аварии
28	Версия программы
29	Версия ЭСПЦЗУ
30	Проверка завершена

Обозначение	Описание неисправности
E1	Ошибка последовательности фаз наружного блока
E2	Ошибка связи между внутренним и наружным блоками
E4	Неисправность датчика температуры наружного воздуха (T4)
E6	Неисправность датчика температуры в трубе конденсатора (на входе) (T3)
E8	Неисправность датчика температуры конденсатора (в середине) (T3B)
E9	Неисправность датчика температуры на входе трубки охлаждающего хладагента (T7)
E9	Неисправность датчика температуры нагнетания (T5)
E9	Защита от слишком высокого/низкого напряжения пер. тока
E10	Отказ ЭСПЦЗУ
E.E	Нет та модель (в ЭСПЦЗУ нет данных по этой модели)
H0	Ошибка связи главной платы и платы преобразователя инвертора
H4	Защита P6 сработала 3 раза в течение 30 минут
H5	Защита P2 сработала 3 раза в течение 30 минут
H6	Защита P4 сработала 3 раза в течение 100 минут
H7	Уменьшение числа внутренних блоков
H9	Защита P9 сработала 2 раза в течение 10 минут
H10	Защита P3 сработала 3 раза в течение 60 минут
H11	Защита P13 сработала 2 раза в течение 10 минут
P1	Защита по высокому давлению
P2	Защита по низкому давлению
P3	Защита инвертора от перегрева по току
P4	Защита от слишком высокой температуры нагнетания
P5	Защита от перегрева трубки конденсатора T3B
P6	Защита блока IPM
P9	Неисправность вентилятора пост. тока
P10	Защита от сильного ветра
P11	Сработала защита от высокой температуры T2
P12	Защита от перегрева (по T3)
P13	Защита по неверному определению тока
L0	Ошибка модуля компрессора пост. тока
L1	Защита от пониженного напряжения шины пост. тока
L2	Защита от повышенного напряжения шины пост. тока
L4	Ошибка модульного блока управления (сигнализирует) / шлейфа
L5	Защита от нулевой скорости
L7	Защита от протекания фазы компрессора
L8	Сработала защита вследствие минимального изменения частоты более, чем на 15 Гц.
L9	Защита от избыточной разницы между заданной и фактической скоростью (разница не менее 15 Гц)
Pb	Неисправность датчика температуры охлаждающей хладагентом панели (T6) или сработала защита по температуре

Обозначение детали	Наименование детали	Обозначение детали	Наименование детали
XT1	Клемная панель для присоединения питания	X.Y.E	Интерфейс связи с центральным пультом управления
XT2	Интерфейс связи с внутренним блоком	P.Q.E	Интерфейс связи с внутренним блоком
LNF	Фильтр	AC_OUT	Выход 220 В пер. тока
CT1	Датчик тока	CN6/CN24	Интерфейс управления платой фильтра
REC	Выпрямитель	T3/T3B	Температура на выходе / в средней точке конденсатора
PFC	Корректор коэффициента мощности	T4	Температура снаружи
CAP	Электролитический конденсатор	T5	Температура на выходе компрессора
IPM	Модуль инвертора	T6	Температура радиатора
L1-IN	Вход индуктивности 1 PFC	T7	Температура трубки нагрева хладагента
L1-OUT	Выход индуктивности 1 PFC	HP	Сигнал реле высокого давления
L2-IN	Вход индуктивности 2 PFC	LP	Сигнал реле низкого давления
L2-OUT	Выход индуктивности 2 PFC	220V AC	Вход 220 В пер. тока
TME-M	Датчик температуры радиатора	EXV	Разъем электронного расширительного клапана
CN2/CN26	Клеммы для сигнального провода проверки	HEAT	Разъем электрического нагревателя
CN1/COMM.	Клеммы для сигнального провода связи	SV2	Разъем клапана охлаждения впрыском
UP	Кнопка «Вверх» в режиме проверки	SV3	Разъем перепускного клапана нагрева при низкой температуре
DN	Кнопка «Вниз» в режиме проверки	4-WAY	Разъем подключения 4-ходового клапана
COOL	Принудительный режим охлаждения	FAN1/FAN2	Разъем вентилятора

№ переключателя SW4	1	2	3	4	5	6
Мощность наружного блока	8 кВт	10 кВт	11,2 кВт	12 кВт	14 кВт	16 кВт

Малощумный режим	№ переключателя SW5	
	1	2
Стандартный режим	ВЫКЛ.	ВЫКЛ.
Бессушный	ВКЛ.	ВЫКЛ.
Малощумный режим	ВЫКЛ.	ВКЛ.
Режим высокого статического давления	ВКЛ.	ВКЛ.

Ночное время	Положения микропереключателя SW5	
	3	4
6/10	ВЫКЛ.	ВЫКЛ.
6/12	ВКЛ.	ВЫКЛ.
8/10	ВЫКЛ.	ВКЛ.
8/12	ВКЛ.	ВКЛ.

Приоритетный режим	Положения переключателя SW6		
	3	3	3
Автоматический выбор	ВЫКЛ.	ВЫКЛ.	ВЫКЛ.
Обогрев	ВКЛ.	ВЫКЛ.	ВЫКЛ.
Охлаждение	ВЫКЛ.	ВКЛ.	ВЫКЛ.
Только охлаждение	ВЫКЛ.	ВЫКЛ.	ВКЛ.
Только охлаждение	ВКЛ.	ВКЛ.	ВЫКЛ.
HP+ авто. выбор	ВЫКЛ.	ВКЛ.	ВКЛ.
Первый включенный	ВКЛ.	ВЫКЛ.	ВКЛ.

6. Монтаж на месте установки

При необходимости пользователь может приобрести центральный пульт управления (показан в пунктирной рамке). Консультацию по порядку монтажа можно получить у вашего местного поставщика.

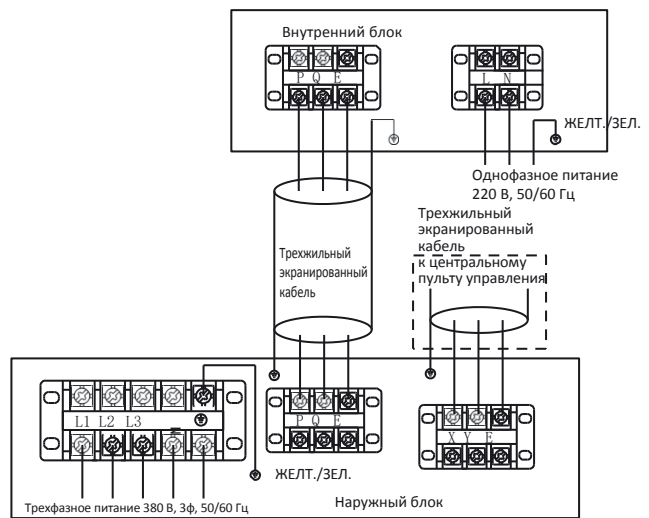
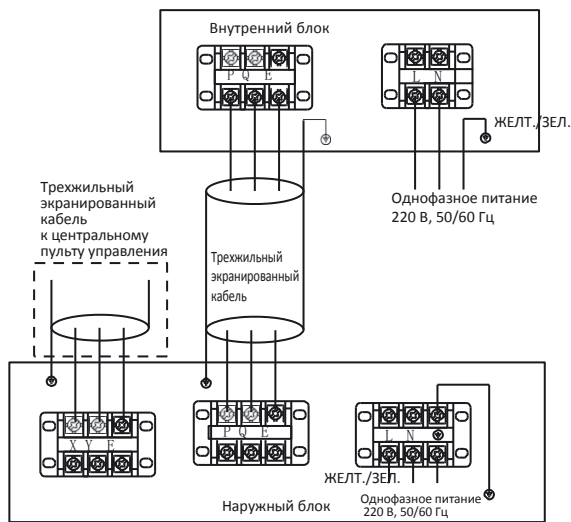
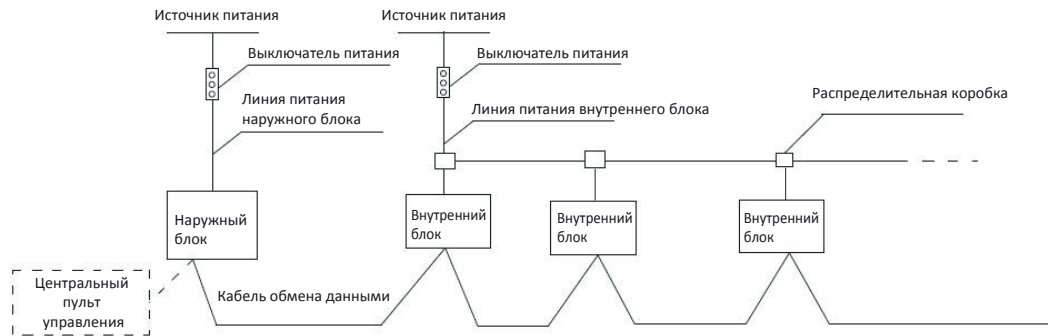

7. Таблицы производительности

7.1 Охлаждение

KVM100HZAN1

ТС: общая производительность (кВт); PI: потребляемая мощность (кВт) (компрессор + электродвигатель вентилятора наружного блока)

Сочетание (%) (Коэффициент произво- дительно- сти)	Температура наружного воздуха (°C, сух. терм.)	Температура в помещении (°C, сух./влаж. термометр)													
		Сух. терм.: 20,8; влаж. терм.: 14		Сух. терм.: 23,3; влаж. терм.: 16		Сух. терм.: 25,8; влаж. терм.: 18		Сух. терм.: 27; влаж. терм.: 19		Сух. терм.: 28,2; влаж. терм.: 20		Сух. терм.: 30,7; влаж. терм.: 22		Сух. терм.: 32; влаж. терм.: 24	
		ТС	PI	ТС	PI	ТС	PI	ТС	PI	ТС	PI	ТС	PI	ТС	PI
130%	-5	7,0	1,16	7,4	1,23	7,7	1,27	7,8	1,29	8,0	1,32	8,2	1,36	8,5	1,40
	-2	6,9	1,17	7,3	1,24	7,5	1,28	7,7	1,31	7,8	1,33	8,1	1,37	8,3	1,41
	0	6,8	1,19	7,2	1,25	7,4	1,29	7,5	1,32	7,7	1,35	7,9	1,38	8,1	1,42
	2	6,6	1,20	7,0	1,27	7,2	1,31	7,4	1,33	7,5	1,36	7,7	1,40	8,0	1,44
	4	6,5	1,21	6,9	1,28	7,1	1,32	7,2	1,35	7,4	1,37	7,6	1,41	7,8	1,45
	6	6,4	1,22	6,7	1,29	7,0	1,33	7,1	1,36	7,2	1,39	7,4	1,43	7,7	1,47
	8	6,3	1,24	6,6	1,30	6,8	1,35	7,0	1,37	7,1	1,40	7,3	1,44	7,5	1,48
	10	8,4	1,64	8,8	1,73	9,1	1,79	9,3	1,82	9,5	1,86	9,8	1,91	10,1	1,97
	12	8,2	1,71	8,7	1,80	8,9	1,86	9,1	1,90	9,3	1,94	9,6	1,99	9,9	2,05
	14	8,1	1,78	8,5	1,88	8,8	1,94	8,9	1,98	9,1	2,02	9,4	2,08	9,7	2,13
	16	7,9	1,85	8,3	1,96	8,6	2,02	8,8	2,06	8,9	2,10	9,2	2,16	9,5	2,22
	18	9,2	2,08	9,7	2,19	10,0	2,26	10,2	2,31	10,4	2,35	10,7	2,42	11,0	2,49
	20	9,0	2,10	9,5	2,21	9,8	2,28	10,0	2,33	10,2	2,38	10,5	2,45	10,8	2,52
	21	8,8	2,12	9,3	2,24	9,6	2,31	9,8	2,35	10,0	2,40	10,3	2,47	10,6	2,54
	23	8,6	2,14	9,1	2,26	9,4	2,33	9,6	2,38	9,8	2,43	10,1	2,50	10,4	2,57
	25	8,5	2,16	8,9	2,28	9,2	2,35	9,4	2,40	9,6	2,45	9,9	2,52	10,2	2,59
	27	10,4	2,70	11,0	2,85	11,4	2,94	11,6	3,00	11,8	3,06	12,2	3,15	12,5	3,24
	29	10,2	2,72	10,8	2,88	11,1	2,97	11,4	3,03	11,6	3,09	11,9	3,18	12,3	3,27
	31	10,0	2,75	10,6	2,91	10,9	3,00	11,1	3,06	11,4	3,12	11,7	3,21	12,0	3,30
	33	9,8	2,78	10,4	2,93	10,7	3,03	10,9	3,09	11,1	3,15	11,5	3,24	11,8	3,34
35	9,6	2,81	10,2	2,96	10,5	3,06	10,7	3,12	10,9	3,18	11,2	3,28	11,6	3,37	
37	9,4	2,82	10,0	2,98	10,3	3,07	10,5	3,14	10,7	3,20	11,0	3,29	11,3	3,39	
39	9,0	2,77	9,5	2,92	9,8	3,01	10,0	3,07	10,2	3,13	10,5	3,23	10,8	3,32	
41	8,5	2,71	9,0	2,86	9,3	2,95	9,5	3,01	9,7	3,07	9,9	3,16	10,2	3,25	
43	8,1	2,66	8,5	2,80	8,8	2,89	9,0	2,95	9,2	3,01	9,4	3,10	9,7	3,19	
45	7,7	2,58	8,1	2,72	8,4	2,81	8,5	2,86	8,7	2,92	9,0	3,01	9,2	3,09	
48	7,3	2,45	7,7	2,58	8,0	2,67	8,1	2,72	8,3	2,77	8,5	2,86	8,8	2,94	
50	6,9	2,25	7,3	2,38	7,6	2,45	7,7	2,50	7,9	2,55	8,1	2,63	8,3	2,70	
52	6,6	2,07	7,0	2,19	7,2	2,26	7,3	2,30	7,5	2,35	7,7	2,42	7,9	2,49	
55	6,3	1,91	6,6	2,01	6,8	2,08	7,0	2,12	7,1	2,16	7,3	2,22	7,5	2,29	
120%	-5	6,9	1,15	7,3	1,22	7,5	1,25	7,7	1,28	7,8	1,31	8,1	1,34	8,3	1,38
	-2	6,8	1,16	7,2	1,23	7,4	1,27	7,5	1,29	7,7	1,32	7,9	1,36	8,1	1,40
	0	6,6	1,18	7,0	1,24	7,2	1,28	7,4	1,31	7,5	1,33	7,8	1,37	8,0	1,41
	2	6,5	1,19	6,9	1,25	7,1	1,29	7,2	1,32	7,4	1,35	7,6	1,39	7,8	1,42
	4	6,4	1,20	6,7	1,27	7,0	1,31	7,1	1,33	7,2	1,36	7,5	1,40	7,7	1,44
	6	6,3	1,21	6,6	1,28	6,8	1,32	7,0	1,35	7,1	1,37	7,3	1,41	7,5	1,45
	8	6,1	1,22	6,5	1,29	6,7	1,33	6,8	1,36	7,0	1,39	7,2	1,43	7,4	1,47
	10	8,2	1,62	8,7	1,71	9,0	1,77	9,1	1,80	9,3	1,84	9,6	1,89	9,9	1,95
	12	8,1	1,69	8,5	1,79	8,8	1,84	9,0	1,88	9,1	1,92	9,4	1,97	9,7	2,03
	14	7,9	1,76	8,3	1,86	8,6	1,92	8,8	1,96	9,0	2,00	9,2	2,06	9,5	2,11
	16	7,7	1,84	8,2	1,94	8,4	2,00	8,6	2,04	8,8	2,08	9,0	2,14	9,3	2,20
	18	9,0	2,06	9,5	2,17	9,8	2,24	10,0	2,29	10,2	2,33	10,5	2,40	10,8	2,47
	20	8,8	2,08	9,3	2,19	9,6	2,26	9,8	2,31	10,0	2,35	10,3	2,42	10,6	2,49
	21	8,7	2,10	9,1	2,22	9,4	2,29	9,6	2,33	9,8	2,38	10,1	2,45	10,4	2,52
	23	8,5	2,12	9,0	2,24	9,2	2,31	9,4	2,36	9,6	2,40	9,9	2,47	10,2	2,54
	25	8,3	2,14	8,8	2,26	9,1	2,33	9,2	2,38	9,4	2,43	9,7	2,50	10,0	2,57
	27	10,2	2,67	10,8	2,82	11,1	2,91	11,4	2,97	11,6	3,03	11,9	3,12	12,3	3,21
	29	10,0	2,70	10,6	2,85	10,9	2,94	11,1	3,00	11,4	3,06	11,7	3,15	12,0	3,24
	31	9,8	2,73	10,4	2,88	10,7	2,97	10,9	3,03	11,1	3,09	11,5	3,18	11,8	3,27
	33	9,6	2,75	10,2	2,91	10,5	3,00	10,7	3,06	10,9	3,12	11,2	3,21	11,6	3,30
35	9,5	2,78	10,0	2,94	10,3	3,03	10,5	3,09	10,7	3,15	11,0	3,24	11,3	3,34	
37	9,3	2,79	9,8	2,95	10,1	3,04	10,3	3,11	10,5	3,17	10,8	3,26	11,1	3,35	
39	8,8	2,74	9,3	2,89	9,6	2,98	9,8	3,04	10,0	3,10	10,3	3,20	10,6	3,29	
41	8,4	2,68	8,8	2,83	9,1	2,92	9,3	2,98	9,5	3,04	9,8	3,13	10,0	3,22	
43	7,9	2,63	8,4	2,78	8,6	2,86	8,8	2,92	9,0	2,98	9,3	3,07	9,5	3,16	
45	7,5	2,55	8,0	2,69	8,2	2,78	8,4	2,84	8,5	2,89	8,8	2,98	9,1	3,06	
48	7,2	2,42	7,6	2,56	7,8	2,64	8,0	2,69	8,1	2,75	8,4	2,83	8,6	2,91	
50	6,8	2,23	7,2	2,35	7,4	2,43	7,6	2,48	7,7	2,53	7,9	2,60	8,2	2,68	
52	6,5	2,05	6,8	2,17	7,0	2,23	7,2	2,28	7,3	2,33	7,5	2,39	7,8	2,46	
55	6,1	1,89	6,5	1,99	6,7	2,06	6,8	2,10	7,0	2,14	7,2	2,20	7,4	2,27	

Сочетание (%) (Коэффициент произво- дительности)	Температура наружного воздуха (°C, сух. терм.)	Температура в помещении (°C, сух./влаж. термометр)													
		Сух. терм.: 20,8; влажн. терм.: 14		Сух. терм.: 23,3; влажн. терм.: 16		Сух. терм.: 25,8; влажн. терм.: 18		Сух. терм.: 27; влажн. терм.: 19		Сух. терм.: 28,2; влажн. терм.: 20		Сух. терм.: 30,7; влажн. терм.: 22		Сух. терм.: 32; влажн. терм.: 24	
		ТС	PI	ТС	PI	ТС	PI	ТС	PI	ТС	PI	ТС	PI	ТС	PI
110%	-5	6,8	1,14	7,2	1,20	7,4	1,24	7,5	1,27	7,7	1,29	7,9	1,33	8,1	1,37
	-2	6,7	1,15	7,0	1,22	7,2	1,25	7,4	1,28	7,5	1,31	7,8	1,34	8,0	1,38
	0	6,5	1,16	6,9	1,23	7,1	1,27	7,2	1,29	7,4	1,32	7,6	1,36	7,8	1,40
	2	6,4	1,18	6,7	1,24	7,0	1,28	7,1	1,31	7,2	1,33	7,5	1,37	7,7	1,41
	4	6,3	1,19	6,6	1,25	6,8	1,29	7,0	1,32	7,1	1,35	7,3	1,39	7,5	1,43
	6	6,1	1,20	6,5	1,27	6,7	1,31	6,8	1,33	7,0	1,36	7,2	1,40	7,4	1,44
	8	6,0	1,21	6,4	1,28	6,6	1,32	6,7	1,35	6,8	1,37	7,0	1,41	7,2	1,45
	10	8,1	1,61	8,5	1,70	8,8	1,75	9,0	1,79	9,1	1,82	9,4	1,88	9,7	1,93
	12	7,9	1,68	8,3	1,77	8,6	1,82	8,8	1,86	9,0	1,90	9,2	1,95	9,5	2,01
	14	7,8	1,74	8,2	1,84	8,4	1,90	8,6	1,94	8,8	1,98	9,0	2,04	9,3	2,09
	16	7,6	1,82	8,0	1,92	8,3	1,98	8,4	2,02	8,6	2,06	8,9	2,12	9,1	2,18
	18	8,8	2,04	9,3	2,15	9,6	2,22	9,8	2,26	10,0	2,31	10,3	2,38	10,6	2,44
	20	8,7	2,06	9,1	2,17	9,4	2,24	9,6	2,29	9,8	2,33	10,1	2,40	10,4	2,47
	21	8,5	2,08	9,0	2,19	9,2	2,26	9,4	2,31	9,6	2,36	9,9	2,42	10,2	2,49
	23	8,3	2,10	8,8	2,22	9,1	2,29	9,2	2,33	9,4	2,38	9,7	2,45	10,0	2,52
	25	8,2	2,12	8,6	2,24	8,9	2,31	9,1	2,36	9,2	2,40	9,5	2,47	9,8	2,54
	27	10,0	2,65	10,6	2,79	10,9	2,88	11,1	2,94	11,4	3,00	11,7	3,09	12,0	3,17
	29	9,8	2,67	10,4	2,82	10,7	2,91	10,9	2,97	11,1	3,03	11,5	3,12	11,8	3,21
	31	9,6	2,70	10,2	2,85	10,5	2,94	10,7	3,00	10,9	3,06	11,3	3,15	11,6	3,24
	33	9,5	2,73	10,0	2,88	10,3	2,97	10,5	3,03	10,7	3,09	11,0	3,18	11,3	3,27
	35	9,3	2,75	9,8	2,91	10,1	3,00	10,3	3,06	10,5	3,12	10,8	3,21	11,1	3,30
	37	9,1	2,77	9,6	2,92	9,9	3,01	10,1	3,08	10,3	3,14	10,6	3,23	10,9	3,32
	39	8,6	2,71	9,1	2,86	9,4	2,95	9,6	3,01	9,8	3,07	10,1	3,16	10,4	3,25
	41	8,2	2,66	8,7	2,81	8,9	2,89	9,1	2,95	9,3	3,01	9,6	3,10	9,8	3,19
	43	7,8	2,61	8,2	2,75	8,5	2,84	8,7	2,89	8,8	2,95	9,1	3,04	9,3	3,13
45	7,4	2,53	7,8	2,67	8,1	2,75	8,2	2,81	8,4	2,86	8,6	2,95	8,9	3,03	
48	7,0	2,40	7,4	2,53	7,7	2,61	7,8	2,67	8,0	2,72	8,2	2,80	8,4	2,88	
50	6,7	2,21	7,0	2,33	7,3	2,40	7,4	2,45	7,6	2,50	7,8	2,58	8,0	2,65	
52	6,3	2,03	6,7	2,14	6,9	2,21	7,0	2,26	7,2	2,30	7,4	2,37	7,6	2,44	
55	6,0	1,87	6,4	1,97	6,6	2,04	6,7	2,08	6,8	2,12	7,0	2,18	7,2	2,24	
100%	-5	6,6	1,12	7,0	1,18	7,2	1,22	7,3	1,24	7,5	1,27	7,7	1,30	7,9	1,34
	-2	6,5	1,13	6,8	1,19	7,0	1,23	7,2	1,26	7,3	1,28	7,5	1,32	7,8	1,36
	0	6,3	1,14	6,7	1,20	6,9	1,24	7,0	1,27	7,2	1,29	7,4	1,33	7,6	1,37
	2	6,2	1,15	6,6	1,22	6,8	1,26	6,9	1,28	7,0	1,31	7,2	1,34	7,4	1,38
	4	6,1	1,16	6,4	1,23	6,6	1,27	6,8	1,29	6,9	1,32	7,1	1,36	7,3	1,40
	6	6,0	1,18	6,3	1,24	6,5	1,28	6,6	1,31	6,8	1,33	7,0	1,37	7,2	1,41
	8	5,9	1,19	6,2	1,25	6,4	1,29	6,5	1,32	6,6	1,35	6,8	1,39	7,0	1,43
	10	7,8	1,58	8,3	1,66	8,5	1,72	8,7	1,75	8,9	1,79	9,1	1,84	9,4	1,89
	12	7,7	1,64	8,1	1,73	8,4	1,79	8,5	1,82	8,7	1,86	9,0	1,92	9,2	1,97
	14	7,5	1,71	7,9	1,81	8,2	1,86	8,4	1,90	8,5	1,94	8,8	2,00	9,0	2,05
	16	7,4	1,78	7,8	1,88	8,0	1,94	8,2	1,98	8,4	2,02	8,6	2,08	8,9	2,14
	18	8,6	2,00	9,0	2,11	9,3	2,17	9,5	2,22	9,7	2,26	10,0	2,33	10,3	2,40
	20	8,4	2,02	8,9	2,13	9,2	2,20	9,3	2,24	9,5	2,29	9,8	2,35	10,1	2,42
	21	8,2	2,04	8,7	2,15	9,0	2,22	9,2	2,26	9,3	2,31	9,6	2,38	9,9	2,45
	23	8,1	2,06	8,5	2,17	8,8	2,24	9,0	2,29	9,2	2,33	9,4	2,40	9,7	2,47
	25	7,9	2,08	8,4	2,19	8,6	2,26	8,8	2,31	9,0	2,36	9,2	2,43	9,5	2,49
	27	9,7	2,59	10,3	2,74	10,6	2,82	10,8	2,88	11,0	2,94	11,4	3,03	11,7	3,11
	29	9,6	2,62	10,1	2,77	10,4	2,85	10,6	2,91	10,8	2,97	11,1	3,06	11,5	3,14
	31	9,4	2,65	9,9	2,79	10,2	2,88	10,4	2,94	10,6	3,00	10,9	3,09	11,2	3,18
	33	9,2	2,67	9,7	2,82	10,0	2,91	10,2	2,97	10,4	3,03	10,7	3,12	11,0	3,21
	35	9,0	2,70	9,5	2,85	9,8	2,94	10,0	3,00	10,2	3,06	10,5	3,15	10,8	3,24
	37	8,8	2,71	9,3	2,86	9,6	2,95	9,8	3,05	10,0	3,08	10,3	3,17	10,6	3,26
	39	8,4	2,66	8,8	2,81	9,1	2,90	9,6	3,10	9,5	3,01	9,8	3,10	10,1	3,19
	41	8,0	2,61	8,4	2,75	8,7	2,84	9,4	3,15	9,0	2,95	9,3	3,04	9,6	3,13
	43	7,6	2,55	8,0	2,70	8,2	2,78	9,2	3,20	8,6	2,89	8,8	2,98	9,1	3,06
45	7,2	2,48	7,6	2,61	7,8	2,70	9,0	3,25	8,1	2,81	8,4	2,89	8,6	2,97	
48	6,8	2,35	7,2	2,48	7,4	2,56	8,9	3,30	7,7	2,67	8,0	2,75	8,2	2,82	
50	6,5	2,17	6,8	2,29	7,1	2,36	8,7	3,35	7,3	2,45	7,6	2,53	7,8	2,60	
52	6,2	1,99	6,5	2,10	6,7	2,17	8,5	3,41	7,0	2,26	7,2	2,32	7,4	2,39	
55	5,9	1,83	6,2	1,93	6,4	2,00	8,3	3,46	6,6	2,08	6,8	2,14	7,0	2,20	

Сочетание (%) (Коэффициент производительности)	Температура наружного воздуха (°C, сух. терм.)	Температура в помещении (°C, сух./влаж. термометр)													
		Сух. терм.: 20,8; влажн. терм.: 14		Сух. терм.: 23,3; влажн. терм.: 16		Сух. терм.: 25,8; влажн. терм.: 18		Сух. терм.: 27; влажн. терм.: 19		Сух. терм.: 28,2; влажн. терм.: 20		Сух. терм.: 30,7; влажн. терм.: 22		Сух. терм.: 32; влажн. терм.: 24	
		ТС	PI	ТС	PI	ТС	PI	ТС	PI	ТС	PI	ТС	PI	ТС	PI
		кВт	кВт	кВт	кВт	кВт	кВт	кВт	кВт	кВт	кВт	кВт	кВт	кВт	кВт
90%	-5	6,3	1,05	6,6	1,11	6,8	1,14	7,0	1,17	7,1	1,19	7,3	1,23	7,5	1,26
	-2	6,1	1,06	6,5	1,12	6,7	1,16	6,8	1,18	7,0	1,20	7,2	1,24	7,4	1,27
	0	6,0	1,07	6,3	1,13	6,6	1,17	6,7	1,19	6,8	1,22	7,0	1,25	7,2	1,29
	2	5,9	1,08	6,2	1,14	6,4	1,18	6,6	1,20	6,7	1,23	6,9	1,26	7,1	1,30
	4	5,8	1,09	6,1	1,16	6,3	1,19	6,4	1,22	6,6	1,24	6,7	1,28	6,9	1,31
	6	5,7	1,11	6,0	1,17	6,2	1,20	6,3	1,23	6,4	1,25	6,6	1,29	6,8	1,33
	8	5,6	1,12	5,9	1,18	6,1	1,22	6,2	1,24	6,3	1,27	6,5	1,30	6,7	1,34
	10	7,4	1,48	7,9	1,56	8,1	1,61	8,3	1,65	8,4	1,68	8,7	1,73	8,9	1,78
	12	7,3	1,54	7,7	1,63	7,9	1,68	8,1	1,72	8,3	1,75	8,5	1,80	8,8	1,85
	14	7,2	1,61	7,5	1,70	7,8	1,75	7,9	1,79	8,1	1,82	8,3	1,88	8,6	1,93
	16	7,0	1,68	7,4	1,77	7,6	1,82	7,8	1,86	7,9	1,90	8,2	1,95	8,4	2,01
	18	8,1	1,88	8,6	1,98	8,9	2,04	9,0	2,09	9,2	2,13	9,5	2,19	9,8	2,25
	20	8,0	1,90	8,4	2,00	8,7	2,06	8,9	2,11	9,0	2,15	9,3	2,21	9,6	2,28
	21	7,8	1,92	8,3	2,02	8,5	2,09	8,7	2,13	8,9	2,17	9,1	2,23	9,4	2,30
	23	7,7	1,93	8,1	2,04	8,4	2,11	8,5	2,15	8,7	2,19	9,0	2,26	9,2	2,32
	25	7,5	1,95	7,9	2,06	8,2	2,13	8,4	2,17	8,5	2,21	8,8	2,28	9,0	2,35
	27	9,3	2,44	9,8	2,57	10,1	2,65	10,3	2,71	10,5	2,76	10,8	2,84	11,1	2,93
	29	9,1	2,46	9,6	2,60	9,9	2,68	10,1	2,74	10,3	2,79	10,6	2,87	10,9	2,96
	31	8,9	2,49	9,4	2,63	9,7	2,71	9,9	2,76	10,1	2,82	10,4	2,90	10,7	2,98
	33	8,7	2,51	9,2	2,65	9,5	2,74	9,7	2,79	9,9	2,85	10,2	2,93	10,5	3,02
	35	8,6	2,54	9,0	2,68	9,3	2,76	9,5	2,82	9,7	2,88	10,0	2,96	10,3	3,05
	37	8,4	2,55	8,8	2,69	9,1	2,78	9,3	2,83	9,5	2,89	9,8	2,98	10,1	3,06
	39	8,0	2,50	8,4	2,64	8,7	2,72	8,8	2,78	9,0	2,83	9,3	2,92	9,6	3,00
	41	7,6	2,45	8,0	2,59	8,2	2,67	8,4	2,72	8,6	2,78	8,8	2,86	9,1	2,94
	43	7,2	2,40	7,6	2,53	7,8	2,61	8,0	2,67	8,1	2,72	8,4	2,80	8,6	2,88
45	6,8	2,33	7,2	2,46	7,4	2,54	7,6	2,59	7,7	2,64	8,0	2,72	8,2	2,79	
48	6,5	2,21	6,8	2,34	7,1	2,41	7,2	2,46	7,3	2,51	7,6	2,58	7,8	2,65	
50	6,2	2,04	6,5	2,15	6,7	2,22	6,8	2,26	7,0	2,31	7,2	2,37	7,4	2,44	
52	5,9	1,87	6,2	1,98	6,4	2,04	6,5	2,08	6,6	2,12	6,8	2,18	7,0	2,25	
55	5,6	1,72	5,9	1,82	6,1	1,88	6,2	1,91	6,3	1,95	6,5	2,01	6,7	2,07	
80%	-5	5,7	0,95	6,0	1,00	6,2	1,04	6,3	1,06	6,4	1,08	6,6	1,11	6,8	1,14
	-2	5,6	0,96	5,9	1,01	6,0	1,05	6,2	1,07	6,3	1,09	6,5	1,12	6,7	1,15
	0	5,4	0,97	5,7	1,02	5,9	1,06	6,1	1,08	6,2	1,10	6,4	1,13	6,5	1,16
	2	5,3	0,98	5,6	1,03	5,8	1,07	5,9	1,09	6,1	1,11	6,2	1,14	6,4	1,18
	4	5,2	0,99	5,5	1,04	5,7	1,08	5,8	1,10	5,9	1,12	6,1	1,15	6,3	1,19
	6	5,1	1,00	5,4	1,06	5,6	1,09	5,7	1,11	5,8	1,13	6,0	1,17	6,2	1,20
	8	5,0	1,01	5,3	1,07	5,5	1,10	5,6	1,12	5,7	1,14	5,9	1,18	6,0	1,21
	10	6,7	1,34	7,1	1,41	7,3	1,46	7,5	1,49	7,6	1,52	7,9	1,56	8,1	1,61
	12	6,6	1,40	7,0	1,47	7,2	1,52	7,3	1,55	7,5	1,58	7,7	1,63	7,9	1,68
	14	6,5	1,45	6,8	1,53	7,0	1,58	7,2	1,62	7,3	1,65	7,6	1,70	7,8	1,74
	16	6,3	1,51	6,7	1,60	6,9	1,65	7,1	1,68	7,2	1,72	7,4	1,77	7,6	1,82
	18	7,4	1,70	7,8	1,79	8,0	1,85	8,2	1,89	8,4	1,92	8,6	1,98	8,8	2,04
	20	7,2	1,71	7,6	1,81	7,9	1,87	8,0	1,91	8,2	1,94	8,4	2,00	8,7	2,06
	21	7,1	1,73	7,5	1,83	7,7	1,89	7,9	1,92	8,0	1,96	8,3	2,02	8,5	2,08
	23	6,9	1,75	7,3	1,85	7,6	1,90	7,7	1,94	7,9	1,98	8,1	2,04	8,3	2,10
	25	6,8	1,77	7,2	1,87	7,4	1,92	7,6	1,96	7,7	2,00	7,9	2,06	8,2	2,12
	27	8,4	2,20	8,8	2,33	9,1	2,40	9,3	2,45	9,5	2,50	9,8	2,57	10,1	2,65
	29	8,2	2,23	8,7	2,35	8,9	2,42	9,1	2,47	9,3	2,52	9,6	2,60	9,9	2,67
	31	8,1	2,25	8,5	2,37	8,8	2,45	8,9	2,50	9,1	2,55	9,4	2,62	9,7	2,70
	33	7,9	2,27	8,3	2,40	8,6	2,47	8,8	2,52	8,9	2,57	9,2	2,65	9,5	2,73
	35	7,7	2,30	8,2	2,42	8,4	2,50	8,6	2,55	8,8	2,60	9,0	2,68	9,3	2,75
	37	7,6	2,31	8,0	2,43	8,3	2,51	8,4	2,56	8,6	2,61	8,8	2,69	9,1	2,77
	39	7,2	2,26	7,6	2,39	7,8	2,46	8,0	2,51	8,2	2,56	8,4	2,64	8,6	2,71
	41	6,8	2,22	7,2	2,34	7,5	2,41	7,6	2,46	7,8	2,51	8,0	2,58	8,2	2,66
	43	6,5	2,17	6,9	2,29	7,1	2,36	7,2	2,41	7,4	2,46	7,6	2,53	7,8	2,61
45	6,2	2,11	6,5	2,22	6,7	2,29	6,9	2,34	7,0	2,39	7,2	2,46	7,4	2,53	
48	5,9	2,00	6,2	2,11	6,4	2,18	6,5	2,22	6,7	2,27	6,8	2,33	7,0	2,40	
50	5,6	1,84	5,9	1,94	6,1	2,00	6,2	2,04	6,3	2,09	6,5	2,15	6,7	2,21	
52	5,3	1,69	5,6	1,79	5,8	1,84	5,9	1,88	6,0	1,92	6,2	1,98	6,4	2,03	
55	5,0	1,56	5,3	1,64	5,5	1,70	5,6	1,73	5,7	1,77	5,9	1,82	6,0	1,87	

Сочетание (%) (Коэффициент производительности)	Температура наружного воздуха (°C, сух. терм.)	Температура в помещении (°C, сух./влаж. термометр)													
		Сух. терм.: 20,8; влажн. терм.: 14		Сух. терм.: 23,3; влажн. терм.: 16		Сух. терм.: 25,8; влажн. терм.: 18		Сух. терм.: 27; влажн. терм.: 19		Сух. терм.: 28,2; влажн. терм.: 20		Сух. терм.: 30,7; влажн. терм.: 22		Сух. терм.: 32; влажн. терм.: 24	
		ТС	PI	ТС	PI	ТС	PI	ТС	PI	ТС	PI	ТС	PI	ТС	PI
70%	-5	5,1	0,85	5,4	0,90	5,5	0,93	5,6	0,94	5,7	0,96	5,9	0,99	6,1	1,02
	-2	5,0	0,86	5,2	0,91	5,4	0,93	5,5	0,95	5,6	0,97	5,8	1,00	6,0	1,03
	0	4,9	0,87	5,1	0,92	5,3	0,94	5,4	0,96	5,5	0,98	5,7	1,01	5,9	1,04
	2	4,8	0,88	5,0	0,92	5,2	0,95	5,3	0,97	5,4	0,99	5,6	1,02	5,7	1,05
	4	4,7	0,88	4,9	0,93	5,1	0,96	5,2	0,98	5,3	1,00	5,5	1,03	5,6	1,06
	6	4,6	0,89	4,8	0,94	5,0	0,97	5,1	0,99	5,2	1,01	5,4	1,04	5,5	1,07
	8	4,5	0,90	4,8	0,95	4,9	0,98	5,0	1,00	5,1	1,02	5,3	1,05	5,4	1,08
	10	6,0	1,20	6,4	1,26	6,6	1,30	6,7	1,33	6,8	1,36	7,0	1,40	7,2	1,44
	12	5,9	1,25	6,2	1,32	6,4	1,36	6,6	1,39	6,7	1,41	6,9	1,46	7,1	1,50
	14	5,8	1,30	6,1	1,37	6,3	1,42	6,4	1,44	6,6	1,47	6,8	1,52	7,0	1,56
	16	5,7	1,35	6,0	1,43	6,2	1,47	6,3	1,50	6,4	1,53	6,6	1,58	6,8	1,63
	18	6,6	1,52	7,0	1,60	7,2	1,65	7,3	1,69	7,5	1,72	7,7	1,77	7,9	1,82
	20	6,5	1,53	6,8	1,62	7,0	1,67	7,2	1,70	7,3	1,74	7,6	1,79	7,8	1,84
	21	6,3	1,55	6,7	1,63	6,9	1,69	7,0	1,72	7,2	1,76	7,4	1,81	7,6	1,86
	23	6,2	1,56	6,6	1,65	6,8	1,70	6,9	1,74	7,0	1,77	7,3	1,82	7,5	1,88
	25	6,1	1,58	6,4	1,67	6,6	1,72	6,8	1,76	6,9	1,79	7,1	1,84	7,3	1,90
	27	7,5	1,97	7,9	2,08	8,2	2,15	8,3	2,19	8,5	2,23	8,8	2,30	9,0	2,37
	29	7,4	1,99	7,8	2,10	8,0	2,17	8,2	2,21	8,3	2,26	8,6	2,32	8,8	2,39
	31	7,2	2,01	7,6	2,12	7,9	2,19	8,0	2,23	8,2	2,28	8,4	2,35	8,7	2,41
	33	7,1	2,03	7,5	2,14	7,7	2,21	7,9	2,26	8,0	2,30	8,2	2,37	8,5	2,44
35	6,9	2,05	7,3	2,17	7,5	2,23	7,7	2,28	7,9	2,33	8,1	2,39	8,3	2,46	
37	6,8	2,06	7,2	2,18	7,4	2,25	7,5	2,29	7,7	2,34	7,9	2,41	8,1	2,47	
39	6,7	2,07	7,0	2,19	7,2	2,26	7,4	2,30	7,5	2,35	7,8	2,42	8,0	2,49	
41	6,5	2,08	6,9	2,20	7,1	2,27	7,2	2,31	7,4	2,36	7,6	2,43	7,8	2,50	
43	6,4	2,09	6,7	2,21	7,0	2,28	7,1	2,33	7,2	2,37	7,5	2,44	7,7	2,51	
45	6,3	2,10	6,6	2,22	6,8	2,29	7,0	2,34	7,1	2,38	7,3	2,45	7,5	2,52	
48	6,1	2,11	6,5	2,23	6,7	2,30	6,8	2,35	7,0	2,40	7,2	2,47	7,4	2,54	
50	6,0	2,12	6,4	2,24	6,6	2,31	6,7	2,36	6,8	2,41	7,0	2,48	7,2	2,55	
52	5,9	2,14	6,2	2,25	6,4	2,33	6,6	2,37	6,7	2,42	6,9	2,49	7,1	2,56	
55	5,8	2,15	6,1	2,27	6,3	2,34	6,4	2,38	6,5	2,43	6,7	2,50	6,9	2,58	
60%	-5	4,5	0,75	4,7	0,79	4,9	0,82	5,0	0,83	5,1	0,85	5,2	0,87	5,4	0,90
	-2	4,4	0,76	4,6	0,80	4,8	0,82	4,9	0,84	5,0	0,86	5,1	0,88	5,3	0,91
	0	4,3	0,76	4,5	0,81	4,7	0,83	4,8	0,85	4,9	0,87	5,0	0,89	5,2	0,92
	2	4,2	0,77	4,5	0,82	4,6	0,84	4,7	0,86	4,8	0,88	4,9	0,90	5,1	0,93
	4	4,1	0,78	4,4	0,82	4,5	0,85	4,6	0,87	4,7	0,88	4,8	0,91	5,0	0,94
	6	4,1	0,79	4,3	0,83	4,4	0,86	4,5	0,88	4,6	0,89	4,7	0,92	4,9	0,95
	8	4,0	0,80	4,2	0,84	4,3	0,87	4,4	0,88	4,5	0,90	4,6	0,93	4,8	0,96
	10	5,3	1,06	5,6	1,12	5,8	1,15	5,9	1,17	6,0	1,20	6,2	1,23	6,4	1,27
	12	5,2	1,10	5,5	1,16	5,7	1,20	5,8	1,22	5,9	1,25	6,1	1,28	6,3	1,32
	14	5,1	1,15	5,4	1,21	5,6	1,25	5,7	1,27	5,8	1,30	6,0	1,34	6,1	1,38
	16	5,0	1,19	5,3	1,26	5,5	1,30	5,6	1,33	5,7	1,35	5,9	1,39	6,0	1,43
	18	5,8	1,34	6,2	1,41	6,3	1,46	6,5	1,49	6,6	1,52	6,8	1,56	7,0	1,61
	20	5,7	1,35	6,0	1,43	6,2	1,47	6,4	1,50	6,5	1,53	6,7	1,58	6,9	1,62
	21	5,6	1,37	5,9	1,44	6,1	1,49	6,2	1,52	6,4	1,55	6,5	1,59	6,7	1,64
	23	5,5	1,38	5,8	1,46	6,0	1,50	6,1	1,53	6,2	1,56	6,4	1,61	6,6	1,65
	25	5,4	1,39	5,7	1,47	5,9	1,52	6,0	1,55	6,1	1,58	6,3	1,63	6,5	1,67
	27	6,6	1,74	7,0	1,83	7,2	1,89	7,4	1,93	7,5	1,97	7,7	2,03	7,9	2,09
	29	6,5	1,76	6,9	1,85	7,1	1,91	7,2	1,95	7,4	1,99	7,6	2,05	7,8	2,11
	31	6,4	1,77	6,7	1,87	6,9	1,93	7,1	1,97	7,2	2,01	7,4	2,07	7,6	2,13
	33	6,2	1,79	6,6	1,89	6,8	1,95	6,9	1,99	7,1	2,03	7,3	2,09	7,5	2,15
35	6,1	1,81	6,5	1,91	6,7	1,97	6,8	2,01	6,9	2,05	7,1	2,11	7,3	2,17	
37	6,0	1,82	6,3	1,92	6,5	1,98	6,7	2,02	6,8	2,06	7,0	2,12	7,2	2,18	
39	5,9	1,83	6,2	1,93	6,4	1,99	6,5	2,03	6,7	2,07	6,9	2,13	7,1	2,19	
41	5,8	1,84	6,1	1,94	6,3	2,00	6,4	2,04	6,5	2,08	6,7	2,14	6,9	2,20	
43	5,6	1,85	6,0	1,95	6,1	2,01	6,3	2,05	6,4	2,09	6,6	2,15	6,8	2,21	
45	5,5	1,85	5,8	1,96	6,0	2,02	6,1	2,06	6,3	2,10	6,5	2,16	6,6	2,23	
48	5,4	1,86	5,7	1,97	5,9	2,03	6,0	2,07	6,1	2,11	6,3	2,17	6,5	2,24	
50	5,3	1,87	5,6	1,98	5,8	2,04	5,9	2,08	6,0	2,12	6,2	2,19	6,4	2,25	
52	5,2	1,88	5,5	1,99	5,7	2,05	5,8	2,09	5,9	2,13	6,1	2,20	6,2	2,26	
55	5,1	1,89	5,4	2,00	5,6	2,06	5,7	2,10	5,8	2,14	6,0	2,21	6,1	2,27	

Сочетание (%) (Коэффициент произво- дительности)	Температура наружного воздуха (°C, сух. терм.)	Температура в помещении (°C, сух./влаж. термометр)													
		Сух. терм.: 20,8; влажн. терм.: 14		Сух. терм.: 23,3; влажн. терм.: 16		Сух. терм.: 25,8; влажн. терм.: 18		Сух. терм.: 27; влажн. терм.: 19		Сух. терм.: 28,2; влажн. терм.: 20		Сух. терм.: 30,7; влажн. терм.: 22		Сух. терм.: 32; влажн. терм.: 24	
		ТС	ПІ	ТС	ПІ	ТС	ПІ	ТС	ПІ	ТС	ПІ	ТС	ПІ	ТС	ПІ
50%	-5	3,9	0,65	4,1	0,68	4,2	0,71	4,3	0,72	4,4	0,74	4,5	0,76	4,7	0,78
	-2	3,8	0,66	4,0	0,69	4,1	0,71	4,2	0,73	4,3	0,74	4,4	0,76	4,6	0,79
	0	3,7	0,66	3,9	0,70	4,1	0,72	4,2	0,74	4,2	0,75	4,4	0,77	4,5	0,79
	2	3,7	0,67	3,9	0,71	4,0	0,73	4,1	0,74	4,2	0,76	4,3	0,78	4,4	0,80
	4	3,6	0,68	3,8	0,71	3,9	0,74	4,0	0,75	4,1	0,77	4,2	0,79	4,3	0,81
	6	3,5	0,68	3,7	0,72	3,8	0,74	3,9	0,76	4,0	0,77	4,1	0,80	4,2	0,82
	8	3,5	0,69	3,6	0,73	3,8	0,75	3,8	0,77	3,9	0,78	4,0	0,80	4,1	0,83
	10	4,6	0,91	4,9	0,97	5,0	1,00	5,1	1,02	5,2	1,04	5,4	1,07	5,5	1,10
	12	4,5	0,95	4,8	1,01	4,9	1,04	5,0	1,06	5,1	1,08	5,3	1,11	5,4	1,14
	14	4,4	0,99	4,7	1,05	4,8	1,08	4,9	1,10	5,0	1,12	5,2	1,16	5,3	1,19
	16	4,4	1,03	4,6	1,09	4,7	1,13	4,8	1,15	4,9	1,17	5,1	1,21	5,2	1,24
	18	5,1	1,16	5,3	1,22	5,5	1,26	5,6	1,29	5,7	1,31	5,9	1,35	6,1	1,39
	20	5,0	1,17	5,2	1,24	5,4	1,27	5,5	1,30	5,6	1,33	5,8	1,37	6,0	1,40
	21	4,9	1,18	5,1	1,25	5,3	1,29	5,4	1,31	5,5	1,34	5,7	1,38	5,8	1,42
	23	4,8	1,19	5,0	1,26	5,2	1,30	5,3	1,33	5,4	1,35	5,6	1,39	5,7	1,43
	25	4,7	1,21	4,9	1,27	5,1	1,31	5,2	1,34	5,3	1,37	5,5	1,41	5,6	1,45
	27	5,7	1,50	6,1	1,59	6,3	1,64	6,4	1,67	6,5	1,70	6,7	1,76	6,9	1,81
	29	5,6	1,52	5,9	1,60	6,1	1,65	6,3	1,69	6,4	1,72	6,6	1,77	6,8	1,82
	31	5,5	1,53	5,8	1,62	6,0	1,67	6,1	1,71	6,3	1,74	6,4	1,79	6,6	1,84
	33	5,4	1,55	5,7	1,64	5,9	1,69	6,0	1,72	6,1	1,76	6,3	1,81	6,5	1,86
35	5,3	1,57	5,6	1,65	5,8	1,71	5,9	1,74	6,0	1,77	6,2	1,83	6,4	1,88	
37	5,2	1,57	5,5	1,66	5,7	1,71	5,8	1,75	5,9	1,78	6,1	1,84	6,2	1,89	
39	5,1	1,58	5,4	1,67	5,6	1,72	5,7	1,76	5,8	1,79	5,9	1,85	6,1	1,90	
41	5,0	1,59	5,3	1,68	5,4	1,73	5,6	1,77	5,7	1,80	5,8	1,85	6,0	1,91	
43	4,9	1,60	5,2	1,69	5,3	1,74	5,4	1,78	5,6	1,81	5,7	1,86	5,9	1,92	
45	4,8	1,61	5,1	1,69	5,2	1,75	5,3	1,78	5,4	1,82	5,6	1,87	5,8	1,93	
48	4,7	1,61	5,0	1,70	5,1	1,76	5,2	1,79	5,3	1,83	5,5	1,88	5,6	1,94	
50	4,6	1,62	4,9	1,71	5,0	1,77	5,1	1,80	5,2	1,84	5,4	1,89	5,5	1,95	
52	4,5	1,63	4,8	1,72	4,9	1,77	5,0	1,81	5,1	1,85	5,3	1,90	5,4	1,96	
55	4,4	1,64	4,7	1,73	4,8	1,78	4,9	1,82	5,0	1,86	5,2	1,91	5,3	1,97	

KVM120HZAN1

ТС: общая производительность (кВт); PI: потребляемая мощность (кВт) (компрессор + электродвигатель вентилятора наружного блока)

Сочетание (%) (Коэффициент производительности)	Температура наружного воздуха (°C, сух. терм.)	Температура в помещении (°C, сух./влаж. термометр)																							
		Сух. терм.: 20,8;		влажн. терм.: 14		Сух. терм.: 23,3;		влажн. терм.: 16		Сух. терм.: 25,8;		влажн. терм.: 18		Сух. терм.: 27; влажн. терм.: 19		Сух. терм.: 28,2;		влажн. терм.: 20		Сух. терм.: 30,7;		влажн. терм.: 22		Сух. терм.: 32; влажн. терм.: 24	
		ТС	PI	ТС	PI	ТС	PI	ТС	PI	ТС	PI	ТС	PI	ТС	PI	ТС	PI	ТС	PI	ТС	PI	ТС	PI	ТС	PI
130%	-5	8,8	1,24	9,3	1,31	9,6	1,35	9,8	1,38	10,0	1,41	10,3	1,45	10,6	1,49										
	-2	8,6	1,25	9,1	1,32	9,4	1,36	9,6	1,39	9,8	1,42	10,1	1,46	10,4	1,50										
	0	8,5	1,27	8,9	1,34	9,2	1,38	9,4	1,41	9,6	1,43	9,9	1,48	10,2	1,52										
	2	8,3	1,28	8,8	1,35	9,0	1,39	9,2	1,42	9,4	1,45	9,7	1,49	10,0	1,53										
	4	8,1	1,29	8,6	1,36	8,9	1,41	9,0	1,44	9,2	1,46	9,5	1,51	9,8	1,55										
	6	8,0	1,30	8,4	1,38	8,7	1,42	8,9	1,45	9,0	1,48	9,3	1,52	9,6	1,57										
	8	7,8	1,32	8,3	1,39	8,5	1,44	8,7	1,46	8,9	1,49	9,1	1,54	9,4	1,58										
	10	10,5	1,75	11,1	1,85	11,4	1,90	11,6	1,94	11,9	1,98	12,2	2,04	12,6	2,10										
	12	10,3	1,82	10,8	1,92	11,2	1,98	11,4	2,02	11,6	2,06	12,0	2,13	12,3	2,19										
	14	10,1	1,90	10,6	2,00	11,0	2,07	11,2	2,11	11,4	2,15	11,7	2,21	12,1	2,28										
	16	9,9	1,98	10,4	2,09	10,7	2,15	11,0	2,20	11,2	2,24	11,5	2,31	11,8	2,37										
	18	11,5	2,22	12,1	2,34	12,5	2,41	12,7	2,46	13,0	2,51	13,4	2,58	13,8	2,66										
	20	11,2	2,24	11,9	2,36	12,2	2,44	12,5	2,49	12,7	2,54	13,1	2,61	13,5	2,69										
	21	11,0	2,26	11,6	2,39	12,0	2,46	12,2	2,51	12,5	2,56	12,9	2,64	13,2	2,71										
	23	10,8	2,28	11,4	2,41	11,8	2,49	12,0	2,54	12,2	2,59	12,6	2,66	13,0	2,74										
	25	10,6	2,31	11,2	2,43	11,5	2,51	11,8	2,56	12,0	2,61	12,4	2,69	12,7	2,77										
	27	13,0	2,88	13,8	3,04	14,2	3,13	14,5	3,20	14,8	3,26	15,2	3,36	15,6	3,45										
	29	12,8	2,91	13,5	3,07	13,9	3,16	14,2	3,23	14,5	3,29	14,9	3,39	15,3	3,49										
	31	12,5	2,94	13,2	3,10	13,6	3,20	13,9	3,26	14,2	3,33	14,6	3,42	15,0	3,52										
	33	12,3	2,97	13,0	3,13	13,4	3,23	13,6	3,29	13,9	3,36	14,3	3,46	14,7	3,56										
	35	12,0	3,00	12,7	3,16	13,1	3,26	13,4	3,33	13,6	3,39	14,0	3,49	14,4	3,59										
	37	11,8	3,01	12,5	3,18	12,8	3,28	13,1	3,34	13,4	3,41	13,8	3,51	14,2	3,61										
	39	11,2	2,95	11,8	3,11	12,2	3,21	12,5	3,28	12,7	3,34	13,1	3,44	13,4	3,54										
	41	10,6	2,89	11,2	3,05	11,6	3,15	11,8	3,21	12,1	3,28	12,4	3,37	12,8	3,47										
	43	10,1	2,83	10,7	2,99	11,0	3,08	11,2	3,15	11,5	3,21	11,8	3,31	12,1	3,40										
45	9,6	2,75	10,1	2,90	10,5	2,99	10,7	3,05	10,9	3,11	11,2	3,21	11,5	3,30											
48	9,1	2,61	9,6	2,76	9,9	2,84	10,1	2,90	10,3	2,96	10,6	3,05	11,0	3,13											
50	8,7	2,40	9,2	2,54	9,4	2,62	9,6	2,67	9,8	2,72	10,1	2,80	10,4	2,88											
52	8,2	2,21	8,7	2,33	9,0	2,41	9,2	2,46	9,3	2,50	9,6	2,58	9,9	2,65											
55	7,8	2,03	8,3	2,15	8,5	2,21	8,7	2,26	8,9	2,30	9,1	2,37	9,4	2,44											
120%	-5	8,6	1,23	9,1	1,30	9,4	1,34	9,6	1,37	9,8	1,39	10,1	1,43	10,4	1,47										
	-2	8,5	1,24	8,9	1,31	9,2	1,35	9,4	1,38	9,6	1,41	9,9	1,45	10,2	1,49										
	0	8,3	1,25	8,8	1,32	9,0	1,37	9,2	1,39	9,4	1,42	9,7	1,46	10,0	1,50										
	2	8,1	1,27	8,6	1,34	8,9	1,38	9,1	1,41	9,2	1,44	9,5	1,48	9,8	1,52										
	4	8,0	1,28	8,4	1,35	8,7	1,39	8,9	1,42	9,1	1,45	9,3	1,49	9,6	1,54										
	6	7,8	1,29	8,3	1,36	8,5	1,41	8,7	1,44	8,9	1,46	9,1	1,51	9,4	1,55										
	8	7,7	1,31	8,1	1,38	8,4	1,42	8,5	1,45	8,7	1,48	9,0	1,52	9,2	1,57										
	10	10,3	1,73	10,9	1,83	11,2	1,89	11,4	1,92	11,6	1,96	12,0	2,02	12,3	2,08										
	12	10,1	1,80	10,6	1,90	11,0	1,96	11,2	2,00	11,4	2,04	11,8	2,11	12,1	2,17										
	14	9,9	1,88	10,4	1,98	10,8	2,05	11,0	2,09	11,2	2,13	11,5	2,19	11,9	2,26										
	16	9,7	1,96	10,2	2,07	10,5	2,13	10,8	2,18	11,0	2,22	11,3	2,28	11,6	2,35										
	18	11,3	2,19	11,9	2,32	12,3	2,39	12,5	2,44	12,8	2,49	13,1	2,56	13,5	2,63										
	20	11,0	2,22	11,6	2,34	12,0	2,41	12,3	2,46	12,5	2,51	12,9	2,59	13,2	2,66										
	21	10,8	2,24	11,4	2,36	11,8	2,44	12,0	2,49	12,3	2,54	12,6	2,61	13,0	2,69										
	23	10,6	2,26	11,2	2,39	11,5	2,46	11,8	2,51	12,0	2,56	12,4	2,64	12,7	2,71										
	25	10,4	2,28	11,0	2,41	11,3	2,49	11,6	2,54	11,8	2,59	12,1	2,66	12,5	2,74										
	27	12,8	2,85	13,5	3,01	13,9	3,10	14,2	3,17	14,5	3,23	14,9	3,32	15,3	3,42										
	29	12,5	2,88	13,2	3,04	13,6	3,13	13,9	3,20	14,2	3,26	14,6	3,36	15,0	3,45										
	31	12,3	2,91	13,0	3,07	13,4	3,17	13,7	3,23	13,9	3,30	14,3	3,39	14,7	3,49										
	33	12,0	2,94	12,7	3,10	13,1	3,20	13,4	3,26	13,7	3,33	14,1	3,43	14,5	3,52										
	35	11,8	2,97	12,5	3,13	12,9	3,23	13,1	3,30	13,4	3,36	13,8	3,46	14,2	3,56										
	37	11,6	2,98	12,2	3,15	12,6	3,25	12,9	3,31	13,1	3,38	13,5	3,48	13,9	3,58										
	39	11,0	2,92	11,6	3,08	12,0	3,18	12,2	3,25	12,5	3,31	12,8	3,41	13,2	3,51										
	41	10,4	2,86	11,0	3,02	11,4	3,12	11,6	3,18	11,8	3,24	12,2	3,34	12,5	3,44										
	43	9,9	2,81	10,5	2,96	10,8	3,06	11,0	3,12	11,2	3,18	11,6	3,27	11,9	3,37										
45	9,4	2,72	10,0	2,87	10,3	2,96	10,5	3,02	10,7	3,08	11,0	3,18	11,3	3,27											
48	9,0	2,59	9,5	2,73	9,8	2,82	10,0	2,87	10,2	2,93	10,5	3,02	10,7	3,10											
50	8,5	2,38	9,0	2,51	9,3	2,59	9,5	2,64	9,6	2,70	9,9	2,78	10,2	2,85											
52	8,1	2,19	8,5	2,31	8,8	2,38	9,0	2,43	9,2	2,48	9,4	2,55	9,7	2,63											
55	7,7	2,01	8,1	2,13	8,4	2,19	8,5	2,24	8,7	2,28	9,0	2,35	9,2	2,42											

Сочетание (%) (Коэффициент производ- тельности)	Температура наружного воздуха (°C, сух. терм.)	Температура в помещении (°C, сух./влаж. термометр)													
		Сух. терм.: 20,8; влажн. терм.: 14		Сух. терм.: 23,3; влажн. терм.: 16		Сух. терм.: 25,8; влажн. терм.: 18		Сух. терм.: 27; влажн. терм.: 19		Сух. терм.: 28,2; влажн. терм.: 20		Сух. терм.: 30,7; влажн. терм.: 22		Сух. терм.: 32; влажн. терм.: 24	
		ТС	PI	ТС	PI	ТС	PI	ТС	PI	ТС	PI	ТС	PI	ТС	PI
110%	-5	8,5	1,22	9,0	1,28	9,2	1,33	9,4	1,35	9,6	1,38	9,9	1,42	10,2	1,46
	-2	8,3	1,23	8,8	1,30	9,1	1,34	9,2	1,37	9,4	1,39	9,7	1,43	10,0	1,48
	0	8,2	1,24	8,6	1,31	8,9	1,35	9,1	1,38	9,2	1,41	9,5	1,45	9,8	1,49
	2	8,0	1,25	8,4	1,32	8,7	1,37	8,9	1,39	9,1	1,42	9,3	1,46	9,6	1,50
	4	7,8	1,27	8,3	1,34	8,5	1,38	8,7	1,41	8,9	1,44	9,1	1,48	9,4	1,52
	6	7,7	1,28	8,1	1,35	8,4	1,39	8,5	1,42	8,7	1,45	9,0	1,49	9,2	1,54
	8	7,5	1,29	8,0	1,36	8,2	1,41	8,4	1,44	8,5	1,46	8,8	1,51	9,0	1,55
	10	10,1	1,72	10,6	1,81	11,0	1,87	11,2	1,91	11,4	1,94	11,8	2,00	12,1	2,06
	12	9,9	1,79	10,4	1,89	10,8	1,95	11,0	1,99	11,2	2,03	11,5	2,08	11,9	2,14
	14	9,7	1,86	10,2	1,96	10,6	2,03	10,8	2,07	11,0	2,11	11,3	2,17	11,6	2,23
	16	9,5	1,94	10,0	2,05	10,3	2,11	10,6	2,15	10,8	2,20	11,1	2,26	11,4	2,33
	18	11,0	2,17	11,7	2,29	12,0	2,37	12,3	2,41	12,5	2,46	12,9	2,53	13,2	2,61
	20	10,8	2,19	11,4	2,32	11,8	2,39	12,0	2,44	12,3	2,49	12,6	2,56	13,0	2,63
	21	10,6	2,22	11,2	2,34	11,6	2,41	11,8	2,46	12,0	2,51	12,4	2,59	12,7	2,66
	23	10,4	2,24	11,0	2,36	11,3	2,44	11,6	2,49	11,8	2,54	12,1	2,61	12,5	2,69
	25	10,2	2,26	10,8	2,39	11,1	2,46	11,3	2,51	11,6	2,56	11,9	2,64	12,2	2,71
	27	12,5	2,82	13,2	2,98	13,7	3,07	13,9	3,14	14,2	3,20	14,6	3,29	15,1	3,39
	29	12,3	2,85	13,0	3,01	13,4	3,10	13,7	3,17	13,9	3,23	14,3	3,33	14,8	3,42
	31	12,1	2,88	12,7	3,04	13,1	3,14	13,4	3,20	13,7	3,26	14,1	3,36	14,5	3,45
	33	11,8	2,91	12,5	3,07	12,9	3,17	13,1	3,23	13,4	3,30	13,8	3,39	14,2	3,49
	35	11,6	2,94	12,2	3,10	12,6	3,20	12,9	3,26	13,1	3,33	13,5	3,43	13,9	3,53
	37	11,4	2,95	12,0	3,12	12,4	3,21	12,6	3,28	12,9	3,35	13,2	3,44	13,6	3,54
39	10,8	2,89	11,4	3,05	11,7	3,15	12,0	3,21	12,2	3,28	12,6	3,38	12,9	3,47	
41	10,2	2,84	10,8	2,99	11,2	3,09	11,4	3,15	11,6	3,21	12,0	3,31	12,3	3,40	
43	9,7	2,78	10,3	2,93	10,6	3,03	10,8	3,09	11,0	3,15	11,4	3,24	11,7	3,33	
45	9,2	2,70	9,8	2,85	10,1	2,93	10,3	2,99	10,5	3,05	10,8	3,14	11,1	3,23	
48	8,8	2,56	9,3	2,70	9,6	2,79	9,8	2,85	10,0	2,90	10,3	2,99	10,5	3,07	
50	8,3	2,36	8,8	2,49	9,1	2,57	9,3	2,62	9,5	2,67	9,7	2,75	10,0	2,83	
52	7,9	2,17	8,4	2,29	8,6	2,36	8,8	2,41	9,0	2,46	9,3	2,53	9,5	2,60	
55	7,5	1,99	8,0	2,10	8,2	2,17	8,4	2,22	8,5	2,26	8,8	2,33	9,0	2,39	
100%	-5	8,2	1,19	8,7	1,26	9,0	1,30	9,2	1,33	9,3	1,35	9,6	1,39	9,9	1,43
	-2	8,1	1,21	8,5	1,27	8,8	1,31	9,0	1,34	9,2	1,37	9,4	1,41	9,7	1,45
	0	7,9	1,22	8,4	1,28	8,6	1,33	8,8	1,35	9,0	1,38	9,2	1,42	9,5	1,46
	2	7,8	1,23	8,2	1,30	8,4	1,34	8,6	1,37	8,8	1,39	9,1	1,43	9,3	1,48
	4	7,6	1,24	8,0	1,31	8,3	1,35	8,5	1,38	8,6	1,41	8,9	1,45	9,1	1,49
	6	7,5	1,25	7,9	1,32	8,1	1,37	8,3	1,39	8,5	1,42	8,7	1,46	9,0	1,51
	8	7,3	1,27	7,7	1,34	8,0	1,38	8,1	1,41	8,3	1,44	8,5	1,48	8,8	1,52
	10	9,8	1,68	10,3	1,78	10,7	1,83	10,9	1,87	11,1	1,91	11,4	1,96	11,7	2,02
	12	9,6	1,75	10,1	1,85	10,5	1,91	10,7	1,95	10,9	1,99	11,2	2,04	11,5	2,10
	14	9,4	1,82	9,9	1,93	10,2	1,99	10,5	2,03	10,7	2,07	11,0	2,13	11,3	2,19
	16	9,2	1,90	9,7	2,01	10,0	2,07	10,3	2,11	10,5	2,15	10,8	2,22	11,1	2,28
	18	10,7	2,13	11,3	2,25	11,7	2,32	11,9	2,37	12,1	2,41	12,5	2,49	12,9	2,56
	20	10,5	2,15	11,1	2,27	11,4	2,34	11,7	2,39	11,9	2,44	12,3	2,51	12,6	2,58
	21	10,3	2,17	10,9	2,29	11,2	2,37	11,4	2,41	11,7	2,46	12,0	2,54	12,4	2,61
	23	10,1	2,20	10,7	2,32	11,0	2,39	11,2	2,44	11,4	2,49	11,8	2,56	12,1	2,63
	25	9,9	2,22	10,5	2,34	10,8	2,41	11,0	2,46	11,2	2,51	11,6	2,59	11,9	2,66
	27	12,2	2,77	12,9	2,92	13,3	3,01	13,5	3,07	13,8	3,14	14,2	3,23	14,6	3,32
	29	11,9	2,79	12,6	2,95	13,0	3,04	13,3	3,10	13,5	3,17	13,9	3,26	14,3	3,35
	31	11,7	2,82	12,4	2,98	12,7	3,07	13,0	3,14	13,3	3,20	13,7	3,29	14,0	3,39
	33	11,5	2,85	12,1	3,01	12,5	3,10	12,8	3,17	13,0	3,23	13,4	3,33	13,8	3,42
	35	11,3	2,88	11,9	3,04	12,3	3,14	12,5	3,20	12,8	3,26	13,1	3,36	13,5	3,46
	37	11,0	2,89	11,6	3,06	12,0	3,15	12,3	3,25	12,5	3,28	12,9	3,38	13,2	3,47
39	10,5	2,84	11,1	2,99	11,4	3,09	12,0	3,30	11,9	3,21	12,2	3,31	12,6	3,40	
41	10,0	2,78	10,5	2,93	10,8	3,03	11,8	3,36	11,3	3,15	11,6	3,24	11,9	3,34	
43	9,5	2,72	10,0	2,88	10,3	2,97	11,5	3,41	10,7	3,09	11,0	3,18	11,3	3,27	
45	9,0	2,64	9,5	2,79	9,8	2,88	11,3	3,46	10,2	2,99	10,5	3,08	10,8	3,17	
48	8,5	2,51	9,0	2,65	9,3	2,73	11,1	3,52	9,7	2,85	10,0	2,93	10,2	3,01	
50	8,1	2,31	8,6	2,44	8,8	2,51	10,9	3,58	9,2	2,62	9,5	2,69	9,7	2,77	
52	7,7	2,12	8,1	2,24	8,4	2,31	10,6	3,63	8,7	2,41	9,0	2,48	9,2	2,55	
55	7,3	1,95	7,7	2,06	8,0	2,13	10,4	3,69	8,3	2,22	8,5	2,28	8,8	2,35	

Сочетание (%) (Коэффициент производительности)	Температура наружного воздуха (°C, сух. терм.)	Температура в помещении (°C, сух./влаж. термометр)													
		Сух. терм.: 20,8; влажн. терм.: 14		Сух. терм.: 23,3; влажн. терм.: 16		Сух. терм.: 25,8; влажн. терм.: 18		Сух. терм.: 27; влажн. терм.: 19		Сух. терм.: 28,2; влажн. терм.: 20		Сух. терм.: 30,7; влажн. терм.: 22		Сух. терм.: 32; влажн. терм.: 24	
		ТС	PI	ТС	PI	ТС	PI	ТС	PI	ТС	PI	ТС	PI	ТС	PI
90%	-5	7,8	1,12	8,3	1,18	8,5	1,22	8,7	1,25	8,9	1,27	9,1	1,31	9,4	1,35
	-2	7,7	1,13	8,1	1,20	8,4	1,23	8,5	1,26	8,7	1,28	8,9	1,32	9,2	1,36
	0	7,5	1,14	7,9	1,21	8,2	1,25	8,4	1,27	8,5	1,30	8,8	1,33	9,0	1,37
	2	7,4	1,16	7,8	1,22	8,0	1,26	8,2	1,28	8,4	1,31	8,6	1,35	8,8	1,39
	4	7,2	1,17	7,6	1,23	7,9	1,27	8,0	1,30	8,2	1,32	8,4	1,36	8,7	1,40
	6	7,1	1,18	7,5	1,24	7,7	1,28	7,9	1,31	8,0	1,34	8,3	1,38	8,5	1,42
	8	6,9	1,19	7,3	1,26	7,6	1,30	7,7	1,32	7,9	1,35	8,1	1,39	8,3	1,43
	10	9,3	1,58	9,8	1,67	10,1	1,72	10,3	1,76	10,5	1,79	10,9	1,84	11,2	1,90
	12	9,1	1,65	9,6	1,74	9,9	1,79	10,1	1,83	10,3	1,87	10,6	1,92	10,9	1,98
	14	8,9	1,72	9,4	1,81	9,7	1,87	9,9	1,91	10,1	1,94	10,4	2,00	10,7	2,06
	16	8,8	1,79	9,3	1,89	9,5	1,95	9,7	1,99	9,9	2,02	10,2	2,08	10,5	2,14
	18	10,2	2,00	10,7	2,11	11,1	2,18	11,3	2,22	11,5	2,27	11,9	2,34	12,2	2,40
	20	10,0	2,02	10,5	2,13	10,9	2,20	11,1	2,25	11,3	2,29	11,6	2,36	12,0	2,43
	21	9,8	2,04	10,3	2,16	10,7	2,22	10,9	2,27	11,1	2,32	11,4	2,38	11,7	2,45
	23	9,6	2,06	10,1	2,18	10,4	2,25	10,7	2,29	10,9	2,34	11,2	2,41	11,5	2,48
	25	9,4	2,08	9,9	2,20	10,2	2,27	10,5	2,32	10,7	2,36	11,0	2,43	11,3	2,50
	27	11,6	2,60	12,2	2,74	12,6	2,83	12,9	2,89	13,1	2,95	13,5	3,03	13,9	3,12
	29	11,3	2,63	12,0	2,77	12,3	2,86	12,6	2,92	12,9	2,98	13,2	3,06	13,6	3,15
	31	11,1	2,65	11,7	2,80	12,1	2,89	12,4	2,95	12,6	3,01	13,0	3,10	13,3	3,18
	33	10,9	2,68	11,5	2,83	11,9	2,92	12,1	2,98	12,4	3,04	12,7	3,13	13,1	3,22
35	10,7	2,71	11,3	2,86	11,6	2,95	11,9	3,01	12,1	3,07	12,5	3,16	12,8	3,25	
37	10,5	2,72	11,1	2,87	11,4	2,96	11,6	3,02	11,9	3,08	12,2	3,17	12,6	3,26	
39	10,0	2,67	10,5	2,81	10,8	2,90	11,1	2,96	11,3	3,02	11,6	3,11	11,9	3,20	
41	9,5	2,61	10,0	2,76	10,3	2,85	10,5	2,90	10,7	2,96	11,0	3,05	11,3	3,14	
43	9,0	2,56	9,5	2,70	9,8	2,79	10,0	2,85	10,2	2,90	10,5	2,99	10,8	3,07	
45	8,5	2,48	9,0	2,62	9,3	2,70	9,5	2,76	9,7	2,82	10,0	2,90	10,2	2,98	
48	8,1	2,36	8,6	2,49	8,8	2,57	9,0	2,62	9,2	2,67	9,5	2,75	9,7	2,83	
50	7,7	2,17	8,1	2,29	8,4	2,36	8,6	2,41	8,7	2,46	9,0	2,53	9,2	2,61	
52	7,3	2,00	7,7	2,11	8,0	2,17	8,1	2,22	8,3	2,26	8,5	2,33	8,8	2,40	
55	6,9	1,84	7,3	1,94	7,6	2,00	7,7	2,04	7,9	2,08	8,1	2,14	8,3	2,20	
80%	-5	7,1	1,01	7,5	1,07	7,7	1,10	7,9	1,13	8,0	1,15	8,3	1,18	8,5	1,22
	-2	6,9	1,02	7,3	1,08	7,6	1,12	7,7	1,14	7,9	1,16	8,1	1,20	8,3	1,23
	0	6,8	1,03	7,2	1,09	7,4	1,13	7,6	1,15	7,7	1,17	7,9	1,21	8,2	1,24
	2	6,7	1,05	7,0	1,10	7,3	1,14	7,4	1,16	7,6	1,18	7,8	1,22	8,0	1,25
	4	6,5	1,06	6,9	1,11	7,1	1,15	7,3	1,17	7,4	1,20	7,6	1,23	7,9	1,27
	6	6,4	1,07	6,8	1,13	7,0	1,16	7,1	1,18	7,3	1,21	7,5	1,24	7,7	1,28
	8	6,3	1,08	6,6	1,14	6,8	1,17	7,0	1,20	7,1	1,22	7,3	1,26	7,5	1,29
	10	8,4	1,43	8,9	1,51	9,2	1,56	9,4	1,59	9,5	1,62	9,8	1,67	10,1	1,72
	12	8,3	1,49	8,7	1,57	9,0	1,62	9,2	1,65	9,4	1,69	9,6	1,74	9,9	1,79
	14	8,1	1,55	8,5	1,64	8,8	1,69	9,0	1,72	9,2	1,76	9,4	1,81	9,7	1,86
	16	7,9	1,62	8,4	1,71	8,6	1,76	8,8	1,80	9,0	1,83	9,3	1,88	9,5	1,94
	18	9,2	1,81	9,7	1,91	10,0	1,97	10,2	2,01	10,4	2,05	10,8	2,11	11,1	2,17
	20	9,0	1,83	9,5	1,93	9,8	1,99	10,0	2,03	10,2	2,07	10,5	2,13	10,8	2,19
	21	8,9	1,85	9,4	1,95	9,6	2,01	9,8	2,05	10,0	2,09	10,3	2,16	10,6	2,22
	23	8,7	1,87	9,2	1,97	9,5	2,03	9,6	2,07	9,8	2,11	10,1	2,18	10,4	2,24
	25	8,5	1,88	9,0	1,99	9,3	2,05	9,5	2,09	9,6	2,14	9,9	2,20	10,2	2,26
	27	10,5	2,35	11,1	2,48	11,4	2,56	11,6	2,61	11,9	2,67	12,2	2,74	12,6	2,82
	29	10,3	2,38	10,8	2,51	11,2	2,59	11,4	2,64	11,6	2,69	12,0	2,77	12,3	2,85
	31	10,1	2,40	10,6	2,53	11,0	2,61	11,2	2,67	11,4	2,72	11,7	2,80	12,1	2,88
	33	9,9	2,42	10,4	2,56	10,7	2,64	11,0	2,69	11,2	2,75	11,5	2,83	11,8	2,91
35	9,7	2,45	10,2	2,58	10,5	2,67	10,8	2,72	11,0	2,77	11,3	2,86	11,6	2,94	
37	9,5	2,46	10,0	2,60	10,3	2,68	10,5	2,73	10,7	2,79	11,1	2,87	11,4	2,95	
39	9,0	2,41	9,5	2,54	9,8	2,63	10,0	2,68	10,2	2,73	10,5	2,81	10,8	2,89	
41	8,6	2,36	9,0	2,49	9,3	2,57	9,5	2,63	9,7	2,68	10,0	2,76	10,3	2,84	
43	8,1	2,32	8,6	2,44	8,9	2,52	9,0	2,57	9,2	2,62	9,5	2,70	9,8	2,78	
45	7,7	2,25	8,2	2,37	8,4	2,45	8,6	2,50	8,8	2,55	9,0	2,62	9,3	2,70	
48	7,3	2,13	7,7	2,25	8,0	2,32	8,2	2,37	8,3	2,42	8,6	2,49	8,8	2,56	
50	7,0	1,96	7,4	2,07	7,6	2,14	7,7	2,18	7,9	2,22	8,1	2,29	8,4	2,36	
52	6,6	1,81	7,0	1,91	7,2	1,97	7,4	2,01	7,5	2,05	7,7	2,11	7,9	2,17	
55	6,3	1,66	6,6	1,75	6,8	1,81	7,0	1,85	7,1	1,88	7,3	1,94	7,5	1,99	

Сочетание (%) (Коэффициент производ- тельности)	Температура наружного воздуха (°C, сух. терм.)	Температура в помещении (°C, сух./влаж. термометр)													
		Сух. терм.: 20,8; влажн. терм.: 14		Сух. терм.: 23,3; влажн. терм.: 16		Сух. терм.: 25,8; влажн. терм.: 18		Сух. терм.: 27; влажн. терм.: 19		Сух. терм.: 28,2; влажн. терм.: 20		Сух. терм.: 30,7; влажн. терм.: 22		Сух. терм.: 32; влажн. терм.: 24	
		ТС	PI	ТС	PI	ТС	PI	ТС	PI	ТС	PI	ТС	PI	ТС	PI
		кВт	кВт	кВт	кВт	кВт	кВт	кВт	кВт	кВт	кВт	кВт	кВт	кВт	кВт
70%	-5	6,3	0,91	6,7	0,96	6,9	0,99	7,0	1,01	7,2	1,03	7,4	1,06	7,6	1,09
	-2	6,2	0,92	6,6	0,97	6,8	1,00	6,9	1,02	7,0	1,04	7,3	1,07	7,5	1,10
	0	6,1	0,93	6,4	0,98	6,6	1,01	6,8	1,03	6,9	1,05	7,1	1,08	7,3	1,11
	2	6,0	0,93	6,3	0,99	6,5	1,02	6,6	1,04	6,8	1,06	7,0	1,09	7,2	1,12
	4	5,9	0,94	6,2	1,00	6,4	1,03	6,5	1,05	6,6	1,07	6,8	1,10	7,0	1,13
	6	5,7	0,95	6,1	1,01	6,3	1,04	6,4	1,06	6,5	1,08	6,7	1,11	6,9	1,14
	8	5,6	0,96	5,9	1,02	6,1	1,05	6,3	1,07	6,4	1,09	6,6	1,12	6,8	1,16
	10	7,5	1,28	8,0	1,35	8,2	1,39	8,4	1,42	8,5	1,45	8,8	1,49	9,0	1,53
	12	7,4	1,33	7,8	1,41	8,0	1,45	8,2	1,48	8,4	1,51	8,6	1,55	8,9	1,60
	14	7,2	1,39	7,6	1,46	7,9	1,51	8,1	1,54	8,2	1,57	8,5	1,62	8,7	1,66
	16	7,1	1,44	7,5	1,52	7,7	1,57	7,9	1,61	8,1	1,64	8,3	1,69	8,5	1,73
	18	8,3	1,62	8,7	1,71	9,0	1,76	9,2	1,80	9,4	1,83	9,6	1,89	9,9	1,94
	20	8,1	1,64	8,5	1,73	8,8	1,78	9,0	1,82	9,2	1,85	9,4	1,91	9,7	1,96
	21	7,9	1,65	8,4	1,74	8,6	1,80	8,8	1,84	9,0	1,87	9,3	1,93	9,5	1,98
	23	7,8	1,67	8,2	1,76	8,5	1,82	8,6	1,85	8,8	1,89	9,1	1,95	9,3	2,00
	25	7,6	1,69	8,0	1,78	8,3	1,84	8,5	1,87	8,6	1,91	8,9	1,97	9,1	2,02
	27	9,4	2,10	9,9	2,22	10,2	2,29	10,4	2,34	10,6	2,38	10,9	2,45	11,3	2,52
	29	9,2	2,12	9,7	2,24	10,0	2,31	10,2	2,36	10,4	2,41	10,7	2,48	11,0	2,55
	31	9,0	2,15	9,5	2,26	9,8	2,34	10,0	2,38	10,2	2,43	10,5	2,50	10,8	2,57
	33	8,8	2,17	9,3	2,29	9,6	2,36	9,8	2,41	10,0	2,46	10,3	2,53	10,6	2,60
35	8,7	2,19	9,1	2,31	9,4	2,38	9,6	2,43	9,8	2,48	10,1	2,55	10,4	2,63	
37	8,5	2,20	9,0	2,32	9,2	2,40	9,4	2,44	9,6	2,49	9,9	2,57	10,2	2,64	
39	8,3	2,21	8,8	2,33	9,1	2,41	9,2	2,46	9,4	2,51	9,7	2,58	10,0	2,65	
41	8,2	2,22	8,6	2,35	8,9	2,42	9,1	2,47	9,2	2,52	9,5	2,59	9,8	2,67	
43	8,0	2,23	8,4	2,36	8,7	2,43	8,9	2,48	9,1	2,53	9,3	2,61	9,6	2,68	
45	7,8	2,24	8,3	2,37	8,5	2,44	8,7	2,49	8,9	2,54	9,1	2,62	9,4	2,69	
48	7,7	2,26	8,1	2,38	8,4	2,46	8,5	2,51	8,7	2,56	9,0	2,63	9,2	2,71	
50	7,5	2,27	7,9	2,39	8,2	2,47	8,4	2,52	8,5	2,57	8,8	2,64	9,0	2,72	
52	7,4	2,28	7,8	2,40	8,0	2,48	8,2	2,53	8,4	2,58	8,6	2,66	8,8	2,73	
55	7,2	2,29	7,6	2,42	7,9	2,49	8,0	2,54	8,2	2,59	8,4	2,67	8,7	2,75	
60%	-5	5,6	0,80	5,9	0,84	6,1	0,87	6,2	0,89	6,3	0,91	6,5	0,93	6,7	0,96
	-2	5,5	0,81	5,8	0,85	6,0	0,88	6,1	0,90	6,2	0,92	6,4	0,94	6,6	0,97
	0	5,4	0,82	5,7	0,86	5,9	0,89	6,0	0,91	6,1	0,92	6,3	0,95	6,5	0,98
	2	5,3	0,82	5,6	0,87	5,7	0,90	5,9	0,92	6,0	0,93	6,2	0,96	6,3	0,99
	4	5,2	0,83	5,5	0,88	5,6	0,91	5,7	0,92	5,9	0,94	6,0	0,97	6,2	1,00
	6	5,1	0,84	5,4	0,89	5,5	0,92	5,6	0,93	5,7	0,95	5,9	0,98	6,1	1,01
	8	5,0	0,85	5,2	0,90	5,4	0,92	5,5	0,94	5,6	0,96	5,8	0,99	6,0	1,02
	10	6,7	1,13	7,0	1,19	7,2	1,23	7,4	1,25	7,5	1,28	7,8	1,31	8,0	1,35
	12	6,5	1,17	6,9	1,24	7,1	1,28	7,3	1,30	7,4	1,33	7,6	1,37	7,8	1,41
	14	6,4	1,22	6,8	1,29	7,0	1,33	7,1	1,36	7,3	1,39	7,5	1,43	7,7	1,47
	16	6,3	1,27	6,6	1,34	6,8	1,39	7,0	1,42	7,1	1,44	7,3	1,49	7,5	1,53
	18	7,3	1,43	7,7	1,51	7,9	1,55	8,1	1,59	8,3	1,62	8,5	1,67	8,7	1,71
	20	7,1	1,44	7,5	1,52	7,8	1,57	7,9	1,60	8,1	1,63	8,3	1,68	8,6	1,73
	21	7,0	1,46	7,4	1,54	7,6	1,59	7,8	1,62	7,9	1,65	8,2	1,70	8,4	1,75
	23	6,9	1,47	7,2	1,55	7,5	1,60	7,6	1,63	7,8	1,67	8,0	1,72	8,2	1,77
	25	6,7	1,49	7,1	1,57	7,3	1,62	7,5	1,65	7,6	1,68	7,9	1,73	8,1	1,78
	27	8,3	1,85	8,7	1,96	9,0	2,02	9,2	2,06	9,4	2,10	9,7	2,16	9,9	2,22
	29	8,1	1,87	8,6	1,98	8,8	2,04	9,0	2,08	9,2	2,12	9,5	2,18	9,7	2,25
	31	8,0	1,89	8,4	2,00	8,7	2,06	8,8	2,10	9,0	2,14	9,3	2,21	9,6	2,27
	33	7,8	1,91	8,2	2,02	8,5	2,08	8,7	2,12	8,8	2,17	9,1	2,23	9,4	2,29
35	7,7	1,93	8,1	2,04	8,3	2,10	8,5	2,14	8,7	2,19	8,9	2,25	9,2	2,32	
37	7,5	1,94	7,9	2,05	8,2	2,11	8,3	2,15	8,5	2,20	8,7	2,26	9,0	2,33	
39	7,3	1,95	7,8	2,06	8,0	2,12	8,2	2,17	8,3	2,21	8,6	2,27	8,8	2,34	
41	7,2	1,96	7,6	2,07	7,8	2,13	8,0	2,18	8,2	2,22	8,4	2,29	8,6	2,35	
43	7,1	1,97	7,4	2,08	7,7	2,14	7,8	2,19	8,0	2,23	8,2	2,30	8,5	2,36	
45	6,9	1,98	7,3	2,09	7,5	2,15	7,7	2,20	7,8	2,24	8,1	2,31	8,3	2,37	
48	6,8	1,99	7,2	2,10	7,4	2,16	7,5	2,21	7,7	2,25	7,9	2,32	8,1	2,39	
50	6,6	2,00	7,0	2,11	7,2	2,18	7,4	2,22	7,5	2,26	7,7	2,33	8,0	2,40	
52	6,5	2,01	6,9	2,12	7,1	2,19	7,2	2,23	7,4	2,28	7,6	2,34	7,8	2,41	
55	6,4	2,02	6,7	2,13	6,9	2,20	7,1	2,24	7,2	2,29	7,4	2,35	7,7	2,42	

Сочетание (%) (Коэффициент производительности)	Температура наружного воздуха (°C, сух. терм.)	Температура в помещении (°C, сух./влаж. термометр)													
		Сух. терм.: 20,8; влажн. терм.: 14		Сух. терм.: 23,3; влажн. терм.: 16		Сух. терм.: 25,8; влажн. терм.: 18		Сух. терм.: 27; влажн. терм.: 19		Сух. терм.: 28,2; влажн. терм.: 20		Сух. терм.: 30,7; влажн. терм.: 22		Сух. терм.: 32; влажн. терм.: 24	
		ТС	PI	ТС	PI	ТС	PI	ТС	PI	ТС	PI	ТС	PI	ТС	PI
50%	-5	4,9	0,69	5,1	0,73	5,3	0,75	5,4	0,77	5,5	0,78	5,7	0,81	5,8	0,83
	-2	4,8	0,70	5,0	0,74	5,2	0,76	5,3	0,78	5,4	0,79	5,6	0,82	5,7	0,84
	0	4,7	0,71	4,9	0,75	5,1	0,77	5,2	0,78	5,3	0,80	5,4	0,82	5,6	0,85
	2	4,6	0,71	4,8	0,75	5,0	0,78	5,1	0,79	5,2	0,81	5,3	0,83	5,5	0,86
	4	4,5	0,72	4,7	0,76	4,9	0,78	5,0	0,80	5,1	0,82	5,2	0,84	5,4	0,86
	6	4,4	0,73	4,6	0,77	4,8	0,79	4,9	0,81	5,0	0,82	5,1	0,85	5,3	0,87
	8	4,3	0,73	4,6	0,78	4,7	0,80	4,8	0,82	4,9	0,83	5,0	0,86	5,2	0,88
	10	5,8	0,98	6,1	1,03	6,3	1,06	6,4	1,08	6,5	1,11	6,7	1,14	6,9	1,17
	12	5,7	1,02	6,0	1,07	6,2	1,11	6,3	1,13	6,4	1,15	6,6	1,19	6,8	1,22
	14	5,6	1,06	5,9	1,12	6,0	1,15	6,2	1,18	6,3	1,20	6,5	1,23	6,7	1,27
	16	5,4	1,10	5,7	1,16	5,9	1,20	6,0	1,22	6,2	1,25	6,3	1,29	6,5	1,32
	18	6,3	1,24	6,7	1,30	6,9	1,35	7,0	1,37	7,2	1,40	7,4	1,44	7,6	1,48
	20	6,2	1,25	6,5	1,32	6,7	1,36	6,9	1,39	7,0	1,41	7,2	1,46	7,4	1,50
	21	6,1	1,26	6,4	1,33	6,6	1,37	6,8	1,40	6,9	1,43	7,1	1,47	7,3	1,51
	23	6,0	1,27	6,3	1,34	6,5	1,39	6,6	1,41	6,8	1,44	7,0	1,49	7,1	1,53
	25	5,8	1,29	6,2	1,36	6,4	1,40	6,5	1,43	6,6	1,46	6,8	1,50	7,0	1,54
	27	7,2	1,60	7,6	1,69	7,8	1,75	8,0	1,78	8,1	1,82	8,4	1,87	8,6	1,93
	29	7,0	1,62	7,4	1,71	7,7	1,76	7,8	1,80	8,0	1,84	8,2	1,89	8,5	1,94
	31	6,9	1,64	7,3	1,73	7,5	1,78	7,7	1,82	7,8	1,86	8,1	1,91	8,3	1,96
	33	6,8	1,65	7,1	1,75	7,4	1,80	7,5	1,84	7,7	1,87	7,9	1,93	8,1	1,98
35	6,6	1,67	7,0	1,76	7,2	1,82	7,4	1,86	7,5	1,89	7,7	1,95	8,0	2,00	
37	6,5	1,68	6,9	1,77	7,1	1,83	7,2	1,87	7,4	1,90	7,6	1,96	7,8	2,01	
39	6,4	1,69	6,7	1,78	6,9	1,84	7,1	1,87	7,2	1,91	7,4	1,97	7,6	2,02	
41	6,2	1,70	6,6	1,79	6,8	1,85	6,9	1,88	7,1	1,92	7,3	1,98	7,5	2,03	
43	6,1	1,70	6,5	1,80	6,7	1,86	6,8	1,89	6,9	1,93	7,1	1,99	7,3	2,04	
45	6,0	1,71	6,3	1,81	6,5	1,86	6,7	1,90	6,8	1,94	7,0	2,00	7,2	2,06	
48	5,9	1,72	6,2	1,82	6,4	1,87	6,5	1,91	6,7	1,95	6,9	2,01	7,1	2,07	
50	5,8	1,73	6,1	1,83	6,3	1,88	6,4	1,92	6,5	1,96	6,7	2,02	6,9	2,08	
52	5,6	1,74	6,0	1,83	6,1	1,89	6,3	1,93	6,4	1,97	6,6	2,03	6,8	2,09	
55	5,5	1,75	5,8	1,84	6,0	1,90	6,1	1,94	6,3	1,98	6,5	2,04	6,6	2,10	

KVM140HZAN1

ТС: общая производительность (кВт); PI: потребляемая мощность (кВт) (компрессор + электродвигатель вентилятора наружного блока)

Сочетание (%) (Коэффициент производительности)	Температура наружного воздуха (°C, сух. терм.)	Температура в помещении (°C, сух./влаж. термометр)													
		Сух. терм.: 20,8; влажн. терм.: 14		Сух. терм.: 23,3; влажн. терм.: 16		Сух. терм.: 25,8; влажн. терм.: 18		Сух. терм.: 27; влажн. терм.: 19		Сух. терм.: 28,2; влажн. терм.: 20		Сух. терм.: 30,7; влажн. терм.: 22		Сух. терм.: 32; влажн. терм.: 24	
		ТС	PI	ТС	PI	ТС	PI	ТС	PI	ТС	PI	ТС	PI	ТС	PI
130%	-5	9,9	1,45	10,4	1,53	10,7	1,58	11,0	1,62	11,2	1,65	11,5	1,70	11,8	1,74
	-2	9,7	1,47	10,2	1,55	10,5	1,60	10,8	1,63	11,0	1,66	11,3	1,71	11,6	1,76
	0	9,5	1,48	10,0	1,57	10,3	1,62	10,5	1,65	10,8	1,68	11,1	1,73	11,4	1,78
	2	9,3	1,50	9,8	1,58	10,1	1,63	10,3	1,67	10,5	1,70	10,8	1,75	11,2	1,80
	4	9,1	1,51	9,6	1,60	9,9	1,65	10,1	1,68	10,3	1,72	10,6	1,77	10,9	1,82
	6	8,9	1,53	9,4	1,61	9,7	1,66	9,9	1,70	10,1	1,73	10,4	1,78	10,7	1,83
	8	8,8	1,54	9,3	1,63	9,5	1,68	9,7	1,72	9,9	1,75	10,2	1,80	10,5	1,85
	10	11,7	2,05	12,4	2,16	12,8	2,23	13,0	2,28	13,3	2,32	13,7	2,39	14,1	2,46
	12	11,5	2,13	12,1	2,25	12,5	2,32	12,8	2,37	13,0	2,42	13,4	2,49	13,8	2,56
	14	11,3	2,22	11,9	2,35	12,3	2,42	12,5	2,47	12,8	2,52	13,2	2,59	13,5	2,67
	16	11,1	2,32	11,7	2,45	12,0	2,52	12,3	2,57	12,5	2,63	12,9	2,70	13,3	2,78
	18	12,8	2,60	13,6	2,74	14,0	2,83	14,3	2,88	14,6	2,94	15,0	3,03	15,4	3,12
	20	12,6	2,62	13,3	2,77	13,7	2,86	14,0	2,91	14,3	2,97	14,7	3,06	15,1	3,15
	21	12,3	2,65	13,0	2,80	13,4	2,88	13,7	2,94	14,0	3,00	14,4	3,09	14,8	3,18
	23	12,1	2,68	12,8	2,82	13,2	2,91	13,4	2,97	13,7	3,03	14,1	3,12	14,5	3,21
	25	11,9	2,70	12,5	2,85	12,9	2,94	13,2	3,00	13,4	3,06	13,8	3,15	14,2	3,24
	27	14,6	3,37	15,4	3,56	15,9	3,67	16,2	3,75	16,5	3,82	17,0	3,93	17,5	4,05
	29	14,3	3,41	15,1	3,59	15,6	3,71	15,9	3,78	16,2	3,86	16,7	3,97	17,2	4,09
	31	14,0	3,44	14,8	3,63	15,3	3,75	15,6	3,82	15,9	3,90	16,4	4,01	16,8	4,13
	33	13,8	3,47	14,5	3,67	15,0	3,78	15,3	3,86	15,6	3,94	16,0	4,05	16,5	4,17
	35	13,5	3,51	14,2	3,71	14,7	3,82	15,0	3,90	15,3	3,98	15,7	4,10	16,2	4,21
	37	13,2	3,53	13,9	3,72	14,4	3,84	14,7	3,92	15,0	4,00	15,4	4,12	15,9	4,23
	39	12,6	3,46	13,2	3,65	13,7	3,76	13,9	3,84	14,2	3,92	14,6	4,03	15,1	4,15
	41	11,9	3,39	12,6	3,58	13,0	3,69	13,2	3,76	13,5	3,84	13,9	3,95	14,3	4,07
	43	11,3	3,32	12,0	3,50	12,3	3,62	12,6	3,69	12,8	3,76	13,2	3,87	13,6	3,98
	45	10,8	3,22	11,4	3,40	11,7	3,51	12,0	3,58	12,2	3,65	12,6	3,76	12,9	3,86
48	10,2	3,06	10,8	3,23	11,1	3,33	11,4	3,40	11,6	3,47	11,9	3,57	12,3	3,67	
50	9,7	2,81	10,3	2,97	10,6	3,06	10,8	3,13	11,0	3,19	11,3	3,28	11,7	3,38	
52	9,2	2,59	9,7	2,73	10,0	2,82	10,3	2,88	10,5	2,93	10,8	3,02	11,1	3,11	
55	8,8	2,38	9,3	2,51	9,5	2,59	9,7	2,65	9,9	2,70	10,2	2,78	10,5	2,86	
120%	-5	9,7	1,44	10,2	1,52	10,5	1,57	10,8	1,60	11,0	1,63	11,3	1,68	11,6	1,73
	-2	9,5	1,45	10,0	1,54	10,3	1,58	10,5	1,62	10,8	1,65	11,1	1,70	11,4	1,75
	0	9,3	1,47	9,8	1,55	10,1	1,60	10,3	1,63	10,5	1,67	10,9	1,71	11,2	1,76
	2	9,1	1,48	9,6	1,57	9,9	1,62	10,1	1,65	10,3	1,68	10,6	1,73	11,0	1,78
	4	8,9	1,50	9,4	1,58	9,7	1,63	9,9	1,67	10,1	1,70	10,4	1,75	10,7	1,80
	6	8,8	1,51	9,3	1,60	9,6	1,65	9,7	1,68	9,9	1,72	10,2	1,77	10,5	1,82
	8	8,6	1,53	9,1	1,61	9,4	1,67	9,6	1,70	9,7	1,73	10,0	1,78	10,3	1,84
	10	11,5	2,03	12,2	2,14	12,5	2,21	12,8	2,26	13,0	2,30	13,4	2,37	13,8	2,44
	12	11,3	2,11	11,9	2,23	12,3	2,30	12,5	2,35	12,8	2,40	13,2	2,47	13,5	2,54
	14	11,1	2,20	11,7	2,32	12,0	2,40	12,3	2,45	12,5	2,50	12,9	2,57	13,3	2,64
	16	10,8	2,29	11,5	2,42	11,8	2,50	12,1	2,55	12,3	2,60	12,7	2,68	13,0	2,75
	18	12,6	2,57	13,3	2,71	13,7	2,80	14,0	2,86	14,3	2,91	14,7	3,00	15,1	3,09
	20	12,4	2,60	13,0	2,74	13,5	2,83	13,7	2,89	14,0	2,94	14,4	3,03	14,8	3,12
	21	12,1	2,62	12,8	2,77	13,2	2,86	13,5	2,91	13,7	2,97	14,1	3,06	14,5	3,15
	23	11,9	2,65	12,5	2,80	12,9	2,89	13,2	2,94	13,5	3,00	13,9	3,09	14,3	3,18
	25	11,6	2,68	12,3	2,83	12,7	2,91	12,9	2,97	13,2	3,03	13,6	3,12	14,0	3,21
	27	14,3	3,34	15,1	3,52	15,6	3,64	15,9	3,71	16,2	3,78	16,7	3,90	17,2	4,01
	29	14,0	3,37	14,8	3,56	15,3	3,67	15,6	3,75	15,9	3,82	16,4	3,94	16,8	4,05
	31	13,8	3,41	14,5	3,60	15,0	3,71	15,3	3,79	15,6	3,86	16,1	3,97	16,5	4,09
	33	13,5	3,44	14,2	3,63	14,7	3,75	15,0	3,82	15,3	3,90	15,7	4,02	16,2	4,13
	35	13,2	3,48	14,0	3,67	14,4	3,79	14,7	3,86	15,0	3,94	15,4	4,06	15,9	4,17
	37	13,0	3,49	13,7	3,69	14,1	3,80	14,4	3,88	14,7	3,96	15,1	4,08	15,6	4,19
	39	12,3	3,42	13,0	3,61	13,4	3,73	13,7	3,80	14,0	3,88	14,4	3,99	14,8	4,11
	41	11,7	3,36	12,4	3,54	12,7	3,65	13,0	3,73	13,3	3,80	13,7	3,91	14,0	4,03
	43	11,1	3,29	11,7	3,47	12,1	3,58	12,4	3,65	12,6	3,73	13,0	3,84	13,3	3,95
	45	10,6	3,19	11,1	3,37	11,5	3,47	11,7	3,54	12,0	3,61	12,3	3,72	12,7	3,83
48	10,0	3,03	10,6	3,20	10,9	3,30	11,1	3,37	11,4	3,43	11,7	3,54	12,0	3,64	
50	9,5	2,79	10,1	2,94	10,4	3,04	10,6	3,10	10,8	3,16	11,1	3,25	11,4	3,35	
52	9,1	2,56	9,6	2,71	9,9	2,79	10,1	2,85	10,3	2,91	10,6	2,99	10,9	3,08	
55	8,6	2,36	9,1	2,49	9,4	2,57	9,6	2,62	9,7	2,67	10,0	2,75	10,3	2,83	

Сочетание (%) (Коэффициент производительности)	Температура наружного воздуха (°C, сух. терм.)	Температура в помещении (°C, сух./влаж. термометр)													
		Сух. терм.: 20,8; влажн. терм.: 14		Сух. терм.: 23,3; влажн. терм.: 16		Сух. терм.: 25,8; влажн. терм.: 18		Сух. терм.: 27; влажн. терм.: 19		Сух. терм.: 28,2; влажн. терм.: 20		Сух. терм.: 30,7; влажн. терм.: 22		Сух. терм.: 32; влажн. терм.: 24	
		ТС	ПІ	ТС	ПІ	ТС	ПІ	ТС	ПІ	ТС	ПІ	ТС	ПІ	ТС	ПІ
110%	-5	9,5	1,43	10,0	1,51	10,3	1,55	10,6	1,58	10,8	1,62	11,1	1,66	11,4	1,71
	-2	9,3	1,44	9,8	1,52	10,1	1,57	10,3	1,60	10,6	1,63	10,9	1,68	11,2	1,73
	0	9,1	1,46	9,6	1,54	9,9	1,58	10,1	1,62	10,3	1,65	10,7	1,70	11,0	1,75
	2	9,0	1,47	9,4	1,55	9,7	1,60	9,9	1,63	10,1	1,67	10,4	1,71	10,7	1,76
	4	8,8	1,48	9,3	1,57	9,6	1,62	9,8	1,65	9,9	1,68	10,2	1,73	10,5	1,78
	6	8,6	1,50	9,1	1,58	9,4	1,63	9,6	1,67	9,8	1,70	10,0	1,75	10,3	1,80
	8	8,4	1,51	8,9	1,60	9,2	1,65	9,4	1,68	9,6	1,72	9,8	1,77	10,1	1,82
	10	11,3	2,01	11,9	2,12	12,3	2,19	12,5	2,23	12,8	2,28	13,2	2,35	13,6	2,41
	12	11,1	2,09	11,7	2,21	12,1	2,28	12,3	2,33	12,5	2,37	12,9	2,44	13,3	2,51
	14	10,9	2,18	11,5	2,30	11,8	2,38	12,1	2,42	12,3	2,47	12,7	2,54	13,0	2,62
	16	10,6	2,27	11,2	2,40	11,6	2,47	11,8	2,52	12,1	2,57	12,4	2,65	12,8	2,73
	18	12,4	2,55	13,0	2,69	13,5	2,77	13,7	2,83	14,0	2,89	14,4	2,97	14,8	3,06
	20	12,1	2,57	12,8	2,71	13,2	2,80	13,5	2,86	13,7	2,91	14,1	3,00	14,5	3,09
	21	11,9	2,60	12,5	2,74	12,9	2,83	13,2	2,89	13,5	2,94	13,9	3,03	14,3	3,12
	23	11,6	2,62	12,3	2,77	12,7	2,86	12,9	2,92	13,2	2,97	13,6	3,06	14,0	3,15
	25	11,4	2,65	12,1	2,80	12,4	2,89	12,7	2,95	12,9	3,00	13,3	3,09	13,7	3,18
	27	14,0	3,31	14,8	3,49	15,3	3,60	15,6	3,67	15,9	3,75	16,4	3,86	16,9	3,97
	29	13,8	3,34	14,5	3,53	15,0	3,64	15,3	3,71	15,6	3,79	16,1	3,90	16,5	4,01
	31	13,5	3,37	14,3	3,56	14,7	3,67	15,0	3,75	15,3	3,82	15,8	3,94	16,2	4,05
	33	13,2	3,41	14,0	3,60	14,4	3,71	14,7	3,79	15,0	3,86	15,4	3,98	15,9	4,09
35	13,0	3,44	13,7	3,63	14,1	3,75	14,4	3,83	14,7	3,90	15,1	4,02	15,6	4,13	
37	12,7	3,46	13,4	3,65	13,8	3,77	14,1	3,84	14,4	3,92	14,8	4,04	15,3	4,15	
39	12,1	3,39	12,8	3,58	13,2	3,69	13,4	3,77	13,7	3,84	14,1	3,96	14,5	4,07	
41	11,5	3,32	12,1	3,51	12,5	3,62	12,8	3,69	13,0	3,77	13,4	3,88	13,8	3,99	
43	10,9	3,26	11,5	3,44	11,9	3,55	12,1	3,62	12,4	3,69	12,7	3,80	13,1	3,91	
45	10,4	3,16	10,9	3,33	11,3	3,44	11,5	3,51	11,7	3,58	12,1	3,68	12,4	3,79	
48	9,8	3,00	10,4	3,17	10,7	3,27	10,9	3,33	11,2	3,40	11,5	3,50	11,8	3,60	
50	9,3	2,76	9,9	2,91	10,2	3,01	10,4	3,07	10,6	3,13	10,9	3,22	11,2	3,31	
52	8,9	2,54	9,4	2,68	9,7	2,77	9,9	2,82	10,1	2,88	10,4	2,96	10,7	3,05	
55	8,4	2,34	8,9	2,47	9,2	2,54	9,4	2,60	9,6	2,65	9,8	2,73	10,1	2,80	
100%	-5	9,2	1,40	9,7	1,48	10,0	1,52	10,2	1,55	10,5	1,58	10,8	1,63	11,1	1,68
	-2	9,0	1,41	9,5	1,49	9,8	1,54	10,0	1,57	10,2	1,60	10,5	1,65	10,9	1,69
	0	8,9	1,43	9,4	1,51	9,7	1,55	9,9	1,58	10,0	1,62	10,3	1,66	10,6	1,71
	2	8,7	1,44	9,2	1,52	9,5	1,57	9,7	1,60	9,9	1,63	10,1	1,68	10,4	1,73
	4	8,5	1,46	9,0	1,54	9,3	1,58	9,5	1,62	9,7	1,65	9,9	1,70	10,2	1,75
	6	8,4	1,47	8,8	1,55	9,1	1,60	9,3	1,63	9,5	1,67	9,7	1,72	10,0	1,76
	8	8,2	1,49	8,6	1,57	8,9	1,62	9,1	1,65	9,3	1,68	9,6	1,73	9,8	1,78
	10	11,0	1,97	11,6	2,08	11,9	2,15	12,2	2,19	12,4	2,23	12,8	2,30	13,2	2,36
	12	10,7	2,05	11,3	2,17	11,7	2,24	11,9	2,28	12,2	2,33	12,5	2,40	12,9	2,46
	14	10,5	2,14	11,1	2,26	11,5	2,33	11,7	2,38	11,9	2,42	12,3	2,49	12,6	2,57
	16	10,3	2,23	10,9	2,35	11,3	2,43	11,5	2,48	11,7	2,52	12,1	2,60	12,4	2,67
	18	12,0	2,50	12,7	2,64	13,1	2,72	13,3	2,77	13,6	2,83	14,0	2,91	14,4	3,00
	20	11,8	2,52	12,4	2,66	12,8	2,75	13,1	2,80	13,3	2,86	13,7	2,94	14,1	3,03
	21	11,5	2,55	12,2	2,69	12,6	2,77	12,8	2,83	13,1	2,89	13,5	2,97	13,8	3,06
	23	11,3	2,57	11,9	2,72	12,3	2,80	12,6	2,86	12,8	2,92	13,2	3,00	13,6	3,09
	25	11,1	2,60	11,7	2,74	12,1	2,83	12,3	2,89	12,6	2,95	12,9	3,03	13,3	3,12
	27	13,6	3,24	14,4	3,42	14,9	3,53	15,2	3,60	15,5	3,67	15,9	3,78	16,4	3,89
	29	13,4	3,27	14,1	3,46	14,6	3,57	14,9	3,64	15,2	3,71	15,6	3,82	16,0	3,93
	31	13,1	3,31	13,8	3,49	14,3	3,60	14,6	3,68	14,9	3,75	15,3	3,86	15,7	3,97
	33	12,9	3,34	13,6	3,53	14,0	3,64	14,3	3,71	14,6	3,79	15,0	3,90	15,4	4,01
35	12,6	3,38	13,3	3,56	13,7	3,68	14,0	3,75	14,3	3,83	14,7	3,94	15,1	4,05	
37	12,3	3,39	13,0	3,58	13,4	3,69	13,7	3,81	14,0	3,84	14,4	3,96	14,8	4,07	
39	11,7	3,32	12,4	3,51	12,8	3,62	13,4	3,87	13,3	3,77	13,7	3,88	14,1	3,99	
41	11,1	3,26	11,8	3,44	12,1	3,55	13,2	3,93	12,6	3,69	13,0	3,80	13,4	3,91	
43	10,6	3,19	11,2	3,37	11,5	3,48	12,9	4,00	12,0	3,62	12,4	3,72	12,7	3,83	
45	10,1	3,10	10,6	3,27	11,0	3,37	12,7	4,06	11,4	3,51	11,7	3,61	12,1	3,72	
48	9,6	2,94	10,1	3,11	10,4	3,20	12,4	4,12	10,8	3,33	11,1	3,43	11,5	3,53	
50	9,1	2,71	9,6	2,86	9,9	2,95	12,2	4,19	10,3	3,07	10,6	3,16	10,9	3,25	
52	8,6	2,49	9,1	2,63	9,4	2,71	11,9	4,26	9,8	2,82	10,1	2,90	10,3	2,99	
55	8,2	2,29	8,6	2,42	8,9	2,49	11,7	4,33	9,3	2,60	9,6	2,67	9,8	2,75	

Сочетание (%) (Коэффициент производ- тельности)	Температура наружного воздуха (°C, сух. терм.)	Температура в помещении (°C, сух./влаж. термометр)													
		Сух. терм.: 20,8; влажн. терм.: 14		Сух. терм.: 23,3; влажн. терм.: 16		Сух. терм.: 25,8; влажн. терм.: 18		Сух. терм.: 27; влажн. терм.: 19		Сух. терм.: 28,2; влажн. терм.: 20		Сух. терм.: 30,7; влажн. терм.: 22		Сух. терм.: 32; влажн. терм.: 24	
		ТС	PI	ТС	PI	ТС	PI	ТС	PI	ТС	PI	ТС	PI	ТС	PI
90%	-5	8,8	1,31	9,2	1,39	9,5	1,43	9,7	1,46	9,9	1,49	10,2	1,53	10,5	1,58
	-2	8,6	1,33	9,1	1,40	9,4	1,45	9,5	1,47	9,7	1,50	10,0	1,55	10,3	1,59
	0	8,4	1,34	8,9	1,42	9,2	1,46	9,4	1,49	9,5	1,52	9,8	1,56	10,1	1,61
	2	8,3	1,35	8,7	1,43	9,0	1,47	9,2	1,50	9,4	1,54	9,6	1,58	9,9	1,63
	4	8,1	1,37	8,5	1,44	8,8	1,49	9,0	1,52	9,2	1,55	9,4	1,60	9,7	1,64
	6	7,9	1,38	8,4	1,46	8,6	1,50	8,8	1,54	9,0	1,57	9,3	1,61	9,5	1,66
	8	7,8	1,40	8,2	1,47	8,5	1,52	8,6	1,55	8,8	1,58	9,1	1,63	9,3	1,68
	10	10,4	1,85	11,0	1,96	11,3	2,02	11,6	2,06	11,8	2,10	12,2	2,16	12,5	2,22
	12	10,2	1,93	10,8	2,04	11,1	2,10	11,3	2,14	11,6	2,19	11,9	2,25	12,3	2,32
	14	10,0	2,01	10,6	2,12	10,9	2,19	11,1	2,23	11,3	2,28	11,7	2,35	12,0	2,41
	16	9,8	2,09	10,4	2,21	10,7	2,28	10,9	2,33	11,1	2,37	11,5	2,44	11,8	2,51
	18	11,4	2,35	12,0	2,48	12,4	2,56	12,7	2,61	12,9	2,66	13,3	2,74	13,7	2,82
	20	11,2	2,37	11,8	2,50	12,2	2,58	12,4	2,63	12,7	2,69	13,0	2,77	13,4	2,84
	21	11,0	2,39	11,6	2,53	11,9	2,61	12,2	2,66	12,4	2,71	12,8	2,79	13,2	2,87
	23	10,7	2,42	11,3	2,55	11,7	2,63	11,9	2,69	12,2	2,74	12,5	2,82	12,9	2,90
	25	10,5	2,44	11,1	2,58	11,5	2,66	11,7	2,71	11,9	2,77	12,3	2,85	12,6	2,93
	27	13,0	3,05	13,7	3,22	14,1	3,32	14,4	3,39	14,7	3,45	15,1	3,56	15,5	3,66
	29	12,7	3,08	13,4	3,25	13,8	3,35	14,1	3,42	14,4	3,49	14,8	3,59	15,2	3,69
	31	12,5	3,11	13,1	3,28	13,6	3,39	13,8	3,45	14,1	3,52	14,5	3,63	14,9	3,73
	33	12,2	3,14	12,9	3,32	13,3	3,42	13,6	3,49	13,8	3,56	14,2	3,66	14,7	3,77
35	12,0	3,17	12,6	3,35	13,0	3,45	13,3	3,53	13,6	3,60	14,0	3,70	14,4	3,81	
37	11,7	3,19	12,4	3,37	12,8	3,47	13,0	3,54	13,3	3,61	13,7	3,72	14,1	3,83	
39	11,1	3,12	11,8	3,30	12,1	3,40	12,4	3,47	12,6	3,54	13,0	3,65	13,4	3,75	
41	10,6	3,06	11,2	3,23	11,5	3,33	11,8	3,40	12,0	3,47	12,4	3,57	12,7	3,67	
43	10,1	3,00	10,6	3,17	11,0	3,27	11,2	3,33	11,4	3,40	11,7	3,50	12,1	3,60	
45	9,6	2,91	10,1	3,07	10,4	3,17	10,6	3,23	10,8	3,30	11,1	3,40	11,5	3,49	
48	9,1	2,77	9,6	2,92	9,9	3,01	10,1	3,07	10,3	3,13	10,6	3,23	10,9	3,32	
50	8,6	2,54	9,1	2,69	9,4	2,77	9,6	2,83	9,8	2,88	10,1	2,97	10,3	3,05	
52	8,2	2,34	8,6	2,47	8,9	2,55	9,1	2,60	9,3	2,65	9,6	2,73	9,8	2,81	
55	7,8	2,15	8,2	2,27	8,5	2,34	8,6	2,39	8,8	2,44	9,1	2,51	9,3	2,58	
80%	-5	7,9	1,19	8,4	1,25	8,6	1,29	8,8	1,32	9,0	1,35	9,3	1,39	9,5	1,43
	-2	7,8	1,20	8,2	1,27	8,5	1,31	8,6	1,33	8,8	1,36	9,1	1,40	9,3	1,44
	0	7,6	1,21	8,0	1,28	8,3	1,32	8,5	1,35	8,6	1,37	8,9	1,41	9,1	1,46
	2	7,5	1,22	7,9	1,29	8,1	1,33	8,3	1,36	8,5	1,39	8,7	1,43	9,0	1,47
	4	7,3	1,24	7,7	1,31	8,0	1,35	8,1	1,37	8,3	1,40	8,5	1,44	8,8	1,48
	6	7,2	1,25	7,6	1,32	7,8	1,36	8,0	1,39	8,1	1,42	8,4	1,46	8,6	1,50
	8	7,0	1,26	7,4	1,33	7,7	1,37	7,8	1,40	8,0	1,43	8,2	1,47	8,5	1,51
	10	9,4	1,68	10,0	1,77	10,3	1,82	10,5	1,86	10,7	1,90	11,0	1,95	11,3	2,01
	12	9,2	1,74	9,8	1,84	10,1	1,90	10,3	1,94	10,5	1,98	10,8	2,04	11,1	2,09
	14	9,1	1,82	9,6	1,92	9,9	1,98	10,1	2,02	10,3	2,06	10,6	2,12	10,9	2,18
	16	8,9	1,89	9,4	2,00	9,7	2,06	9,9	2,10	10,1	2,15	10,4	2,21	10,7	2,27
	18	10,3	2,12	10,9	2,24	11,2	2,31	11,5	2,36	11,7	2,40	12,0	2,48	12,4	2,55
	20	10,1	2,14	10,7	2,26	11,0	2,33	11,2	2,38	11,5	2,43	11,8	2,50	12,1	2,57
	21	9,9	2,16	10,5	2,29	10,8	2,36	11,0	2,41	11,2	2,45	11,6	2,53	11,9	2,60
	23	9,7	2,19	10,3	2,31	10,6	2,38	10,8	2,43	11,0	2,48	11,3	2,55	11,7	2,62
	25	9,5	2,21	10,1	2,33	10,4	2,41	10,6	2,45	10,8	2,50	11,1	2,58	11,4	2,65
	27	11,7	2,76	12,4	2,91	12,8	3,00	13,0	3,06	13,3	3,12	13,7	3,21	14,1	3,31
	29	11,5	2,78	12,1	2,94	12,5	3,03	12,8	3,09	13,0	3,15	13,4	3,25	13,8	3,34
	31	11,3	2,81	11,9	2,97	12,3	3,06	12,5	3,12	12,8	3,19	13,2	3,28	13,5	3,37
	33	11,1	2,84	11,7	3,00	12,0	3,09	12,3	3,16	12,5	3,22	12,9	3,31	13,3	3,41
35	10,8	2,87	11,4	3,03	11,8	3,12	12,0	3,19	12,3	3,25	12,6	3,35	13,0	3,44	
37	10,6	2,88	11,2	3,04	11,6	3,14	11,8	3,20	12,0	3,27	12,4	3,36	12,7	3,46	
39	10,1	2,83	10,6	2,98	11,0	3,08	11,2	3,14	11,4	3,20	11,8	3,30	12,1	3,39	
41	9,6	2,77	10,1	2,92	10,4	3,02	10,6	3,08	10,9	3,14	11,2	3,23	11,5	3,32	
43	9,1	2,71	9,6	2,86	9,9	2,95	10,1	3,02	10,3	3,08	10,6	3,17	10,9	3,26	
45	8,6	2,63	9,1	2,78	9,4	2,87	9,6	2,92	9,8	2,98	10,1	3,07	10,4	3,16	
48	8,2	2,50	8,7	2,64	8,9	2,72	9,1	2,78	9,3	2,83	9,6	2,92	9,9	3,00	
50	7,8	2,30	8,2	2,43	8,5	2,50	8,7	2,56	8,8	2,61	9,1	2,68	9,4	2,76	
52	7,4	2,12	7,8	2,23	8,1	2,30	8,2	2,35	8,4	2,40	8,7	2,47	8,9	2,54	
55	7,0	1,95	7,4	2,06	7,7	2,12	7,8	2,16	8,0	2,21	8,2	2,27	8,5	2,34	

Сочетание (%) (Коэффициент производительности)	Температура наружного воздуха (°C, сух. терм.)	Температура в помещении (°C, сух./влаж. термометр)													
		Сух. терм.: 20,8; влажн. терм.: 14		Сух. терм.: 23,3; влажн. терм.: 16		Сух. терм.: 25,8; влажн. терм.: 18		Сух. терм.: 27; влажн. терм.: 19		Сух. терм.: 28,2; влажн. терм.: 20		Сух. терм.: 30,7; влажн. терм.: 22		Сух. терм.: 32; влажн. терм.: 24	
		ТС	PI	ТС	PI	ТС	PI	ТС	PI	ТС	PI	ТС	PI	ТС	PI
70%	-5	7,1	1,06	7,5	1,12	7,7	1,16	7,9	1,18	8,0	1,20	8,3	1,24	8,5	1,28
	-2	7,0	1,07	7,3	1,13	7,6	1,17	7,7	1,19	7,9	1,22	8,1	1,25	8,4	1,29
	0	6,8	1,08	7,2	1,14	7,4	1,18	7,6	1,20	7,7	1,23	8,0	1,26	8,2	1,30
	2	6,7	1,10	7,1	1,16	7,3	1,19	7,4	1,22	7,6	1,24	7,8	1,28	8,0	1,31
	4	6,6	1,11	6,9	1,17	7,1	1,20	7,3	1,23	7,4	1,25	7,7	1,29	7,9	1,33
	6	6,4	1,12	6,8	1,18	7,0	1,22	7,1	1,24	7,3	1,27	7,5	1,30	7,7	1,34
	8	6,3	1,13	6,7	1,19	6,9	1,23	7,0	1,25	7,1	1,28	7,4	1,32	7,6	1,35
	10	8,4	1,50	8,9	1,58	9,2	1,63	9,4	1,66	9,6	1,70	9,8	1,75	10,1	1,80
	12	8,3	1,56	8,7	1,65	9,0	1,70	9,2	1,73	9,4	1,77	9,7	1,82	9,9	1,87
	14	8,1	1,63	8,6	1,72	8,8	1,77	9,0	1,81	9,2	1,84	9,5	1,90	9,7	1,95
	16	8,0	1,69	8,4	1,79	8,7	1,84	8,8	1,88	9,0	1,92	9,3	1,98	9,5	2,03
	18	9,2	1,90	9,8	2,00	10,1	2,07	10,3	2,11	10,5	2,15	10,8	2,21	11,1	2,28
	20	9,1	1,92	9,6	2,02	9,9	2,09	10,1	2,13	10,3	2,17	10,6	2,24	10,9	2,30
	21	8,9	1,94	9,4	2,04	9,7	2,11	9,9	2,15	10,1	2,19	10,4	2,26	10,7	2,32
	23	8,7	1,96	9,2	2,06	9,5	2,13	9,7	2,17	9,9	2,22	10,2	2,28	10,5	2,35
	25	8,5	1,98	9,0	2,08	9,3	2,15	9,5	2,19	9,7	2,24	10,0	2,30	10,2	2,37
	27	10,5	2,46	11,1	2,60	11,4	2,68	11,7	2,74	11,9	2,79	12,3	2,87	12,6	2,96
	29	10,3	2,49	10,9	2,63	11,2	2,71	11,4	2,77	11,7	2,82	12,0	2,90	12,4	2,99
	31	10,1	2,51	10,7	2,65	11,0	2,74	11,2	2,79	11,4	2,85	11,8	2,93	12,1	3,02
	33	9,9	2,54	10,4	2,68	10,8	2,77	11,0	2,82	11,2	2,88	11,5	2,96	11,9	3,05
35	9,7	2,57	10,2	2,71	10,6	2,79	10,8	2,85	11,0	2,91	11,3	2,99	11,6	3,08	
37	9,5	2,58	10,0	2,72	10,4	2,81	10,6	2,86	10,8	2,92	11,1	3,01	11,4	3,09	
39	9,3	2,59	9,8	2,73	10,1	2,82	10,4	2,88	10,6	2,94	10,9	3,02	11,2	3,11	
41	9,1	2,60	9,6	2,75	9,9	2,84	10,1	2,89	10,3	2,95	10,7	3,04	11,0	3,12	
43	8,9	2,62	9,4	2,76	9,7	2,85	9,9	2,91	10,1	2,97	10,4	3,05	10,7	3,14	
45	8,8	2,63	9,3	2,78	9,5	2,86	9,7	2,92	9,9	2,98	10,2	3,07	10,5	3,16	
48	8,6	2,64	9,1	2,79	9,4	2,88	9,5	2,94	9,7	3,00	10,0	3,08	10,3	3,17	
50	8,4	2,66	8,9	2,80	9,2	2,89	9,4	2,95	9,5	3,01	9,8	3,10	10,1	3,19	
52	8,3	2,67	8,7	2,82	9,0	2,91	9,2	2,97	9,4	3,03	9,6	3,11	9,9	3,20	
55	8,1	2,68	8,5	2,83	8,8	2,92	9,0	2,98	9,2	3,04	9,4	3,13	9,7	3,22	
60%	-5	6,3	0,94	6,6	0,99	6,8	1,02	7,0	1,04	7,1	1,06	7,3	1,09	7,5	1,12
	-2	6,1	0,95	6,5	1,00	6,7	1,03	6,8	1,05	7,0	1,07	7,2	1,10	7,4	1,14
	0	6,0	0,96	6,4	1,01	6,6	1,04	6,7	1,06	6,8	1,08	7,0	1,12	7,2	1,15
	2	5,9	0,97	6,2	1,02	6,4	1,05	6,6	1,07	6,7	1,09	6,9	1,13	7,1	1,16
	4	5,8	0,98	6,1	1,03	6,3	1,06	6,4	1,08	6,6	1,11	6,8	1,14	7,0	1,17
	6	5,7	0,99	6,0	1,04	6,2	1,07	6,3	1,09	6,4	1,12	6,6	1,15	6,8	1,18
	8	5,6	0,99	5,9	1,05	6,1	1,08	6,2	1,11	6,3	1,13	6,5	1,16	6,7	1,19
	10	7,5	1,32	7,9	1,39	8,1	1,44	8,3	1,47	8,4	1,50	8,7	1,54	8,9	1,58
	12	7,3	1,38	7,7	1,45	8,0	1,50	8,1	1,53	8,3	1,56	8,5	1,60	8,8	1,65
	14	7,2	1,43	7,6	1,51	7,8	1,56	8,0	1,59	8,1	1,62	8,4	1,67	8,6	1,72
	16	7,0	1,49	7,4	1,58	7,7	1,63	7,8	1,66	8,0	1,69	8,2	1,74	8,4	1,79
	18	8,2	1,67	8,6	1,77	8,9	1,82	9,1	1,86	9,2	1,90	9,5	1,95	9,8	2,01
	20	8,0	1,69	8,4	1,78	8,7	1,84	8,9	1,88	9,1	1,91	9,3	1,97	9,6	2,03
	21	7,8	1,71	8,3	1,80	8,5	1,86	8,7	1,90	8,9	1,93	9,2	1,99	9,4	2,05
	23	7,7	1,72	8,1	1,82	8,4	1,88	8,5	1,92	8,7	1,95	9,0	2,01	9,2	2,07
	25	7,5	1,74	8,0	1,84	8,2	1,90	8,4	1,93	8,5	1,97	8,8	2,03	9,0	2,09
	27	9,3	2,17	9,8	2,29	10,1	2,37	10,3	2,41	10,5	2,46	10,8	2,53	11,1	2,61
	29	9,1	2,19	9,6	2,32	9,9	2,39	10,1	2,44	10,3	2,49	10,6	2,56	10,9	2,63
	31	8,9	2,22	9,4	2,34	9,7	2,41	9,9	2,46	10,1	2,51	10,4	2,59	10,7	2,66
	33	8,7	2,24	9,2	2,36	9,5	2,44	9,7	2,49	9,9	2,54	10,2	2,61	10,5	2,69
35	8,6	2,26	9,0	2,39	9,3	2,46	9,5	2,51	9,7	2,56	10,0	2,64	10,3	2,71	
37	8,4	2,27	8,9	2,40	9,1	2,47	9,3	2,53	9,5	2,58	9,8	2,65	10,1	2,73	
39	8,2	2,28	8,7	2,41	9,0	2,49	9,1	2,54	9,3	2,59	9,6	2,66	9,9	2,74	
41	8,1	2,30	8,5	2,42	8,8	2,50	9,0	2,55	9,1	2,60	9,4	2,68	9,7	2,75	
43	7,9	2,31	8,3	2,43	8,6	2,51	8,8	2,56	9,0	2,61	9,2	2,69	9,5	2,77	
45	7,7	2,32	8,2	2,45	8,4	2,52	8,6	2,58	8,8	2,63	9,0	2,70	9,3	2,78	
48	7,6	2,33	8,0	2,46	8,3	2,54	8,4	2,59	8,6	2,64	8,9	2,72	9,1	2,80	
50	7,4	2,34	7,9	2,47	8,1	2,55	8,3	2,60	8,4	2,65	8,7	2,73	8,9	2,81	
52	7,3	2,35	7,7	2,48	7,9	2,56	8,1	2,61	8,3	2,67	8,5	2,75	8,7	2,82	
55	7,1	2,37	7,5	2,50	7,8	2,58	7,9	2,63	8,1	2,68	8,3	2,76	8,6	2,84	

Сочетание (%) (Коэффициент производи- тельности)	Температура наружного воздуха (°C, сух. терм.)	Температура в помещении (°C, сух./влаж. термометр)													
		Сух. терм.: 20,8; влажн. терм.: 14		Сух. терм.: 23,3; влажн. терм.: 16		Сух. терм.: 25,8; влажн. терм.: 18		Сух. терм.: 27; влажн. терм.: 19		Сух. терм.: 28,2; влажн. терм.: 20		Сух. терм.: 30,7; влажн. терм.: 22		Сух. терм.: 32; влажн. терм.: 24	
		TC кВт	PI кВт	TC кВт	PI кВт	TC кВт	PI кВт	TC кВт	PI кВт	TC кВт	PI кВт	TC кВт	PI кВт	TC кВт	PI кВт
50%	-5	5,4	0,81	5,7	0,86	5,9	0,88	6,0	0,90	6,2	0,92	6,3	0,95	6,5	0,97
	-2	5,3	0,82	5,6	0,86	5,8	0,89	5,9	0,91	6,0	0,93	6,2	0,96	6,4	0,98
	0	5,2	0,83	5,5	0,87	5,7	0,90	5,8	0,92	5,9	0,94	6,1	0,97	6,3	0,99
	2	5,1	0,84	5,4	0,88	5,6	0,91	5,7	0,93	5,8	0,95	6,0	0,98	6,2	1,00
	4	5,0	0,84	5,3	0,89	5,5	0,92	5,6	0,94	5,7	0,96	5,9	0,98	6,0	1,01
	6	4,9	0,85	5,2	0,90	5,4	0,93	5,5	0,95	5,6	0,97	5,8	0,99	5,9	1,02
	8	4,8	0,86	5,1	0,91	5,3	0,94	5,4	0,96	5,5	0,98	5,6	1,00	5,8	1,03
	10	6,5	1,14	6,8	1,21	7,0	1,24	7,2	1,27	7,3	1,30	7,5	1,33	7,8	1,37
	12	6,3	1,19	6,7	1,26	6,9	1,30	7,0	1,32	7,2	1,35	7,4	1,39	7,6	1,43
	14	6,2	1,24	6,6	1,31	6,8	1,35	6,9	1,38	7,0	1,41	7,3	1,45	7,5	1,49
	16	6,1	1,29	6,4	1,36	6,6	1,41	6,8	1,44	6,9	1,46	7,1	1,51	7,3	1,55
	18	7,1	1,45	7,5	1,53	7,7	1,58	7,9	1,61	8,0	1,64	8,3	1,69	8,5	1,74
	20	6,9	1,46	7,3	1,54	7,6	1,59	7,7	1,63	7,9	1,66	8,1	1,71	8,3	1,76
	21	6,8	1,48	7,2	1,56	7,4	1,61	7,6	1,64	7,7	1,67	7,9	1,72	8,2	1,77
	23	6,7	1,49	7,0	1,58	7,3	1,62	7,4	1,66	7,6	1,69	7,8	1,74	8,0	1,79
	25	6,5	1,51	6,9	1,59	7,1	1,64	7,3	1,67	7,4	1,71	7,6	1,76	7,9	1,81
	27	8,0	1,88	8,5	1,98	8,8	2,05	8,9	2,09	9,1	2,13	9,4	2,19	9,7	2,26
	29	7,9	1,90	8,3	2,00	8,6	2,07	8,8	2,11	8,9	2,15	9,2	2,22	9,5	2,28
	31	7,7	1,92	8,2	2,03	8,4	2,09	8,6	2,13	8,8	2,17	9,0	2,24	9,3	2,30
	33	7,6	1,94	8,0	2,05	8,3	2,11	8,4	2,15	8,6	2,20	8,8	2,26	9,1	2,33
	35	7,4	1,96	7,8	2,07	8,1	2,13	8,3	2,18	8,4	2,22	8,7	2,28	8,9	2,35
37	7,3	1,97	7,7	2,08	7,9	2,14	8,1	2,19	8,3	2,23	8,5	2,30	8,7	2,36	
39	7,1	1,98	7,5	2,09	7,8	2,15	7,9	2,20	8,1	2,24	8,3	2,31	8,6	2,37	
41	7,0	1,99	7,4	2,10	7,6	2,16	7,8	2,21	7,9	2,25	8,2	2,32	8,4	2,38	
43	6,9	2,00	7,2	2,11	7,5	2,17	7,6	2,22	7,8	2,26	8,0	2,33	8,2	2,40	
45	6,7	2,01	7,1	2,12	7,3	2,19	7,5	2,23	7,6	2,27	7,8	2,34	8,1	2,41	
48	6,6	2,02	7,0	2,13	7,2	2,20	7,3	2,24	7,5	2,29	7,7	2,35	7,9	2,42	
50	6,5	2,03	6,8	2,14	7,0	2,21	7,2	2,25	7,3	2,30	7,5	2,36	7,7	2,43	
52	6,3	2,04	6,7	2,15	6,9	2,22	7,0	2,26	7,2	2,31	7,4	2,38	7,6	2,44	
55	6,2	2,05	6,5	2,16	6,7	2,23	6,9	2,27	7,0	2,32	7,2	2,39	7,4	2,46	

KVM160HZAN1

ТС: общая производительность (кВт); PI: потребляемая мощность (кВт) (компрессор + электродвигатель вентилятора наружного блока)

Сочетание (%) (Коэффициент производ- тельности)	Температура наружного воздуха (°C, сух. терм.)	Температура в помещении (°C, сух./влаж. термометр)													
		Сух. терм.: 20,8; влажн. терм.: 14		Сух. терм.: 23,3; влажн. терм.: 16		Сух. терм.: 25,8; влажн. терм.: 18		Сух. терм.: 27; влажн. терм.: 19		Сух. терм.: 28,2; влажн. терм.: 20		Сух. терм.: 30,7; влажн. терм.: 22		Сух. терм.: 32; влажн. терм.: 24	
		ТС	PI	ТС	PI	ТС	PI	ТС	PI	ТС	PI	ТС	PI	ТС	PI
		кВт	кВт	кВт	кВт	кВт	кВт	кВт	кВт	кВт	кВт	кВт	кВт	кВт	кВт
130%	-5	11,3	1,84	11,9	1,94	12,3	2,01	12,5	2,05	12,8	2,09	13,2	2,15	13,5	2,21
	-2	11,1	1,86	11,7	1,96	12,0	2,03	12,3	2,07	12,5	2,11	12,9	2,17	13,3	2,23
	0	10,8	1,88	11,4	1,98	11,8	2,05	12,0	2,09	12,3	2,13	12,6	2,19	13,0	2,25
	2	10,6	1,90	11,2	2,00	11,6	2,07	11,8	2,11	12,0	2,15	12,4	2,21	12,8	2,28
	4	10,4	1,92	11,0	2,02	11,3	2,09	11,6	2,13	11,8	2,17	12,2	2,24	12,5	2,30
	6	10,2	1,94	10,8	2,04	11,1	2,11	11,4	2,15	11,6	2,19	11,9	2,26	12,3	2,32
	8	10,0	1,96	10,6	2,06	10,9	2,13	11,1	2,17	11,4	2,22	11,7	2,28	12,0	2,35
	10	13,4	2,60	14,2	2,74	14,6	2,83	14,9	2,88	15,2	2,94	15,6	3,03	16,1	3,12
	12	13,1	2,70	13,9	2,85	14,3	2,94	14,6	3,00	14,9	3,06	15,3	3,16	15,8	3,25
	14	12,9	2,82	13,6	2,97	14,0	3,07	14,3	3,13	14,6	3,19	15,0	3,29	15,5	3,38
	16	12,6	2,93	13,3	3,10	13,8	3,20	14,0	3,26	14,3	3,33	14,7	3,42	15,2	3,52
	18	14,7	3,29	15,5	3,47	16,0	3,58	16,3	3,65	16,6	3,73	17,1	3,84	17,6	3,95
	20	14,4	3,32	15,2	3,51	15,7	3,62	16,0	3,69	16,3	3,76	16,8	3,88	17,3	3,99
	21	14,1	3,36	14,9	3,54	15,4	3,65	15,7	3,73	16,0	3,80	16,5	3,91	16,9	4,03
	23	13,8	3,39	14,6	3,58	15,1	3,69	15,4	3,77	15,7	3,84	16,1	3,95	16,6	4,07
	25	13,6	3,42	14,3	3,61	14,8	3,73	15,1	3,80	15,4	3,88	15,8	3,99	16,3	4,11
	27	16,7	4,27	17,6	4,51	18,2	4,65	18,5	4,75	18,9	4,84	19,5	4,98	20,0	5,12
	29	16,4	4,31	17,3	4,55	17,8	4,70	18,2	4,79	18,5	4,89	19,1	5,03	19,6	5,18
	31	16,0	4,36	16,9	4,60	17,5	4,74	17,8	4,84	18,2	4,94	18,7	5,08	19,2	5,23
	33	15,7	4,40	16,6	4,65	17,1	4,79	17,5	4,89	17,8	4,99	18,3	5,14	18,9	5,28
	35	15,4	4,45	16,3	4,69	16,8	4,84	17,1	4,94	17,5	5,04	18,0	5,19	18,5	5,34
	37	15,1	4,47	15,9	4,72	16,4	4,87	16,8	4,96	17,1	5,06	17,6	5,21	18,1	5,36
	39	14,3	4,38	15,1	4,62	15,6	4,77	15,9	4,87	16,3	4,96	16,7	5,11	17,2	5,25
	41	13,6	4,29	14,4	4,53	14,8	4,67	15,1	4,77	15,4	4,86	15,9	5,01	16,4	5,15
	43	12,9	4,21	13,7	4,44	14,1	4,58	14,4	4,67	14,7	4,77	15,1	4,91	15,5	5,05
45	12,3	4,08	13,0	4,31	13,4	4,44	13,7	4,53	13,9	4,62	14,3	4,76	14,8	4,90	
48	11,7	3,88	12,3	4,09	12,7	4,22	13,0	4,31	13,2	4,39	13,6	4,52	14,0	4,65	
50	11,1	3,57	11,7	3,76	12,1	3,88	12,3	3,96	12,6	4,04	12,9	4,16	13,3	4,28	
52	10,5	3,28	11,1	3,46	11,5	3,57	11,7	3,64	12,0	3,72	12,3	3,83	12,7	3,94	
55	10,0	3,02	10,6	3,19	10,9	3,29	11,1	3,35	11,4	3,42	11,7	3,52	12,0	3,62	
120%	-5	11,1	1,82	11,7	1,93	12,1	1,99	12,3	2,03	12,5	2,07	12,9	2,13	13,3	2,19
	-2	10,9	1,84	11,5	1,94	11,8	2,01	12,1	2,05	12,3	2,09	12,7	2,15	13,0	2,21
	0	10,6	1,86	11,2	1,96	11,6	2,03	11,8	2,07	12,1	2,11	12,4	2,17	12,8	2,23
	2	10,4	1,88	11,0	1,98	11,4	2,05	11,6	2,09	11,8	2,13	12,2	2,19	12,5	2,26
	4	10,2	1,90	10,8	2,00	11,1	2,07	11,4	2,11	11,6	2,15	11,9	2,22	12,3	2,28
	6	10,0	1,92	10,6	2,02	10,9	2,09	11,1	2,13	11,4	2,17	11,7	2,24	12,0	2,30
	8	9,8	1,94	10,4	2,05	10,7	2,11	10,9	2,15	11,1	2,20	11,5	2,26	11,8	2,32
	10	13,2	2,57	13,9	2,71	14,3	2,80	14,6	2,86	14,9	2,91	15,4	3,00	15,8	3,09
	12	12,9	2,68	13,6	2,83	14,0	2,92	14,3	2,98	14,6	3,04	15,0	3,12	15,5	3,21
	14	12,6	2,79	13,3	2,94	13,8	3,04	14,1	3,10	14,3	3,16	14,8	3,25	15,2	3,35
	16	12,4	2,91	13,1	3,07	13,5	3,16	13,8	3,23	14,1	3,29	14,5	3,39	14,9	3,49
	18	14,4	3,26	15,2	3,44	15,7	3,55	16,0	3,62	16,3	3,69	16,8	3,80	17,3	3,91
	20	14,1	3,29	14,9	3,47	15,4	3,58	15,7	3,66	16,0	3,73	16,5	3,84	16,9	3,95
	21	13,8	3,32	14,6	3,51	15,1	3,62	15,4	3,69	15,7	3,77	16,2	3,88	16,6	3,99
	23	13,6	3,36	14,3	3,54	14,8	3,65	15,1	3,73	15,4	3,80	15,8	3,92	16,3	4,03
	25	13,3	3,39	14,0	3,58	14,5	3,69	14,8	3,77	15,1	3,84	15,5	3,96	16,0	4,07
	27	16,4	4,23	17,3	4,46	17,8	4,61	18,2	4,70	18,5	4,79	19,1	4,93	19,6	5,08
	29	16,0	4,27	16,9	4,51	17,5	4,65	17,8	4,75	18,2	4,84	18,7	4,98	19,3	5,13
	31	15,7	4,32	16,6	4,56	17,1	4,70	17,5	4,80	17,8	4,89	18,4	5,03	18,9	5,18
	33	15,4	4,36	16,3	4,60	16,8	4,75	17,1	4,84	17,5	4,94	18,0	5,09	18,5	5,23
	35	15,1	4,40	16,0	4,65	16,5	4,79	16,8	4,89	17,1	4,99	17,6	5,14	18,1	5,28
	37	14,8	4,43	15,6	4,67	16,1	4,82	16,5	4,92	16,8	5,02	17,3	5,16	17,8	5,31
	39	14,1	4,34	14,9	4,58	15,3	4,72	15,6	4,82	16,0	4,91	16,4	5,06	16,9	5,20
	41	13,4	4,25	14,1	4,49	14,6	4,63	14,9	4,72	15,2	4,82	15,6	4,96	16,0	5,10
	43	12,7	4,17	13,4	4,40	13,8	4,54	14,1	4,63	14,4	4,72	14,8	4,86	15,2	5,00
45	12,1	4,04	12,7	4,26	13,1	4,40	13,4	4,49	13,7	4,58	14,1	4,71	14,5	4,85	
48	11,5	3,84	12,1	4,05	12,5	4,18	12,7	4,26	13,0	4,35	13,4	4,48	13,8	4,61	
50	10,9	3,53	11,5	3,73	11,9	3,84	12,1	3,92	12,3	4,00	12,7	4,12	13,1	4,24	
52	10,3	3,25	10,9	3,43	11,3	3,54	11,5	3,61	11,7	3,68	12,1	3,79	12,4	3,90	
55	9,8	2,99	10,4	3,15	10,7	3,25	10,9	3,32	11,1	3,39	11,5	3,49	11,8	3,59	

Сочетание (%) (Коэффициент производ- тельности)	Температура наружного воздуха (°C, сух. терм.)	Температура в помещении (°C, сух./влаж. термометр)													
		Сух. терм.: 20,8; влажн. терм.: 14		Сух. терм.: 23,3; влажн. терм.: 16		Сух. терм.: 25,8; влажн. терм.: 18		Сух. терм.: 27; влажн. терм.: 19		Сух. терм.: 28,2; влажн. терм.: 20		Сух. терм.: 30,7; влажн. терм.: 22		Сух. терм.: 32; влажн. терм.: 24	
		ТС	PI	ТС	PI	ТС	PI	ТС	PI	ТС	PI	ТС	PI	ТС	PI
110%	-5	10,9	1,81	11,5	1,91	11,8	1,97	12,1	2,01	12,3	2,05	12,7	2,11	13,0	2,17
	-2	10,6	1,82	11,2	1,93	11,6	1,99	11,8	2,03	12,1	2,07	12,4	2,13	12,8	2,19
	0	10,4	1,84	11,0	1,95	11,4	2,01	11,6	2,05	11,8	2,09	12,2	2,15	12,5	2,21
	2	10,2	1,86	10,8	1,97	11,1	2,03	11,4	2,07	11,6	2,11	11,9	2,17	12,3	2,23
	4	10,0	1,88	10,6	1,98	10,9	2,05	11,1	2,09	11,4	2,13	11,7	2,19	12,0	2,26
	6	9,8	1,90	10,4	2,00	10,7	2,07	10,9	2,11	11,1	2,15	11,5	2,22	11,8	2,28
	8	9,6	1,92	10,2	2,03	10,5	2,09	10,7	2,13	10,9	2,17	11,2	2,24	11,6	2,30
	10	12,9	2,55	13,6	2,69	14,1	2,77	14,3	2,83	14,6	2,89	15,1	2,97	15,5	3,06
	12	12,7	2,65	13,4	2,80	13,8	2,89	14,1	2,95	14,3	3,01	14,8	3,09	15,2	3,18
	14	12,4	2,76	13,1	2,92	13,5	3,01	13,8	3,07	14,1	3,13	14,5	3,22	14,9	3,32
	16	12,2	2,88	12,8	3,04	13,2	3,13	13,5	3,20	13,8	3,26	14,2	3,36	14,6	3,45
	18	14,1	3,23	14,9	3,40	15,4	3,51	15,7	3,58	16,0	3,66	16,5	3,76	17,0	3,87
	20	13,9	3,26	14,6	3,44	15,1	3,55	15,4	3,62	15,7	3,69	16,2	3,80	16,6	3,91
	21	13,6	3,29	14,3	3,47	14,8	3,58	15,1	3,66	15,4	3,73	15,8	3,84	16,3	3,95
	23	13,3	3,32	14,1	3,51	14,5	3,62	14,8	3,69	15,1	3,77	15,5	3,88	16,0	3,99
	25	13,1	3,36	13,8	3,54	14,2	3,66	14,5	3,73	14,8	3,81	15,2	3,92	15,7	4,03
	27	16,1	4,19	16,9	4,42	17,5	4,56	17,8	4,65	18,2	4,75	18,7	4,89	19,3	5,03
	29	15,7	4,23	16,6	4,47	17,1	4,61	17,5	4,70	17,8	4,80	18,4	4,94	18,9	5,08
	31	15,4	4,27	16,3	4,51	16,8	4,65	17,1	4,75	17,5	4,84	18,0	4,99	18,5	5,13
	33	15,1	4,32	16,0	4,56	16,5	4,70	16,8	4,80	17,1	4,89	17,7	5,04	18,2	5,18
	35	14,8	4,36	15,7	4,60	16,2	4,75	16,5	4,85	16,8	4,94	17,3	5,09	17,8	5,23
	37	14,5	4,38	15,3	4,63	15,8	4,77	16,2	4,87	16,5	4,97	17,0	5,11	17,4	5,26
	39	13,8	4,29	14,6	4,53	15,0	4,68	15,3	4,77	15,6	4,87	16,1	5,01	16,6	5,15
	41	13,1	4,21	13,8	4,44	14,3	4,58	14,6	4,68	14,9	4,77	15,3	4,91	15,7	5,05
	43	12,5	4,12	13,2	4,35	13,6	4,49	13,8	4,58	14,1	4,67	14,5	4,81	15,0	4,95
45	11,8	4,00	12,5	4,22	12,9	4,36	13,2	4,45	13,4	4,53	13,8	4,67	14,2	4,80	
48	11,2	3,80	11,9	4,01	12,2	4,14	12,5	4,22	12,7	4,31	13,1	4,43	13,5	4,56	
50	10,7	3,50	11,3	3,69	11,6	3,81	11,9	3,89	12,1	3,96	12,5	4,08	12,8	4,20	
52	10,2	3,22	10,7	3,40	11,1	3,50	11,3	3,57	11,5	3,65	11,8	3,75	12,2	3,86	
55	9,6	2,96	10,2	3,12	10,5	3,22	10,7	3,29	10,9	3,35	11,3	3,45	11,6	3,55	
100%	-5	10,5	1,77	11,1	1,87	11,5	1,93	11,7	1,97	11,9	2,01	12,3	2,07	12,6	2,13
	-2	10,3	1,79	10,9	1,89	11,3	1,95	11,5	1,99	11,7	2,03	12,1	2,09	12,4	2,15
	0	10,1	1,81	10,7	1,91	11,0	1,97	11,3	2,01	11,5	2,05	11,8	2,11	12,2	2,17
	2	9,9	1,83	10,5	1,93	10,8	1,99	11,0	2,03	11,3	2,07	11,6	2,13	11,9	2,19
	4	9,7	1,84	10,3	1,95	10,6	2,01	10,8	2,05	11,0	2,09	11,4	2,15	11,7	2,21
	6	9,5	1,86	10,1	1,97	10,4	2,03	10,6	2,07	10,8	2,11	11,1	2,17	11,5	2,23
	8	9,4	1,88	9,9	1,99	10,2	2,05	10,4	2,09	10,6	2,13	10,9	2,19	11,2	2,26
	10	12,5	2,50	13,2	2,63	13,6	2,72	13,9	2,77	14,2	2,83	14,6	2,91	15,0	3,00
	12	12,3	2,60	13,0	2,74	13,4	2,83	13,7	2,89	13,9	2,95	14,3	3,03	14,7	3,12
	14	12,0	2,71	12,7	2,86	13,1	2,95	13,4	3,01	13,7	3,07	14,1	3,16	14,5	3,25
	16	11,8	2,82	12,5	2,98	12,9	3,07	13,1	3,14	13,4	3,20	13,8	3,29	14,2	3,39
	18	13,7	3,16	14,5	3,34	14,9	3,44	15,2	3,51	15,5	3,58	16,0	3,69	16,5	3,79
	20	13,4	3,19	14,2	3,37	14,6	3,48	14,9	3,55	15,2	3,62	15,7	3,73	16,1	3,83
	21	13,2	3,23	13,9	3,41	14,4	3,51	14,6	3,58	14,9	3,66	15,4	3,76	15,8	3,87
	23	12,9	3,26	13,6	3,44	14,1	3,55	14,4	3,62	14,6	3,69	15,1	3,80	15,5	3,91
	25	12,7	3,29	13,4	3,47	13,8	3,58	14,1	3,66	14,4	3,73	14,8	3,84	15,2	3,95
	27	15,6	4,11	16,5	4,33	17,0	4,47	17,3	4,56	17,7	4,65	18,2	4,79	18,7	4,93
	29	15,3	4,15	16,1	4,38	16,6	4,52	17,0	4,61	17,3	4,70	17,8	4,84	18,3	4,98
	31	15,0	4,19	15,8	4,42	16,3	4,56	16,6	4,66	17,0	4,75	17,5	4,89	18,0	5,03
	33	14,7	4,23	15,5	4,47	16,0	4,61	16,3	4,70	16,6	4,80	17,1	4,94	17,6	5,08
	35	14,4	4,28	15,2	4,51	15,7	4,66	16,0	4,75	16,3	4,85	16,8	4,99	17,3	5,13
	37	14,1	4,30	14,9	4,54	15,4	4,68	15,7	4,83	16,0	4,87	16,5	5,01	16,9	5,16
	39	13,4	4,21	14,2	4,44	14,6	4,58	15,4	4,90	15,2	4,77	15,6	4,91	16,1	5,05
	41	12,7	4,13	13,4	4,36	13,9	4,49	15,1	4,98	14,4	4,68	14,9	4,81	15,3	4,95
	43	12,1	4,04	12,8	4,27	13,2	4,40	14,8	5,06	13,7	4,58	14,1	4,72	14,5	4,85
45	11,5	3,92	12,1	4,14	12,5	4,27	14,5	5,14	13,0	4,45	13,4	4,58	13,8	4,71	
48	10,9	3,73	11,5	3,93	11,9	4,06	14,2	5,22	12,4	4,22	12,7	4,35	13,1	4,47	
50	10,4	3,43	10,9	3,62	11,3	3,73	13,9	5,31	11,8	3,89	12,1	4,00	12,4	4,11	
52	9,9	3,15	10,4	3,33	10,7	3,43	13,6	5,39	11,2	3,57	11,5	3,68	11,8	3,78	
55	9,4	2,90	9,9	3,06	10,2	3,16	13,3	5,48	10,6	3,29	10,9	3,39	11,2	3,48	

Сочетание (%) (Коэффициент производительности)	Температура наружного воздуха (°C, сух. терм.)	Температура в помещении (°C, сух./влаж. термометр)													
		Сух. терм.: 20,8; влажн. терм.: 14		Сух. терм.: 23,3; влажн. терм.: 16		Сух. терм.: 25,8; влажн. терм.: 18		Сух. терм.: 27; влажн. терм.: 19		Сух. терм.: 28,2; влажн. терм.: 20		Сух. терм.: 30,7; влажн. терм.: 22		Сух. терм.: 32; влажн. терм.: 24	
		ТС	PI	ТС	PI	ТС	PI	ТС	PI	ТС	PI	ТС	PI	ТС	PI
90%	-5	10,0	1,66	10,6	1,76	10,9	1,81	11,1	1,85	11,3	1,89	11,7	1,94	12,0	2,00
	-2	9,8	1,68	10,4	1,77	10,7	1,83	10,9	1,87	11,1	1,91	11,5	1,96	11,8	2,02
	0	9,6	1,70	10,2	1,79	10,5	1,85	10,7	1,89	10,9	1,92	11,2	1,98	11,5	2,04
	2	9,4	1,72	10,0	1,81	10,3	1,87	10,5	1,91	10,7	1,94	11,0	2,00	11,3	2,06
	4	9,3	1,73	9,8	1,83	10,1	1,89	10,3	1,93	10,5	1,96	10,8	2,02	11,1	2,08
	6	9,1	1,75	9,6	1,85	9,9	1,91	10,1	1,94	10,3	1,98	10,6	2,04	10,9	2,10
	8	8,9	1,77	9,4	1,87	9,7	1,93	9,9	1,96	10,1	2,00	10,4	2,06	10,7	2,12
	10	11,9	2,35	12,6	2,48	13,0	2,56	13,2	2,61	13,5	2,66	13,9	2,74	14,3	2,82
	12	11,7	2,44	12,3	2,58	12,7	2,66	13,0	2,72	13,2	2,77	13,6	2,85	14,0	2,93
	14	11,4	2,55	12,1	2,69	12,5	2,77	12,7	2,83	13,0	2,89	13,3	2,97	13,7	3,06
	16	11,2	2,65	11,8	2,80	12,2	2,89	12,5	2,95	12,7	3,01	13,1	3,09	13,5	3,18
	18	13,0	2,97	13,8	3,14	14,2	3,24	14,5	3,30	14,8	3,37	15,2	3,47	15,6	3,57
	20	12,8	3,00	13,5	3,17	13,9	3,27	14,2	3,34	14,5	3,40	14,9	3,50	15,3	3,60
	21	12,5	3,03	13,2	3,20	13,6	3,30	13,9	3,37	14,2	3,44	14,6	3,54	15,0	3,64
	23	12,3	3,06	13,0	3,23	13,4	3,34	13,6	3,40	13,9	3,47	14,3	3,57	14,7	3,68
	25	12,0	3,09	12,7	3,27	13,1	3,37	13,4	3,44	13,6	3,51	14,0	3,61	14,4	3,71
	27	14,8	3,86	15,6	4,07	16,1	4,20	16,5	4,29	16,8	4,37	17,3	4,50	17,8	4,63
	29	14,5	3,90	15,3	4,12	15,8	4,25	16,1	4,33	16,5	4,42	16,9	4,55	17,4	4,68
	31	14,2	3,94	15,0	4,16	15,5	4,29	15,8	4,38	16,1	4,46	16,6	4,59	17,1	4,73
	33	14,0	3,98	14,7	4,20	15,2	4,33	15,5	4,42	15,8	4,51	16,3	4,64	16,7	4,77
35	13,7	4,02	14,4	4,24	14,9	4,38	15,2	4,47	15,5	4,55	16,0	4,69	16,4	4,82	
37	13,4	4,04	14,2	4,26	14,6	4,40	14,9	4,49	15,2	4,58	15,6	4,71	16,1	4,85	
39	12,7	3,96	13,4	4,18	13,9	4,31	14,2	4,40	14,4	4,49	14,9	4,62	15,3	4,75	
41	12,1	3,88	12,8	4,09	13,2	4,22	13,4	4,31	13,7	4,40	14,1	4,53	14,5	4,65	
43	11,5	3,80	12,1	4,01	12,5	4,14	12,8	4,22	13,0	4,31	13,4	4,43	13,8	4,56	
45	10,9	3,69	11,5	3,89	11,9	4,01	12,1	4,10	12,4	4,18	12,7	4,30	13,1	4,42	
48	10,4	3,50	10,9	3,70	11,3	3,81	11,5	3,89	11,8	3,97	12,1	4,09	12,4	4,20	
50	9,9	3,22	10,4	3,40	10,7	3,51	10,9	3,58	11,2	3,65	11,5	3,76	11,8	3,87	
52	9,4	2,96	9,9	3,13	10,2	3,23	10,4	3,29	10,6	3,36	10,9	3,46	11,2	3,56	
55	8,9	2,73	9,4	2,88	9,7	2,97	9,9	3,03	10,1	3,09	10,4	3,18	10,7	3,27	
80%	-5	9,1	1,51	9,6	1,59	9,9	1,64	10,1	1,67	10,3	1,71	10,6	1,76	10,9	1,81
	-2	8,9	1,52	9,4	1,60	9,7	1,66	9,9	1,69	10,1	1,72	10,4	1,77	10,7	1,82
	0	8,7	1,54	9,2	1,62	9,5	1,67	9,7	1,71	9,9	1,74	10,2	1,79	10,5	1,84
	2	8,5	1,55	9,0	1,64	9,3	1,69	9,5	1,72	9,7	1,76	10,0	1,81	10,3	1,86
	4	8,4	1,57	8,8	1,65	9,1	1,71	9,3	1,74	9,5	1,78	9,8	1,83	10,0	1,88
	6	8,2	1,58	8,7	1,67	8,9	1,72	9,1	1,76	9,3	1,79	9,6	1,85	9,9	1,90
	8	8,0	1,60	8,5	1,69	8,8	1,74	8,9	1,78	9,1	1,81	9,4	1,87	9,7	1,92
	10	10,8	2,12	11,4	2,24	11,7	2,31	12,0	2,36	12,2	2,40	12,6	2,48	12,9	2,55
	12	10,6	2,21	11,2	2,33	11,5	2,41	11,7	2,46	12,0	2,50	12,3	2,58	12,7	2,65
	14	10,4	2,30	10,9	2,43	11,3	2,51	11,5	2,56	11,7	2,61	12,1	2,69	12,4	2,76
	16	10,2	2,40	10,7	2,53	11,1	2,61	11,3	2,66	11,5	2,72	11,8	2,80	12,2	2,88
	18	11,8	2,69	12,5	2,84	12,8	2,93	13,1	2,99	13,4	3,05	13,8	3,14	14,2	3,23
	20	11,6	2,71	12,2	2,87	12,6	2,96	12,8	3,02	13,1	3,08	13,5	3,17	13,9	3,26
	21	11,3	2,74	12,0	2,89	12,3	2,99	12,6	3,05	12,8	3,11	13,2	3,20	13,6	3,29
	23	11,1	2,77	11,7	2,92	12,1	3,02	12,4	3,08	12,6	3,14	13,0	3,23	13,3	3,32
	25	10,9	2,80	11,5	2,95	11,9	3,05	12,1	3,11	12,4	3,17	12,7	3,26	13,1	3,36
	27	13,4	3,49	14,1	3,68	14,6	3,80	14,9	3,88	15,2	3,96	15,6	4,07	16,1	4,19
	29	13,1	3,53	13,9	3,72	14,3	3,84	14,6	3,92	14,9	4,00	15,3	4,11	15,8	4,23
	31	12,9	3,56	13,6	3,76	14,0	3,88	14,3	3,96	14,6	4,04	15,0	4,16	15,5	4,27
	33	12,6	3,60	13,3	3,80	13,8	3,92	14,0	4,00	14,3	4,08	14,7	4,20	15,2	4,32
35	12,4	3,63	13,1	3,84	13,5	3,96	13,8	4,04	14,0	4,12	14,4	4,24	14,9	4,36	
37	12,1	3,65	12,8	3,85	13,2	3,98	13,5	4,06	13,8	4,14	14,2	4,26	14,6	4,38	
39	11,5	3,58	12,2	3,78	12,6	3,90	12,8	3,98	13,1	4,06	13,5	4,18	13,8	4,29	
41	11,0	3,51	11,6	3,70	11,9	3,82	12,2	3,90	12,4	3,97	12,8	4,09	13,1	4,21	
43	10,4	3,44	11,0	3,63	11,3	3,74	11,6	3,82	11,8	3,90	12,1	4,01	12,5	4,12	
45	9,9	3,33	10,4	3,52	10,8	3,63	11,0	3,70	11,2	3,78	11,5	3,89	11,9	4,00	
48	9,4	3,17	9,9	3,34	10,2	3,45	10,4	3,52	10,6	3,59	11,0	3,70	11,3	3,80	
50	8,9	2,91	9,4	3,08	9,7	3,17	9,9	3,24	10,1	3,30	10,4	3,40	10,7	3,50	
52	8,5	2,68	8,9	2,83	9,2	2,92	9,4	2,98	9,6	3,04	9,9	3,13	10,2	3,22	
55	8,1	2,47	8,5	2,60	8,8	2,69	8,9	2,74	9,1	2,80	9,4	2,88	9,7	2,96	

Сочетание (%) (Коэффициент производительности)	Температура наружного воздуха (°C, сух. терм.)	Температура в помещении (°C, сух./влаж. термометр)													
		Сух. терм.: 20,8; влажн. терм.: 14		Сух. терм.: 23,3; влажн. терм.: 16		Сух. терм.: 25,8; влажн. терм.: 18		Сух. терм.: 27; влажн. терм.: 19		Сух. терм.: 28,2; влажн. терм.: 20		Сух. терм.: 30,7; влажн. терм.: 22		Сух. терм.: 32; влажн. терм.: 24	
		ТС	PI	ТС	PI	ТС	PI	ТС	PI	ТС	PI	ТС	PI	ТС	PI
70%	-5	8,1	1,35	8,6	1,42	8,8	1,47	9,0	1,50	9,2	1,53	9,5	1,57	9,7	1,62
	-2	8,0	1,36	8,4	1,44	8,7	1,48	8,8	1,51	9,0	1,54	9,3	1,59	9,5	1,63
	0	7,8	1,37	8,2	1,45	8,5	1,50	8,7	1,53	8,8	1,56	9,1	1,60	9,4	1,65
	2	7,6	1,39	8,1	1,46	8,3	1,51	8,5	1,54	8,7	1,57	8,9	1,62	9,2	1,66
	4	7,5	1,40	7,9	1,48	8,2	1,53	8,3	1,56	8,5	1,59	8,7	1,63	9,0	1,68
	6	7,4	1,42	7,8	1,49	8,0	1,54	8,2	1,57	8,3	1,60	8,6	1,65	8,8	1,70
	8	7,2	1,43	7,6	1,51	7,8	1,56	8,0	1,59	8,2	1,62	8,4	1,67	8,6	1,72
	10	9,6	1,90	10,2	2,00	10,5	2,07	10,7	2,11	10,9	2,15	11,3	2,21	11,6	2,28
	12	9,5	1,98	10,0	2,09	10,3	2,15	10,5	2,20	10,7	2,24	11,0	2,31	11,4	2,37
	14	9,3	2,06	9,8	2,17	10,1	2,24	10,3	2,29	10,5	2,33	10,8	2,40	11,1	2,47
	16	9,1	2,14	9,6	2,26	9,9	2,33	10,1	2,38	10,3	2,43	10,6	2,50	10,9	2,57
	18	10,6	2,40	11,1	2,54	11,5	2,62	11,7	2,67	12,0	2,72	12,3	2,80	12,7	2,88
	20	10,4	2,43	10,9	2,56	11,3	2,64	11,5	2,70	11,7	2,75	12,1	2,83	12,4	2,91
	21	10,2	2,45	10,7	2,59	11,1	2,67	11,3	2,72	11,5	2,78	11,8	2,86	12,2	2,94
	23	10,0	2,48	10,5	2,61	10,8	2,70	11,1	2,75	11,3	2,81	11,6	2,89	11,9	2,97
	25	9,8	2,50	10,3	2,64	10,6	2,72	10,8	2,78	11,1	2,84	11,4	2,92	11,7	3,00
	27	12,0	3,12	12,7	3,29	13,1	3,40	13,3	3,47	13,6	3,54	14,0	3,64	14,4	3,75
	29	11,8	3,15	12,4	3,33	12,8	3,43	13,1	3,50	13,3	3,57	13,7	3,68	14,1	3,78
	31	11,5	3,18	12,2	3,36	12,6	3,47	12,8	3,54	13,1	3,61	13,5	3,72	13,8	3,82
	33	11,3	3,22	11,9	3,40	12,3	3,50	12,6	3,57	12,8	3,65	13,2	3,75	13,6	3,86
	35	11,1	3,25	11,7	3,43	12,1	3,54	12,3	3,61	12,6	3,68	12,9	3,79	13,3	3,90
37	10,9	3,27	11,5	3,45	11,8	3,56	12,1	3,63	12,3	3,70	12,7	3,81	13,0	3,92	
39	10,6	3,28	11,2	3,46	11,6	3,57	11,8	3,65	12,1	3,72	12,4	3,83	12,8	3,94	
41	10,4	3,30	11,0	3,48	11,4	3,59	11,6	3,66	11,8	3,74	12,2	3,85	12,5	3,96	
43	10,2	3,31	10,8	3,50	11,1	3,61	11,4	3,68	11,6	3,76	11,9	3,87	12,3	3,98	
45	10,0	3,33	10,6	3,52	10,9	3,63	11,1	3,70	11,4	3,78	11,7	3,89	12,0	4,00	
48	9,8	3,35	10,4	3,53	10,7	3,65	10,9	3,72	11,1	3,79	11,5	3,91	11,8	4,02	
50	9,6	3,36	10,2	3,55	10,5	3,66	10,7	3,74	10,9	3,81	11,2	3,93	11,6	4,04	
52	9,4	3,38	10,0	3,57	10,3	3,68	10,5	3,76	10,7	3,83	11,0	3,94	11,3	4,06	
55	9,2	3,40	9,8	3,59	10,1	3,70	10,3	3,78	10,5	3,85	10,8	3,96	11,1	4,08	
60%	-5	7,2	1,19	7,6	1,25	7,8	1,29	8,0	1,32	8,1	1,34	8,4	1,38	8,6	1,42
	-2	7,0	1,20	7,4	1,27	7,7	1,31	7,8	1,33	8,0	1,36	8,2	1,40	8,4	1,44
	0	6,9	1,21	7,3	1,28	7,5	1,32	7,7	1,35	7,8	1,37	8,0	1,41	8,3	1,45
	2	6,8	1,22	7,1	1,29	7,4	1,33	7,5	1,36	7,7	1,39	7,9	1,43	8,1	1,47
	4	6,6	1,24	7,0	1,30	7,2	1,34	7,4	1,37	7,5	1,40	7,7	1,44	7,9	1,48
	6	6,5	1,25	6,9	1,32	7,1	1,36	7,2	1,39	7,4	1,41	7,6	1,46	7,8	1,50
	8	6,4	1,26	6,7	1,33	6,9	1,37	7,1	1,40	7,2	1,43	7,4	1,47	7,6	1,51
	10	8,5	1,67	9,0	1,77	9,3	1,82	9,5	1,86	9,7	1,90	9,9	1,95	10,2	2,01
	12	8,4	1,74	8,8	1,84	9,1	1,90	9,3	1,94	9,5	1,97	9,7	2,03	10,0	2,09
	14	8,2	1,81	8,6	1,92	8,9	1,98	9,1	2,02	9,3	2,06	9,6	2,12	9,8	2,18
	16	8,0	1,89	8,5	2,00	8,7	2,06	8,9	2,10	9,1	2,14	9,4	2,21	9,6	2,27
	18	9,3	2,12	9,8	2,24	10,2	2,31	10,4	2,35	10,6	2,40	10,9	2,47	11,2	2,54
	20	9,1	2,14	9,7	2,26	10,0	2,33	10,2	2,38	10,4	2,43	10,7	2,50	11,0	2,57
	21	9,0	2,16	9,5	2,28	9,8	2,35	10,0	2,40	10,2	2,45	10,5	2,52	10,8	2,59
	23	8,8	2,18	9,3	2,30	9,6	2,38	9,8	2,43	10,0	2,47	10,3	2,55	10,5	2,62
	25	8,6	2,21	9,1	2,33	9,4	2,40	9,6	2,45	9,8	2,50	10,1	2,57	10,3	2,65
	27	10,6	2,75	11,2	2,90	11,5	3,00	11,8	3,06	12,0	3,12	12,4	3,21	12,7	3,30
	29	10,4	2,78	11,0	2,93	11,3	3,03	11,5	3,09	11,8	3,15	12,1	3,24	12,5	3,34
	31	10,2	2,81	10,8	2,96	11,1	3,06	11,3	3,12	11,5	3,18	11,9	3,28	12,2	3,37
	33	10,0	2,84	10,5	2,99	10,9	3,09	11,1	3,15	11,3	3,21	11,7	3,31	12,0	3,40
	35	9,8	2,86	10,3	3,02	10,7	3,12	10,9	3,18	11,1	3,25	11,4	3,34	11,8	3,44
37	9,6	2,88	10,1	3,04	10,4	3,13	10,7	3,20	10,9	3,26	11,2	3,36	11,5	3,45	
39	9,4	2,89	9,9	3,05	10,2	3,15	10,4	3,21	10,7	3,28	11,0	3,38	11,3	3,47	
41	9,2	2,91	9,7	3,07	10,0	3,17	10,2	3,23	10,4	3,30	10,8	3,39	11,1	3,49	
43	9,0	2,92	9,5	3,08	9,8	3,18	10,0	3,25	10,2	3,31	10,5	3,41	10,8	3,51	
45	8,9	2,94	9,3	3,10	9,6	3,20	9,8	3,26	10,0	3,33	10,3	3,43	10,6	3,52	
48	8,7	2,95	9,2	3,12	9,4	3,21	9,6	3,28	9,8	3,34	10,1	3,44	10,4	3,54	
50	8,5	2,97	9,0	3,13	9,3	3,23	9,4	3,30	9,6	3,36	9,9	3,46	10,2	3,56	
52	8,3	2,98	8,8	3,15	9,1	3,25	9,3	3,31	9,4	3,38	9,7	3,48	10,0	3,58	
55	8,2	3,00	8,6	3,16	8,9	3,26	9,1	3,33	9,3	3,40	9,5	3,50	9,8	3,59	

Сочетание (%) (Коэффициент производительности)	Температура наружного воздуха (°C, сух. терм.)	Температура в помещении (°C, сух./влаж. термометр)																											
		Сух. терм.: 20,8;		влажн. терм.: 14		Сух. терм.: 23,3;		влажн. терм.: 16		Сух. терм.: 25,8;		влажн. терм.: 18		Сух. терм.: 27;		влажн. терм.: 19		Сух. терм.: 28,2;		влажн. терм.: 20		Сух. терм.: 30,7;		влажн. терм.: 22		Сух. терм.: 32;		влажн. терм.: 24	
		ТС	PI	ТС	PI	ТС	PI	ТС	PI	ТС	PI	ТС	PI	ТС	PI	ТС	PI	ТС	PI	ТС	PI	ТС	PI	ТС	PI	ТС	PI	ТС	PI
50%	-5	кВт	кВт	кВт	кВт	кВт	кВт	кВт	кВт	кВт	кВт	кВт	кВт	кВт	кВт	кВт	кВт	кВт	кВт	кВт	кВт	кВт	кВт	кВт	кВт	кВт	кВт	кВт	
	6,2	1,03	6,6	1,08	6,8	1,12	6,9	1,14	7,0	1,16	7,3	1,20	7,5	1,23															
	-2	6,1	1,04	6,4	1,10	6,6	1,13	6,8	1,15	6,9	1,18	7,1	1,21	7,3	1,25														
	0	6,0	1,05	6,3	1,11	6,5	1,14	6,6	1,16	6,8	1,19	7,0	1,22	7,2	1,26														
	2	5,9	1,06	6,2	1,12	6,4	1,15	6,5	1,18	6,6	1,20	6,8	1,24	7,0	1,27														
	4	5,7	1,07	6,1	1,13	6,3	1,16	6,4	1,19	6,5	1,21	6,7	1,25	6,9	1,28														
	6	5,6	1,08	5,9	1,14	6,1	1,18	6,3	1,20	6,4	1,22	6,6	1,26	6,8	1,30														
	8	5,5	1,09	5,8	1,15	6,0	1,19	6,1	1,21	6,3	1,24	6,4	1,27	6,6	1,31														
	10	7,4	1,45	7,8	1,53	8,1	1,58	8,2	1,61	8,4	1,64	8,6	1,69	8,9	1,74														
	12	7,2	1,51	7,7	1,59	7,9	1,64	8,1	1,68	8,2	1,71	8,5	1,76	8,7	1,81														
	14	7,1	1,57	7,5	1,66	7,7	1,71	7,9	1,75	8,1	1,78	8,3	1,83	8,5	1,89														
	16	7,0	1,64	7,4	1,73	7,6	1,78	7,7	1,82	7,9	1,85	8,1	1,91	8,4	1,96														
	18	8,1	1,83	8,5	1,94	8,8	2,00	9,0	2,04	9,2	2,08	9,4	2,14	9,7	2,20														
	20	7,9	1,85	8,4	1,96	8,6	2,02	8,8	2,06	9,0	2,10	9,3	2,16	9,5	2,22														
	21	7,8	1,87	8,2	1,98	8,5	2,04	8,6	2,08	8,8	2,12	9,1	2,18	9,3	2,25														
	23	7,6	1,89	8,0	2,00	8,3	2,06	8,5	2,10	8,6	2,14	8,9	2,21	9,2	2,27														
	25	7,5	1,91	7,9	2,02	8,1	2,08	8,3	2,12	8,5	2,16	8,7	2,23	9,0	2,29														
	27	9,2	2,38	9,7	2,51	10,0	2,59	10,2	2,65	10,4	2,70	10,7	2,78	11,0	2,86														
	29	9,0	2,41	9,5	2,54	9,8	2,62	10,0	2,67	10,2	2,73	10,5	2,81	10,8	2,89														
	31	8,8	2,43	9,3	2,57	9,6	2,65	9,8	2,70	10,0	2,75	10,3	2,84	10,6	2,92														
	33	8,7	2,45	9,1	2,59	9,4	2,67	9,6	2,73	9,8	2,78	10,1	2,86	10,4	2,95														
35	8,5	2,48	9,0	2,62	9,3	2,70	9,4	2,76	9,6	2,81	9,9	2,89	10,2	2,98															
37	8,3	2,49	8,8	2,63	9,1	2,71	9,3	2,77	9,4	2,82	9,7	2,91	10,0	2,99															
39	8,2	2,50	8,6	2,64	8,9	2,73	9,1	2,78	9,2	2,84	9,5	2,92	9,8	3,01															
41	8,0	2,52	8,4	2,66	8,7	2,74	8,9	2,80	9,1	2,85	9,3	2,94	9,6	3,02															
43	7,8	2,53	8,3	2,67	8,5	2,75	8,7	2,81	8,9	2,87	9,1	2,95	9,4	3,04															
45	7,7	2,54	8,1	2,68	8,4	2,77	8,5	2,82	8,7	2,88	9,0	2,97	9,2	3,05															
48	7,5	2,55	7,9	2,70	8,2	2,78	8,4	2,84	8,5	2,90	8,8	2,98	9,0	3,07															
50	7,4	2,57	7,8	2,71	8,0	2,80	8,2	2,85	8,4	2,91	8,6	3,00	8,9	3,08															
52	7,2	2,58	7,6	2,72	7,9	2,81	8,0	2,87	8,2	2,92	8,4	3,01	8,7	3,10															
55	7,1	2,59	7,5	2,74	7,7	2,82	7,9	2,88	8,0	2,94	8,3	3,03	8,5	3,11															

Примечания.

1. Значения получены при измерении в наших стандартных условиях.
2. Избегайте работы блока в режиме охлаждения при температуре наружного воздуха выше 46°C.
3. Приведенная таблица содержит средние значения параметров условий эксплуатации.

7.2 Обогрев

KVM100HZAN1

ТС: общая производительность (кВт); PI: потребляемая мощность (кВт) (компрессор + электродвигатель вентилятора наружного блока)

Сочетание (%) (Коэффициент производительности)	Температура наружного воздуха		Температура в помещении (°C, сух. термометр)											
			16		18		20		21		22		24	
	°C, сух. терм.	°C, влажн. терм.	ТС	PI	ТС	PI	ТС	PI	ТС	PI	ТС	PI	ТС	PI
130%	-15,0	-16,5	7,8	2,74	7,7	2,77	7,5	2,80	7,4	2,85	7,2	2,91	6,9	3,06
	-13,7	-15,0	8,1	2,77	7,9	2,80	7,7	2,82	7,6	2,88	7,4	2,94	7,1	3,09
	-11,8	-13,0	8,3	2,80	8,1	2,82	8,0	2,85	7,8	2,91	7,7	2,97	7,3	3,12
	-9,8	-11,0	8,6	2,82	8,4	2,85	8,2	2,88	8,1	2,94	7,9	3,00	7,5	3,15
	-9,5	-10,0	8,8	2,85	8,7	2,88	8,5	2,91	8,3	2,97	8,2	3,03	7,7	3,18
	-8,5	-9,1	9,1	2,88	8,9	2,91	8,7	2,94	8,6	3,00	8,4	3,06	8,0	3,21
	-7,0	-7,6	9,4	2,91	9,2	2,94	9,0	2,97	8,8	3,03	8,7	3,09	8,2	3,25
	-5,0	-5,6	9,7	2,94	9,5	2,97	9,3	3,00	9,1	3,06	8,9	3,12	8,5	3,28
	-3,0	-3,7	10,0	2,97	9,8	3,00	9,6	3,03	9,4	3,09	9,2	3,15	8,7	3,31
	0,0	-0,7	10,5	3,03	10,3	3,06	10,1	3,09	9,9	3,15	9,7	3,22	9,2	3,38
	3,0	2,2	11,1	3,09	10,8	3,12	10,6	3,16	10,4	3,22	10,2	3,28	9,7	3,45
	5,0	4,1	11,6	3,16	11,4	3,19	11,2	3,22	11,0	3,28	10,7	3,35	10,2	3,52
	7,0	6,0	12,2	3,22	12,0	3,25	11,8	3,29	11,5	3,35	11,3	3,42	10,7	3,59
	9,0	7,9	12,5	3,25	12,2	3,29	12,0	3,32	11,8	3,39	11,5	3,45	11,0	3,63
	11,0	9,8	12,7	3,29	12,5	3,32	12,2	3,35	12,0	3,42	11,8	3,49	11,2	3,66
13,0	11,8	13,0	3,32	12,7	3,35	12,5	3,39	12,2	3,45	12,0	3,52	11,4	3,70	
15,0	13,7	13,3	3,35	13,0	3,39	12,7	3,42	12,5	3,49	12,2	3,56	11,6	3,74	
120%	-15,0	-16,5	7,7	2,69	7,5	2,72	7,4	2,74	7,2	2,80	7,1	2,85	6,7	3,00
	-13,7	-15,0	7,9	2,72	7,8	2,74	7,6	2,77	7,4	2,83	7,3	2,88	6,9	3,03
	-11,8	-13,0	8,2	2,74	8,0	2,77	7,8	2,80	7,7	2,86	7,5	2,91	7,1	3,06
	-9,8	-11,0	8,4	2,77	8,2	2,80	8,1	2,83	7,9	2,88	7,8	2,94	7,4	3,09
	-9,5	-10,0	8,7	2,80	8,5	2,83	8,3	2,86	8,2	2,91	8,0	2,97	7,6	3,12
	-8,5	-9,1	8,9	2,83	8,8	2,86	8,6	2,89	8,4	2,94	8,2	3,00	7,8	3,15
	-7,0	-7,6	9,2	2,86	9,0	2,89	8,9	2,91	8,7	2,97	8,5	3,03	8,1	3,18
	-5,0	-5,6	9,5	2,89	9,3	2,91	9,1	2,94	8,9	3,00	8,8	3,06	8,3	3,22
	-3,0	-3,7	9,8	2,91	9,6	2,94	9,4	2,97	9,2	3,03	9,0	3,09	8,6	3,25
	0,0	-0,7	10,3	2,97	10,1	3,00	9,9	3,03	9,7	3,10	9,5	3,16	9,0	3,31
	3,0	2,2	10,8	3,03	10,6	3,07	10,4	3,10	10,2	3,16	10,0	3,22	9,5	3,38
	5,0	4,1	11,4	3,10	11,2	3,13	11,0	3,16	10,8	3,22	10,5	3,29	10,0	3,45
	7,0	6,0	12,0	3,16	11,8	3,19	11,6	3,22	11,3	3,29	11,1	3,35	10,5	3,52
	9,0	7,9	12,3	3,19	12,0	3,22	11,8	3,26	11,5	3,32	11,3	3,39	10,7	3,56
	11,0	9,8	12,5	3,22	12,3	3,26	12,0	3,29	11,8	3,35	11,5	3,42	11,0	3,59
13,0	11,8	12,8	3,26	12,5	3,29	12,3	3,32	12,0	3,39	11,8	3,46	11,2	3,63	
15,0	13,7	13,0	3,29	12,8	3,32	12,5	3,35	12,3	3,42	12,0	3,49	11,4	3,66	
110%	-15,0	-16,5	7,5	2,64	7,4	2,66	7,2	2,69	7,1	2,75	6,9	2,80	6,6	2,94
	-13,7	-15,0	7,8	2,66	7,6	2,69	7,5	2,72	7,3	2,77	7,2	2,83	6,8	2,97
	-11,8	-13,0	8,0	2,69	7,8	2,72	7,7	2,75	7,5	2,80	7,4	2,86	7,0	3,00
	-9,8	-11,0	8,2	2,72	8,1	2,75	7,9	2,77	7,8	2,83	7,6	2,89	7,2	3,03
	-9,5	-10,0	8,5	2,75	8,3	2,77	8,2	2,80	8,0	2,86	7,8	2,91	7,5	3,06
	-8,5	-9,1	8,8	2,77	8,6	2,80	8,4	2,83	8,3	2,89	8,1	2,94	7,7	3,09
	-7,0	-7,6	9,0	2,80	8,9	2,83	8,7	2,86	8,5	2,92	8,3	2,97	7,9	3,12
	-5,0	-5,6	9,3	2,83	9,1	2,86	9,0	2,89	8,8	2,95	8,6	3,00	8,2	3,15
	-3,0	-3,7	9,6	2,86	9,4	2,89	9,2	2,92	9,0	2,97	8,9	3,03	8,4	3,19
	0,0	-0,7	10,1	2,92	9,9	2,95	9,7	2,98	9,5	3,04	9,3	3,10	8,9	3,25
	3,0	2,2	10,6	2,98	10,4	3,01	10,2	3,04	10,0	3,10	9,8	3,16	9,3	3,32
	5,0	4,1	11,2	3,04	11,0	3,07	10,8	3,10	10,5	3,16	10,3	3,22	9,8	3,39
	7,0	6,0	11,8	3,10	11,6	3,13	11,3	3,16	11,1	3,23	10,9	3,29	10,3	3,45
	9,0	7,9	12,0	3,13	11,8	3,16	11,6	3,19	11,3	3,26	11,1	3,32	10,5	3,49
	11,0	9,8	12,3	3,16	12,0	3,19	11,8	3,23	11,6	3,29	11,3	3,36	10,8	3,52
13,0	11,8	12,5	3,19	12,3	3,23	12,0	3,26	11,8	3,32	11,5	3,39	11,0	3,56	
15,0	13,7	12,8	3,22	12,5	3,26	12,3	3,29	12,0	3,36	11,8	3,42	11,2	3,59	

Сочетание (%) (Коэффициент производительности)	Температура наружного воздуха		Температура в помещении (°C, сух. термометр)											
			16		18		20		21		22		24	
	°C, сух. терм.	°C, влажн. терм.	TC кВт	PI кВт	TC кВт	PI кВт	TC кВт	PI кВт	TC кВт	PI кВт	TC кВт	PI кВт	TC кВт	PI кВт
100%	-15,0	-16,5	7,3	2,59	7,2	2,61	7,0	2,64	6,9	2,69	6,7	2,75	6,4	2,88
	-13,7	-15,0	7,5	2,61	7,4	2,64	7,2	2,67	7,1	2,72	7,0	2,77	6,6	2,91
	-11,8	-13,0	7,8	2,64	7,6	2,67	7,5	2,69	7,3	2,75	7,2	2,80	6,8	2,94
	-9,8	-11,0	8,0	2,67	7,8	2,69	7,7	2,72	7,5	2,77	7,4	2,83	7,0	2,97
	-9,5	-10,0	8,3	2,69	8,1	2,72	7,9	2,75	7,8	2,80	7,6	2,86	7,2	3,00
	-8,5	-9,1	8,5	2,72	8,3	2,75	8,2	2,77	8,0	2,83	7,9	2,89	7,5	3,03
	-7,0	-7,6	8,8	2,75	8,6	2,77	8,4	2,80	8,3	2,86	8,1	2,92	7,7	3,06
	-5,0	-5,6	9,0	2,77	8,9	2,80	8,7	2,83	8,5	2,89	8,3	2,95	7,9	3,09
	-3,0	-3,7	9,3	2,80	9,1	2,83	9,0	2,86	8,8	2,92	8,6	2,97	8,2	3,12
	0,0	-0,7	9,8	2,86	9,6	2,89	9,4	2,92	9,2	2,98	9,1	3,04	8,6	3,19
	3,0	2,2	10,3	2,92	10,1	2,95	9,9	2,98	9,7	3,04	9,5	3,10	9,1	3,25
	5,0	4,1	10,9	2,98	10,7	3,01	10,5	3,04	10,2	3,10	10,0	3,16	9,5	3,32
	7,0	6,0	11,4	3,04	11,2	3,07	11,0	3,10	10,8	3,16	10,6	3,23	10,0	3,39
	9,0	7,9	11,7	3,07	11,4	3,10	11,2	3,13	11,0	3,19	10,8	3,26	10,2	3,42
	11,0	9,8	11,9	3,10	11,7	3,13	11,4	3,16	11,2	3,23	11,0	3,29	10,4	3,45
13,0	11,8	12,1	3,13	11,9	3,16	11,7	3,19	11,4	3,26	11,2	3,32	10,7	3,49	
15,0	13,7	12,4	3,16	12,1	3,19	11,9	3,23	11,7	3,29	11,4	3,36	10,9	3,52	
90%	-15,0	-16,5	6,6	2,33	6,5	2,35	6,4	2,37	6,3	2,42	6,1	2,47	5,8	2,59
	-13,7	-15,0	6,9	2,35	6,7	2,37	6,6	2,40	6,5	2,45	6,3	2,50	6,0	2,62
	-11,8	-13,0	7,1	2,37	6,9	2,40	6,8	2,42	6,7	2,47	6,5	2,52	6,2	2,65
	-9,8	-11,0	7,3	2,40	7,1	2,42	7,0	2,45	6,9	2,50	6,7	2,55	6,4	2,67
	-9,5	-10,0	7,5	2,42	7,4	2,45	7,2	2,47	7,1	2,52	6,9	2,57	6,6	2,70
	-8,5	-9,1	7,7	2,45	7,6	2,47	7,4	2,50	7,3	2,55	7,1	2,60	6,8	2,73
	-7,0	-7,6	8,0	2,47	7,8	2,50	7,7	2,52	7,5	2,57	7,4	2,62	7,0	2,76
	-5,0	-5,6	8,2	2,50	8,1	2,52	7,9	2,55	7,8	2,60	7,6	2,65	7,2	2,78
	-3,0	-3,7	8,5	2,52	8,3	2,55	8,2	2,57	8,0	2,62	7,8	2,68	7,4	2,81
	0,0	-0,7	8,9	2,57	8,8	2,60	8,6	2,63	8,4	2,68	8,2	2,73	7,8	2,87
	3,0	2,2	9,4	2,63	9,2	2,65	9,0	2,68	8,9	2,73	8,7	2,79	8,2	2,93
	5,0	4,1	9,9	2,68	9,7	2,71	9,5	2,73	9,3	2,79	9,1	2,84	8,7	2,99
	7,0	6,0	10,4	2,73	10,2	2,76	10,0	2,79	9,8	2,85	9,6	2,90	9,1	3,05
	9,0	7,9	10,6	2,76	10,4	2,79	10,2	2,82	10,0	2,87	9,8	2,93	9,3	3,08
	11,0	9,8	10,8	2,79	10,6	2,82	10,4	2,85	10,2	2,90	10,0	2,96	9,5	3,11
13,0	11,8	11,1	2,82	10,8	2,85	10,6	2,87	10,4	2,93	10,2	2,99	9,7	3,14	
15,0	13,7	11,3	2,85	11,1	2,87	10,8	2,90	10,6	2,96	10,4	3,02	9,9	3,17	
80%	-15,0	-16,5	6,0	2,09	5,9	2,12	5,8	2,14	5,6	2,18	5,5	2,22	5,3	2,33
	-13,7	-15,0	6,2	2,12	6,1	2,14	5,9	2,16	5,8	2,20	5,7	2,25	5,4	2,36
	-11,8	-13,0	6,4	2,14	6,2	2,16	6,1	2,18	6,0	2,22	5,9	2,27	5,6	2,38
	-9,8	-11,0	6,6	2,16	6,4	2,18	6,3	2,20	6,2	2,25	6,1	2,29	5,8	2,41
	-9,5	-10,0	6,8	2,18	6,6	2,20	6,5	2,22	6,4	2,27	6,2	2,31	5,9	2,43
	-8,5	-9,1	7,0	2,20	6,8	2,22	6,7	2,25	6,6	2,29	6,4	2,34	6,1	2,45
	-7,0	-7,6	7,2	2,22	7,1	2,25	6,9	2,27	6,8	2,32	6,6	2,36	6,3	2,48
	-5,0	-5,6	7,4	2,25	7,3	2,27	7,1	2,29	7,0	2,34	6,8	2,39	6,5	2,50
	-3,0	-3,7	7,6	2,27	7,5	2,29	7,3	2,32	7,2	2,36	7,1	2,41	6,7	2,53
	0,0	-0,7	8,0	2,32	7,9	2,34	7,7	2,36	7,6	2,41	7,4	2,46	7,1	2,58
	3,0	2,2	8,5	2,36	8,3	2,39	8,1	2,41	8,0	2,46	7,8	2,51	7,4	2,63
	5,0	4,1	8,9	2,41	8,7	2,44	8,6	2,46	8,4	2,51	8,2	2,56	7,8	2,69
	7,0	6,0	9,4	2,46	9,2	2,49	9,0	2,51	8,8	2,56	8,7	2,61	8,2	2,74
	9,0	7,9	9,6	2,49	9,4	2,51	9,2	2,54	9,0	2,59	8,8	2,64	8,4	2,77
	11,0	9,8	9,8	2,51	9,6	2,54	9,4	2,56	9,2	2,61	9,0	2,66	8,6	2,80
13,0	11,8	10,0	2,54	9,8	2,56	9,6	2,59	9,4	2,64	9,2	2,69	8,7	2,83	
15,0	13,7	10,2	2,56	10,0	2,59	9,8	2,61	9,6	2,67	9,4	2,72	8,9	2,85	

Сочетание (%) (Коэффициент производительности)	Температура наружного воздуха		Температура в помещении (°C, сух. термометр)											
			16		18		20		21		22		24	
	°C, сух. терм.	°C, влажн. терм.	TC кВт	PI кВт	TC кВт	PI кВт	TC кВт	PI кВт	TC кВт	PI кВт	TC кВт	PI кВт	TC кВт	PI кВт
70%	-15,0	-16,5	5,3	1,86	5,2	1,88	5,1	1,90	5,0	1,94	4,9	1,98	4,7	2,08
	-13,7	-15,0	5,5	1,88	5,4	1,90	5,3	1,92	5,2	1,96	5,1	2,00	4,8	2,10
	-11,8	-13,0	5,7	1,90	5,6	1,92	5,4	1,94	5,3	1,98	5,2	2,02	5,0	2,12
	-9,8	-11,0	5,8	1,92	5,7	1,94	5,6	1,96	5,5	2,00	5,4	2,04	5,1	2,14
	-9,5	-10,0	6,0	1,94	5,9	1,96	5,8	1,98	5,7	2,02	5,6	2,06	5,3	2,16
	-8,5	-9,1	6,2	1,96	6,1	1,98	6,0	2,00	5,8	2,04	5,7	2,08	5,4	2,18
	-7,0	-7,6	6,4	1,98	6,3	2,00	6,2	2,02	6,0	2,06	5,9	2,10	5,6	2,20
	-5,0	-5,6	6,6	2,00	6,5	2,02	6,3	2,04	6,2	2,08	6,1	2,12	5,8	2,23
	-3,0	-3,7	6,8	2,02	6,7	2,04	6,5	2,06	6,4	2,10	6,3	2,14	6,0	2,25
	0,0	-0,7	7,2	2,06	7,0	2,08	6,9	2,10	6,7	2,14	6,6	2,19	6,3	2,29
	3,0	2,2	7,5	2,10	7,4	2,12	7,2	2,14	7,1	2,19	7,0	2,23	6,6	2,34
	5,0	4,1	7,9	2,14	7,8	2,17	7,6	2,19	7,5	2,23	7,3	2,28	7,0	2,39
	7,0	6,0	8,4	2,19	8,2	2,21	8,0	2,23	7,9	2,28	7,7	2,32	7,3	2,44
	9,0	7,9	8,5	2,21	8,4	2,23	8,2	2,25	8,0	2,30	7,9	2,35	7,5	2,46
	11,0	9,8	8,7	2,23	8,5	2,25	8,4	2,28	8,2	2,32	8,0	2,37	7,6	2,49
13,0	11,8	8,9	2,25	8,7	2,28	8,5	2,30	8,4	2,35	8,2	2,39	7,8	2,51	
15,0	13,7	9,0	2,28	8,9	2,30	8,7	2,32	8,5	2,37	8,3	2,42	7,9	2,54	
60%	-15,0	-16,5	4,7	1,63	4,6	1,65	4,5	1,66	4,4	1,70	4,3	1,73	4,1	1,82
	-13,7	-15,0	4,8	1,65	4,7	1,66	4,6	1,68	4,5	1,71	4,4	1,75	4,2	1,83
	-11,8	-13,0	5,0	1,66	4,9	1,68	4,8	1,70	4,7	1,73	4,6	1,76	4,4	1,85
	-9,8	-11,0	5,1	1,68	5,0	1,70	4,9	1,71	4,8	1,75	4,7	1,78	4,5	1,87
	-9,5	-10,0	5,3	1,70	5,2	1,71	5,1	1,73	5,0	1,77	4,9	1,80	4,6	1,89
	-8,5	-9,1	5,4	1,71	5,3	1,73	5,2	1,75	5,1	1,78	5,0	1,82	4,8	1,91
	-7,0	-7,6	5,6	1,73	5,5	1,75	5,4	1,77	5,3	1,80	5,2	1,84	4,9	1,93
	-5,0	-5,6	5,8	1,75	5,7	1,77	5,6	1,78	5,5	1,82	5,3	1,86	5,1	1,95
	-3,0	-3,7	6,0	1,77	5,8	1,78	5,7	1,80	5,6	1,84	5,5	1,87	5,2	1,97
	0,0	-0,7	6,3	1,80	6,2	1,82	6,0	1,84	5,9	1,87	5,8	1,91	5,5	2,01
	3,0	2,2	6,6	1,84	6,5	1,86	6,4	1,88	6,2	1,91	6,1	1,95	5,8	2,05
	5,0	4,1	7,0	1,88	6,8	1,89	6,7	1,91	6,6	1,95	6,4	1,99	6,1	2,09
	7,0	6,0	7,3	1,91	7,2	1,93	7,0	1,95	6,9	1,99	6,8	2,03	6,4	2,13
	9,0	7,9	7,5	1,93	7,3	1,95	7,2	1,97	7,0	2,01	6,9	2,05	6,6	2,15
	11,0	9,8	7,6	1,95	7,5	1,97	7,3	1,99	7,2	2,03	7,0	2,07	6,7	2,18
13,0	11,8	7,8	1,97	7,6	1,99	7,5	2,01	7,3	2,05	7,2	2,09	6,8	2,20	
15,0	13,7	7,9	1,99	7,8	2,01	7,6	2,03	7,5	2,07	7,3	2,11	7,0	2,22	
50%	-15,0	-16,5	4,0	1,40	3,9	1,41	3,9	1,42	3,8	1,45	3,7	1,48	3,5	1,56
	-13,7	-15,0	4,1	1,41	4,1	1,42	4,0	1,44	3,9	1,47	3,8	1,50	3,6	1,57
	-11,8	-13,0	4,3	1,42	4,2	1,44	4,1	1,45	4,0	1,48	3,9	1,51	3,7	1,59
	-9,8	-11,0	4,4	1,44	4,3	1,45	4,2	1,47	4,1	1,50	4,1	1,53	3,9	1,60
	-9,5	-10,0	4,5	1,45	4,4	1,47	4,4	1,48	4,3	1,51	4,2	1,54	4,0	1,62
	-8,5	-9,1	4,7	1,47	4,6	1,48	4,5	1,50	4,4	1,53	4,3	1,56	4,1	1,64
	-7,0	-7,6	4,8	1,48	4,7	1,50	4,6	1,51	4,5	1,54	4,5	1,57	4,2	1,65
	-5,0	-5,6	5,0	1,50	4,9	1,51	4,8	1,53	4,7	1,56	4,6	1,59	4,4	1,67
	-3,0	-3,7	5,1	1,51	5,0	1,53	4,9	1,54	4,8	1,57	4,7	1,61	4,5	1,69
	0,0	-0,7	5,4	1,54	5,3	1,56	5,2	1,58	5,1	1,61	5,0	1,64	4,7	1,72
	3,0	2,2	5,7	1,58	5,6	1,59	5,5	1,61	5,4	1,64	5,2	1,67	5,0	1,76
	5,0	4,1	6,0	1,61	5,9	1,62	5,7	1,64	5,6	1,67	5,5	1,71	5,2	1,79
	7,0	6,0	6,3	1,64	6,2	1,66	6,1	1,67	5,9	1,71	5,8	1,74	5,5	1,83
	9,0	7,9	6,4	1,66	6,3	1,67	6,2	1,69	6,0	1,72	5,9	1,76	5,6	1,85
	11,0	9,8	6,5	1,67	6,4	1,69	6,3	1,71	6,2	1,74	6,0	1,78	5,7	1,87
13,0	11,8	6,7	1,69	6,5	1,71	6,4	1,72	6,3	1,76	6,2	1,79	5,9	1,88	
15,0	13,7	6,8	1,71	6,7	1,72	6,5	1,74	6,4	1,78	6,3	1,81	6,0	1,90	

KVM120HZAN1

ТС: общая производительность (кВт); PI: потребляемая мощность (кВт) (компрессор + электродвигатель вентилятора наружного блока)

Сочетание (%) (Коэффициент производительности)	Температура наружного воздуха		Температура в помещении (°C, сух. термометр)											
			16		18		20		21		22		24	
	°C, сух. терм.	°C, влажн. терм.	ТС кВт	PI кВт	ТС кВт	PI кВт	ТС кВт	PI кВт	ТС кВт	PI кВт	ТС кВт	PI кВт	ТС кВт	PI кВт
130%	-15,0	-16,5	9,9	3,11	9,8	3,14	9,6	3,18	9,4	3,24	9,2	3,30	8,7	3,47
	-13,7	-15,0	10,3	3,14	10,1	3,18	9,9	3,21	9,7	3,27	9,5	3,34	9,0	3,50
	-11,8	-13,0	10,6	3,18	10,4	3,21	10,2	3,24	10,0	3,30	9,8	3,37	9,3	3,54
	-9,8	-11,0	10,9	3,21	10,7	3,24	10,5	3,27	10,3	3,34	10,1	3,41	9,6	3,58
	-9,5	-10,0	11,2	3,24	11,0	3,27	10,8	3,31	10,6	3,37	10,4	3,44	9,9	3,61
	-8,5	-9,1	11,6	3,27	11,4	3,31	11,1	3,34	10,9	3,41	10,7	3,47	10,2	3,65
	-7,0	-7,6	11,9	3,31	11,7	3,34	11,5	3,37	11,3	3,44	11,0	3,51	10,5	3,68
	-5,0	-5,6	12,3	3,34	12,1	3,37	11,8	3,41	11,6	3,48	11,4	3,54	10,8	3,72
	-3,0	-3,7	12,7	3,37	12,4	3,41	12,2	3,44	12,0	3,51	11,7	3,58	11,1	3,76
	0,0	-0,7	13,4	3,44	13,1	3,48	12,8	3,51	12,6	3,58	12,3	3,65	11,7	3,84
	3,0	2,2	14,1	3,51	13,8	3,55	13,5	3,58	13,2	3,66	13,0	3,73	12,3	3,91
	5,0	4,1	14,8	3,58	14,5	3,62	14,2	3,66	13,9	3,73	13,7	3,80	13,0	3,99
	7,0	6,0	15,6	3,66	15,3	3,69	15,0	3,73	14,7	3,81	14,4	3,88	13,7	4,08
	9,0	7,9	15,9	3,69	15,6	3,73	15,3	3,77	15,0	3,84	14,7	3,92	13,9	4,12
	11,0	9,8	16,2	3,73	15,9	3,77	15,6	3,81	15,3	3,88	15,0	3,96	14,2	4,16
13,0	11,8	16,5	3,77	16,2	3,81	15,9	3,84	15,6	3,92	15,3	4,00	14,5	4,20	
15,0	13,7	16,9	3,81	16,5	3,84	16,2	3,88	15,9	3,96	15,6	4,04	14,8	4,24	
120%	-15,0	-16,5	9,8	3,05	9,6	3,08	9,4	3,12	9,2	3,18	9,0	3,24	8,6	3,40
	-13,7	-15,0	10,1	3,08	9,9	3,12	9,7	3,15	9,5	3,21	9,3	3,27	8,8	3,44
	-11,8	-13,0	10,4	3,12	10,2	3,15	10,0	3,18	9,8	3,24	9,6	3,31	9,1	3,47
	-9,8	-11,0	10,7	3,15	10,5	3,18	10,3	3,21	10,1	3,28	9,9	3,34	9,4	3,51
	-9,5	-10,0	11,0	3,18	10,8	3,21	10,6	3,24	10,4	3,31	10,2	3,37	9,7	3,54
	-8,5	-9,1	11,4	3,21	11,1	3,24	10,9	3,28	10,7	3,34	10,5	3,41	10,0	3,58
	-7,0	-7,6	11,7	3,24	11,5	3,28	11,3	3,31	11,0	3,38	10,8	3,44	10,3	3,62
	-5,0	-5,6	12,1	3,28	11,8	3,31	11,6	3,34	11,4	3,41	11,2	3,48	10,6	3,65
	-3,0	-3,7	12,5	3,31	12,2	3,34	12,0	3,38	11,7	3,44	11,5	3,51	10,9	3,69
	0,0	-0,7	13,1	3,38	12,9	3,41	12,6	3,45	12,4	3,51	12,1	3,58	11,5	3,76
	3,0	2,2	13,8	3,45	13,5	3,48	13,3	3,52	13,0	3,59	12,7	3,66	12,1	3,84
	5,0	4,1	14,5	3,52	14,2	3,55	14,0	3,59	13,7	3,66	13,4	3,73	12,7	3,92
	7,0	6,0	15,3	3,59	15,0	3,62	14,7	3,66	14,4	3,73	14,1	3,81	13,4	4,00
	9,0	7,9	15,6	3,62	15,3	3,66	15,0	3,70	14,7	3,77	14,4	3,85	13,7	4,04
	11,0	9,8	15,9	3,66	15,6	3,70	15,3	3,73	15,0	3,81	14,7	3,89	14,0	4,08
13,0	11,8	16,2	3,70	15,9	3,73	15,6	3,77	15,3	3,85	15,0	3,92	14,2	4,12	
15,0	13,7	16,6	3,73	16,2	3,77	15,9	3,81	15,6	3,89	15,3	3,96	14,5	4,16	
110%	-15,0	-16,5	9,6	3,00	9,4	3,03	9,2	3,06	9,0	3,12	8,8	3,18	8,4	3,34
	-13,7	-15,0	9,9	3,03	9,7	3,06	9,5	3,09	9,3	3,15	9,1	3,21	8,7	3,37
	-11,8	-13,0	10,2	3,06	10,0	3,09	9,8	3,12	9,6	3,18	9,4	3,24	8,9	3,41
	-9,8	-11,0	10,5	3,09	10,3	3,12	10,1	3,15	9,9	3,21	9,7	3,28	9,2	3,44
	-9,5	-10,0	10,8	3,12	10,6	3,15	10,4	3,18	10,2	3,24	10,0	3,31	9,5	3,48
	-8,5	-9,1	11,2	3,15	10,9	3,18	10,7	3,21	10,5	3,28	10,3	3,34	9,8	3,51
	-7,0	-7,6	11,5	3,18	11,3	3,21	11,1	3,25	10,8	3,31	10,6	3,38	10,1	3,55
	-5,0	-5,6	11,9	3,21	11,6	3,25	11,4	3,28	11,2	3,34	10,9	3,41	10,4	3,58
	-3,0	-3,7	12,2	3,25	12,0	3,28	11,7	3,31	11,5	3,38	11,3	3,45	10,7	3,62
	0,0	-0,7	12,9	3,31	12,6	3,35	12,4	3,38	12,1	3,45	11,9	3,52	11,3	3,69
	3,0	2,2	13,5	3,38	13,3	3,41	13,0	3,45	12,8	3,52	12,5	3,59	11,9	3,77
	5,0	4,1	14,3	3,45	14,0	3,48	13,7	3,52	13,4	3,59	13,2	3,66	12,5	3,84
	7,0	6,0	15,0	3,52	14,7	3,55	14,4	3,59	14,1	3,66	13,8	3,74	13,2	3,92
	9,0	7,9	15,3	3,55	15,0	3,59	14,7	3,63	14,4	3,70	14,1	3,77	13,4	3,96
	11,0	9,8	15,6	3,59	15,3	3,63	15,0	3,66	14,7	3,74	14,4	3,81	13,7	4,00
13,0	11,8	15,9	3,63	15,6	3,66	15,3	3,70	15,0	3,77	14,7	3,85	14,0	4,04	
15,0	13,7	16,2	3,66	15,9	3,70	15,6	3,74	15,3	3,81	15,0	3,89	14,2	4,08	

Сочетание (%) (Коэффициент производительности)	Температура наружного воздуха		Температура в помещении (°C, сух. термометр)											
			16		18		20		21		22		24	
	°C, сух. терм.	°C, влажн. терм.	TC кВт	PI кВт	TC кВт	PI кВт	TC кВт	PI кВт	TC кВт	PI кВт	TC кВт	PI кВт	TC кВт	PI кВт
100%	-15,0	-16,5	9,3	2,94	9,1	2,97	8,9	3,00	8,8	3,06	8,6	3,12	8,2	3,27
	-13,7	-15,0	9,6	2,97	9,4	3,00	9,2	3,03	9,0	3,09	8,8	3,15	8,4	3,31
	-11,8	-13,0	9,9	3,00	9,7	3,03	9,5	3,06	9,3	3,12	9,1	3,18	8,7	3,34
	-9,8	-11,0	10,2	3,03	10,0	3,06	9,8	3,09	9,6	3,15	9,4	3,21	8,9	3,37
	-9,5	-10,0	10,5	3,06	10,3	3,09	10,1	3,12	9,9	3,18	9,7	3,24	9,2	3,41
	-8,5	-9,1	10,8	3,09	10,6	3,12	10,4	3,15	10,2	3,21	10,0	3,28	9,5	3,44
	-7,0	-7,6	11,2	3,12	10,9	3,15	10,7	3,18	10,5	3,25	10,3	3,31	9,8	3,48
	-5,0	-5,6	11,5	3,15	11,3	3,18	11,1	3,21	10,8	3,28	10,6	3,34	10,1	3,51
	-3,0	-3,7	11,9	3,18	11,6	3,21	11,4	3,25	11,2	3,31	11,0	3,38	10,4	3,55
	0,0	-0,7	12,5	3,25	12,2	3,28	12,0	3,31	11,8	3,38	11,5	3,45	11,0	3,62
	3,0	2,2	13,1	3,31	12,9	3,35	12,6	3,38	12,4	3,45	12,1	3,52	11,5	3,69
	5,0	4,1	13,8	3,38	13,6	3,42	13,3	3,45	13,0	3,52	12,8	3,59	12,1	3,77
	7,0	6,0	14,6	3,45	14,3	3,48	14,0	3,52	13,7	3,59	13,4	3,66	12,8	3,85
	9,0	7,9	14,9	3,48	14,6	3,52	14,3	3,56	14,0	3,63	13,7	3,70	13,0	3,88
	11,0	9,8	15,2	3,52	14,9	3,55	14,6	3,59	14,3	3,66	14,0	3,74	13,3	3,92
13,0	11,8	15,5	3,55	15,2	3,59	14,9	3,63	14,6	3,70	14,3	3,77	13,6	3,96	
15,0	13,7	15,8	3,59	15,5	3,63	15,2	3,66	14,9	3,74	14,6	3,81	13,8	4,00	
90%	-15,0	-16,5	8,5	2,64	8,3	2,67	8,1	2,70	8,0	2,75	7,8	2,81	7,4	2,95
	-13,7	-15,0	8,7	2,67	8,6	2,70	8,4	2,72	8,2	2,78	8,1	2,83	7,6	2,98
	-11,8	-13,0	9,0	2,70	8,8	2,72	8,6	2,75	8,5	2,81	8,3	2,86	7,9	3,01
	-9,8	-11,0	9,3	2,72	9,1	2,75	8,9	2,78	8,7	2,83	8,6	2,89	8,1	3,04
	-9,5	-10,0	9,6	2,75	9,4	2,78	9,2	2,81	9,0	2,86	8,8	2,92	8,4	3,07
	-8,5	-9,1	9,9	2,78	9,7	2,81	9,5	2,84	9,3	2,89	9,1	2,95	8,6	3,10
	-7,0	-7,6	10,2	2,81	10,0	2,84	9,8	2,86	9,6	2,92	9,4	2,98	8,9	3,13
	-5,0	-5,6	10,5	2,84	10,3	2,86	10,1	2,89	9,9	2,95	9,7	3,01	9,2	3,16
	-3,0	-3,7	10,8	2,86	10,6	2,89	10,4	2,92	10,2	2,98	10,0	3,04	9,5	3,19
	0,0	-0,7	11,4	2,92	11,1	2,95	10,9	2,98	10,7	3,04	10,5	3,10	10,0	3,26
	3,0	2,2	12,0	2,98	11,7	3,01	11,5	3,04	11,3	3,10	11,0	3,17	10,5	3,32
	5,0	4,1	12,6	3,04	12,3	3,07	12,1	3,10	11,9	3,17	11,6	3,23	11,0	3,39
	7,0	6,0	13,3	3,10	13,0	3,14	12,7	3,17	12,5	3,23	12,2	3,30	11,6	3,46
	9,0	7,9	13,5	3,14	13,3	3,17	13,0	3,20	12,7	3,26	12,5	3,33	11,9	3,50
	11,0	9,8	13,8	3,17	13,5	3,20	13,3	3,23	13,0	3,30	12,7	3,36	12,1	3,53
13,0	11,8	14,1	3,20	13,8	3,23	13,5	3,26	13,2	3,33	13,0	3,40	12,3	3,57	
15,0	13,7	14,3	3,23	14,1	3,26	13,8	3,30	13,5	3,36	13,2	3,43	12,6	3,60	
80%	-15,0	-16,5	7,6	2,38	7,5	2,40	7,3	2,43	7,2	2,48	7,0	2,52	6,7	2,65
	-13,7	-15,0	7,9	2,40	7,7	2,43	7,6	2,45	7,4	2,50	7,3	2,55	6,9	2,68
	-11,8	-13,0	8,1	2,43	7,9	2,45	7,8	2,48	7,6	2,53	7,5	2,58	7,1	2,70
	-9,8	-11,0	8,4	2,45	8,2	2,48	8,0	2,50	7,9	2,55	7,7	2,60	7,3	2,73
	-9,5	-10,0	8,6	2,48	8,4	2,50	8,3	2,53	8,1	2,58	8,0	2,63	7,6	2,76
	-8,5	-9,1	8,9	2,50	8,7	2,53	8,5	2,55	8,4	2,60	8,2	2,65	7,8	2,79
	-7,0	-7,6	9,2	2,53	9,0	2,55	8,8	2,58	8,6	2,63	8,4	2,68	8,0	2,82
	-5,0	-5,6	9,4	2,55	9,3	2,58	9,1	2,60	8,9	2,66	8,7	2,71	8,3	2,84
	-3,0	-3,7	9,7	2,58	9,5	2,60	9,4	2,63	9,2	2,68	9,0	2,74	8,5	2,87
	0,0	-0,7	10,2	2,63	10,0	2,66	9,8	2,68	9,6	2,74	9,5	2,79	9,0	2,93
	3,0	2,2	10,8	2,68	10,6	2,71	10,4	2,74	10,2	2,79	10,0	2,85	9,5	2,99
	5,0	4,1	11,3	2,74	11,1	2,77	10,9	2,79	10,7	2,85	10,5	2,91	10,0	3,05
	7,0	6,0	11,9	2,79	11,7	2,82	11,5	2,85	11,3	2,91	11,0	2,97	10,5	3,11
	9,0	7,9	12,2	2,82	11,9	2,85	11,7	2,88	11,5	2,94	11,2	3,00	10,7	3,15
	11,0	9,8	12,4	2,85	12,2	2,88	11,9	2,91	11,7	2,97	11,5	3,03	10,9	3,18
13,0	11,8	12,7	2,88	12,4	2,91	12,2	2,94	11,9	3,00	11,7	3,06	11,1	3,21	
15,0	13,7	12,9	2,91	12,7	2,94	12,4	2,97	12,2	3,03	11,9	3,09	11,3	3,24	

Сочетание (%) (Коэффициент производительности)	Температура наружного воздуха		Температура в помещении (°C, сух. термометр)											
			16		18		20		21		22		24	
	°C, сух. терм.	°C, влажн. терм.	TC кВт	PI кВт	TC кВт	PI кВт	TC кВт	PI кВт	TC кВт	PI кВт	TC кВт	PI кВт	TC кВт	PI кВт
70%	-15,0	-16,5	6,8	2,11	6,7	2,14	6,5	2,16	6,4	2,20	6,3	2,24	6,0	2,36
	-13,7	-15,0	7,0	2,14	6,9	2,16	6,7	2,18	6,6	2,22	6,5	2,27	6,1	2,38
	-11,8	-13,0	7,2	2,16	7,1	2,18	6,9	2,20	6,8	2,24	6,7	2,29	6,3	2,40
	-9,8	-11,0	7,4	2,18	7,3	2,20	7,1	2,22	7,0	2,27	6,9	2,31	6,5	2,43
	-9,5	-10,0	7,7	2,20	7,5	2,22	7,4	2,25	7,2	2,29	7,1	2,34	6,7	2,45
	-8,5	-9,1	7,9	2,22	7,7	2,25	7,6	2,27	7,4	2,31	7,3	2,36	6,9	2,48
	-7,0	-7,6	8,1	2,25	8,0	2,27	7,8	2,29	7,7	2,34	7,5	2,38	7,1	2,50
	-5,0	-5,6	8,4	2,27	8,2	2,29	8,1	2,31	7,9	2,36	7,8	2,41	7,4	2,53
	-3,0	-3,7	8,7	2,29	8,5	2,31	8,3	2,34	8,2	2,38	8,0	2,43	7,6	2,55
	0,0	-0,7	9,1	2,34	8,9	2,36	8,8	2,39	8,6	2,43	8,4	2,48	8,0	2,61
	3,0	2,2	9,6	2,39	9,4	2,41	9,2	2,43	9,0	2,48	8,9	2,53	8,4	2,66
	5,0	4,1	10,1	2,43	9,9	2,46	9,7	2,48	9,5	2,53	9,3	2,58	8,9	2,71
	7,0	6,0	10,6	2,48	10,4	2,51	10,2	2,53	10,0	2,59	9,8	2,64	9,3	2,77
	9,0	7,9	10,8	2,51	10,6	2,53	10,4	2,56	10,2	2,61	10,0	2,66	9,5	2,80
	11,0	9,8	11,1	2,53	10,8	2,56	10,6	2,59	10,4	2,64	10,2	2,69	9,7	2,82
13,0	11,8	11,3	2,56	11,1	2,59	10,8	2,61	10,6	2,66	10,4	2,72	9,9	2,85	
15,0	13,7	11,5	2,58	11,3	2,61	11,1	2,64	10,8	2,69	10,6	2,74	10,1	2,88	
60%	-15,0	-16,5	6,0	1,85	5,8	1,87	5,7	1,89	5,6	1,93	5,5	1,96	5,2	2,06
	-13,7	-15,0	6,1	1,87	6,0	1,89	5,9	1,91	5,8	1,94	5,7	1,98	5,4	2,08
	-11,8	-13,0	6,3	1,89	6,2	1,91	6,1	1,93	6,0	1,96	5,8	2,00	5,5	2,10
	-9,8	-11,0	6,5	1,91	6,4	1,93	6,3	1,95	6,1	1,98	6,0	2,02	5,7	2,12
	-9,5	-10,0	6,7	1,93	6,6	1,95	6,5	1,96	6,3	2,00	6,2	2,04	5,9	2,15
	-8,5	-9,1	6,9	1,95	6,8	1,96	6,7	1,98	6,5	2,02	6,4	2,06	6,1	2,17
	-7,0	-7,6	7,1	1,96	7,0	1,98	6,9	2,00	6,7	2,04	6,6	2,09	6,3	2,19
	-5,0	-5,6	7,4	1,98	7,2	2,00	7,1	2,02	6,9	2,07	6,8	2,11	6,5	2,21
	-3,0	-3,7	7,6	2,00	7,4	2,02	7,3	2,05	7,2	2,09	7,0	2,13	6,7	2,23
	0,0	-0,7	8,0	2,05	7,8	2,07	7,7	2,09	7,5	2,13	7,4	2,17	7,0	2,28
	3,0	2,2	8,4	2,09	8,2	2,11	8,1	2,13	7,9	2,17	7,8	2,22	7,4	2,33
	5,0	4,1	8,9	2,13	8,7	2,15	8,5	2,17	8,3	2,22	8,2	2,26	7,8	2,37
	7,0	6,0	9,3	2,17	9,1	2,20	9,0	2,22	8,8	2,26	8,6	2,31	8,2	2,42
	9,0	7,9	9,5	2,20	9,3	2,22	9,1	2,24	9,0	2,28	8,8	2,33	8,3	2,45
	11,0	9,8	9,7	2,22	9,5	2,24	9,3	2,26	9,1	2,31	9,0	2,35	8,5	2,47
13,0	11,8	9,9	2,24	9,7	2,26	9,5	2,28	9,3	2,33	9,1	2,38	8,7	2,50	
15,0	13,7	10,1	2,26	9,9	2,28	9,7	2,31	9,5	2,35	9,3	2,40	8,8	2,52	
50%	-15,0	-16,5	5,1	1,59	5,0	1,60	4,9	1,62	4,8	1,65	4,7	1,68	4,5	1,77
	-13,7	-15,0	5,3	1,60	5,2	1,62	5,1	1,63	5,0	1,67	4,9	1,70	4,6	1,79
	-11,8	-13,0	5,4	1,62	5,3	1,63	5,2	1,65	5,1	1,68	5,0	1,72	4,8	1,80
	-9,8	-11,0	5,6	1,63	5,5	1,65	5,4	1,67	5,3	1,70	5,2	1,73	4,9	1,82
	-9,5	-10,0	5,8	1,65	5,7	1,67	5,6	1,68	5,4	1,72	5,3	1,75	5,1	1,84
	-8,5	-9,1	6,0	1,67	5,8	1,68	5,7	1,70	5,6	1,74	5,5	1,77	5,2	1,86
	-7,0	-7,6	6,1	1,68	6,0	1,70	5,9	1,72	5,8	1,75	5,7	1,79	5,4	1,88
	-5,0	-5,6	6,3	1,70	6,2	1,72	6,1	1,74	6,0	1,77	5,8	1,81	5,6	1,90
	-3,0	-3,7	6,5	1,72	6,4	1,74	6,3	1,75	6,1	1,79	6,0	1,82	5,7	1,92
	0,0	-0,7	6,9	1,75	6,7	1,77	6,6	1,79	6,5	1,82	6,3	1,86	6,0	1,95
	3,0	2,2	7,2	1,79	7,1	1,81	6,9	1,83	6,8	1,86	6,7	1,90	6,3	1,99
	5,0	4,1	7,6	1,83	7,5	1,84	7,3	1,86	7,2	1,90	7,0	1,94	6,7	2,03
	7,0	6,0	8,0	1,86	7,9	1,88	7,7	1,90	7,5	1,94	7,4	1,98	7,0	2,08
	9,0	7,9	8,2	1,88	8,0	1,90	7,9	1,92	7,7	1,96	7,5	2,00	7,2	2,10
	11,0	9,8	8,3	1,90	8,2	1,92	8,0	1,94	7,9	1,98	7,7	2,02	7,3	2,12
13,0	11,8	8,5	1,92	8,3	1,94	8,2	1,96	8,0	2,00	7,8	2,04	7,5	2,14	
15,0	13,7	8,7	1,94	8,5	1,96	8,3	1,98	8,2	2,02	8,0	2,06	7,6	2,16	

KVM140HZAN1

ТС: общая производительность (кВт); PI: потребляемая мощность (кВт) (компрессор + электродвигатель вентилятора наружного блока)

Сочетание (%) (Коэффициент производительности)	Температура наружного воздуха		Температура в помещении (°C, сух. термометр)											
			16		18		20		21		22		24	
	°C, сух. терм.	°C, влажн. терм.	ТС кВт	PI кВт	ТС кВт	PI кВт	ТС кВт	PI кВт	ТС кВт	PI кВт	ТС кВт	PI кВт	ТС кВт	PI кВт
130%	-15,0	-16,5	11,4	3,54	11,1	3,57	10,9	3,61	10,7	3,68	10,5	3,75	10,0	3,94
	-13,7	-15,0	11,7	3,57	11,5	3,61	11,3	3,65	11,0	3,72	10,8	3,79	10,3	3,98
	-11,8	-13,0	12,1	3,61	11,8	3,65	11,6	3,68	11,4	3,76	11,2	3,83	10,6	4,02
	-9,8	-11,0	12,5	3,65	12,2	3,68	12,0	3,72	11,7	3,79	11,5	3,87	10,9	4,06
	-9,5	-10,0	12,8	3,68	12,6	3,72	12,3	3,76	12,1	3,83	11,9	3,91	11,3	4,10
	-8,5	-9,1	13,2	3,72	13,0	3,76	12,7	3,79	12,5	3,87	12,2	3,95	11,6	4,15
	-7,0	-7,6	13,7	3,76	13,4	3,79	13,1	3,83	12,9	3,91	12,6	3,99	12,0	4,19
	-5,0	-5,6	14,1	3,79	13,8	3,83	13,5	3,87	13,3	3,95	13,0	4,03	12,3	4,23
	-3,0	-3,7	14,5	3,83	14,2	3,87	13,9	3,91	13,7	3,99	13,4	4,07	12,7	4,27
	0,0	-0,7	15,3	3,91	15,0	3,95	14,7	3,99	14,4	4,07	14,1	4,15	13,4	4,36
	3,0	2,2	16,1	3,99	15,8	4,03	15,5	4,07	15,1	4,15	14,8	4,24	14,1	4,45
	5,0	4,1	16,9	4,07	16,6	4,11	16,3	4,16	15,9	4,24	15,6	4,32	14,8	4,54
	7,0	6,0	17,8	4,16	17,5	4,20	17,1	4,24	16,8	4,32	16,4	4,41	15,6	4,63
	9,0	7,9	18,2	4,20	17,8	4,24	17,5	4,28	17,1	4,37	16,8	4,46	15,9	4,68
	11,0	9,8	18,5	4,24	18,2	4,28	17,8	4,33	17,5	4,41	17,1	4,50	16,3	4,72
13,0	11,8	18,9	4,28	18,5	4,32	18,2	4,37	17,8	4,46	17,4	4,54	16,6	4,77	
15,0	13,7	19,3	4,32	18,9	4,37	18,5	4,41	18,2	4,50	17,8	4,59	16,9	4,82	
120%	-15,0	-16,5	11,2	3,47	10,9	3,51	10,7	3,54	10,5	3,61	10,3	3,68	9,8	3,87
	-13,7	-15,0	11,5	3,51	11,3	3,54	11,1	3,58	10,8	3,65	10,6	3,72	10,1	3,91
	-11,8	-13,0	11,9	3,54	11,6	3,58	11,4	3,61	11,2	3,68	10,9	3,76	10,4	3,95
	-9,8	-11,0	12,2	3,58	12,0	3,61	11,8	3,65	11,5	3,72	11,3	3,80	10,7	3,99
	-9,5	-10,0	12,6	3,61	12,4	3,65	12,1	3,69	11,9	3,76	11,6	3,83	11,1	4,03
	-8,5	-9,1	13,0	3,65	12,7	3,69	12,5	3,72	12,2	3,80	12,0	3,87	11,4	4,07
	-7,0	-7,6	13,4	3,69	13,1	3,72	12,9	3,76	12,6	3,84	12,4	3,91	11,7	4,11
	-5,0	-5,6	13,8	3,72	13,5	3,76	13,3	3,80	13,0	3,87	12,7	3,95	12,1	4,15
	-3,0	-3,7	14,2	3,76	14,0	3,80	13,7	3,84	13,4	3,91	13,1	3,99	12,5	4,19
	0,0	-0,7	15,0	3,84	14,7	3,88	14,4	3,92	14,1	3,99	13,8	4,07	13,1	4,28
	3,0	2,2	15,8	3,92	15,5	3,96	15,2	4,00	14,9	4,08	14,6	4,16	13,8	4,36
	5,0	4,1	16,6	4,00	16,3	4,04	16,0	4,08	15,6	4,16	15,3	4,24	14,6	4,45
	7,0	6,0	17,5	4,08	17,1	4,12	16,8	4,16	16,5	4,24	16,1	4,33	15,3	4,54
	9,0	7,9	17,8	4,12	17,5	4,16	17,1	4,20	16,8	4,29	16,5	4,37	15,6	4,59
	11,0	9,8	18,2	4,16	17,8	4,20	17,5	4,24	17,1	4,33	16,8	4,42	15,9	4,64
13,0	11,8	18,5	4,20	18,2	4,24	17,8	4,29	17,5	4,37	17,1	4,46	16,3	4,68	
15,0	13,7	18,9	4,24	18,5	4,29	18,2	4,33	17,8	4,42	17,5	4,50	16,6	4,73	
110%	-15,0	-16,5	10,9	3,40	10,7	3,44	10,5	3,47	10,3	3,54	10,1	3,61	9,6	3,79
	-13,7	-15,0	11,3	3,44	11,1	3,47	10,8	3,51	10,6	3,58	10,4	3,65	9,9	3,83
	-11,8	-13,0	11,6	3,47	11,4	3,51	11,2	3,54	11,0	3,61	10,7	3,69	10,2	3,87
	-9,8	-11,0	12,0	3,51	11,8	3,54	11,5	3,58	11,3	3,65	11,1	3,72	10,5	3,91
	-9,5	-10,0	12,4	3,54	12,1	3,58	11,9	3,61	11,6	3,69	11,4	3,76	10,8	3,95
	-8,5	-9,1	12,7	3,58	12,5	3,61	12,3	3,65	12,0	3,72	11,8	3,80	11,2	3,99
	-7,0	-7,6	13,1	3,61	12,9	3,65	12,6	3,69	12,4	3,76	12,1	3,84	11,5	4,03
	-5,0	-5,6	13,5	3,65	13,3	3,69	13,0	3,73	12,8	3,80	12,5	3,88	11,9	4,07
	-3,0	-3,7	14,0	3,69	13,7	3,73	13,4	3,76	13,2	3,84	12,9	3,92	12,2	4,11
	0,0	-0,7	14,7	3,76	14,4	3,80	14,1	3,84	13,8	3,92	13,6	4,00	12,9	4,19
	3,0	2,2	15,5	3,84	15,2	3,88	14,9	3,92	14,6	4,00	14,3	4,08	13,6	4,28
	5,0	4,1	16,3	3,92	16,0	3,96	15,7	4,00	15,3	4,08	15,0	4,16	14,3	4,37
	7,0	6,0	17,1	4,00	16,8	4,04	16,5	4,08	16,2	4,16	15,8	4,24	15,0	4,46
	9,0	7,9	17,5	4,04	17,1	4,08	16,8	4,12	16,5	4,20	16,1	4,29	15,3	4,50
	11,0	9,8	17,8	4,08	17,5	4,12	17,1	4,16	16,8	4,25	16,5	4,33	15,6	4,55
13,0	11,8	18,2	4,12	17,8	4,16	17,5	4,20	17,1	4,29	16,8	4,37	16,0	4,59	
15,0	13,7	18,6	4,16	18,2	4,20	17,8	4,25	17,5	4,33	17,1	4,42	16,3	4,64	

Сочетание (%) (Коэффициент производительности)	Температура наружного воздуха		Температура в помещении (°C, сух. термометр)											
			16		18		20		21		22		24	
	°C, сух. терм.	°C, влажн. терм.	TC	PI	TC	PI	TC	PI	TC	PI	TC	PI	TC	PI
100%	-15,0	-16,5	10,6	3,34	10,4	3,37	10,2	3,40	10,0	3,47	9,8	3,54	9,3	3,72
	-13,7	-15,0	11,0	3,37	10,7	3,40	10,5	3,44	10,3	3,51	10,1	3,58	9,6	3,76
	-11,8	-13,0	11,3	3,40	11,1	3,44	10,9	3,47	10,6	3,54	10,4	3,61	9,9	3,79
	-9,8	-11,0	11,6	3,44	11,4	3,47	11,2	3,51	11,0	3,58	10,7	3,65	10,2	3,83
	-9,5	-10,0	12,0	3,47	11,8	3,51	11,5	3,54	11,3	3,61	11,1	3,69	10,5	3,87
	-8,5	-9,1	12,4	3,51	12,1	3,54	11,9	3,58	11,7	3,65	11,4	3,72	10,9	3,91
	-7,0	-7,6	12,8	3,54	12,5	3,58	12,3	3,62	12,0	3,69	11,8	3,76	11,2	3,95
	-5,0	-5,6	13,2	3,58	12,9	3,62	12,6	3,65	12,4	3,73	12,1	3,80	11,5	3,99
	-3,0	-3,7	13,6	3,62	13,3	3,65	13,0	3,69	12,8	3,76	12,5	3,84	11,9	4,03
	0,0	-0,7	14,3	3,69	14,0	3,73	13,7	3,76	13,4	3,84	13,2	3,92	12,5	4,11
	3,0	2,2	15,0	3,77	14,7	3,80	14,4	3,84	14,2	3,92	13,9	4,00	13,2	4,20
	5,0	4,1	15,8	3,84	15,5	3,88	15,2	3,92	14,9	4,00	14,6	4,08	13,9	4,28
	7,0	6,0	16,6	3,92	16,3	3,96	16,0	4,00	15,7	4,08	15,4	4,16	14,6	4,37
	9,0	7,9	17,0	3,96	16,6	4,00	16,3	4,04	16,0	4,12	15,7	4,20	14,9	4,41
	11,0	9,8	17,3	4,00	17,0	4,04	16,6	4,08	16,3	4,16	16,0	4,25	15,2	4,46
13,0	11,8	17,7	4,04	17,3	4,08	17,0	4,12	16,6	4,20	16,3	4,29	15,5	4,50	
15,0	13,7	18,0	4,08	17,7	4,12	17,3	4,16	17,0	4,25	16,6	4,33	15,8	4,55	
90%	-15,0	-16,5	9,7	3,00	9,5	3,03	9,3	3,06	9,1	3,13	8,9	3,19	8,5	3,35
	-13,7	-15,0	10,0	3,03	9,8	3,06	9,6	3,09	9,4	3,16	9,2	3,22	8,7	3,38
	-11,8	-13,0	10,3	3,06	10,1	3,09	9,9	3,13	9,7	3,19	9,5	3,25	9,0	3,42
	-9,8	-11,0	10,6	3,09	10,4	3,13	10,2	3,16	10,0	3,22	9,8	3,29	9,3	3,45
	-9,5	-10,0	10,9	3,13	10,7	3,16	10,5	3,19	10,3	3,25	10,1	3,32	9,6	3,48
	-8,5	-9,1	11,3	3,16	11,0	3,19	10,8	3,22	10,6	3,29	10,4	3,35	9,9	3,52
	-7,0	-7,6	11,6	3,19	11,4	3,22	11,2	3,25	10,9	3,32	10,7	3,39	10,2	3,56
	-5,0	-5,6	12,0	3,22	11,7	3,25	11,5	3,29	11,3	3,35	11,0	3,42	10,5	3,59
	-3,0	-3,7	12,3	3,25	12,1	3,29	11,9	3,32	11,6	3,39	11,4	3,45	10,8	3,63
	0,0	-0,7	13,0	3,32	12,7	3,35	12,5	3,39	12,2	3,46	12,0	3,53	11,4	3,70
	3,0	2,2	13,7	3,39	13,4	3,42	13,1	3,46	12,9	3,53	12,6	3,60	12,0	3,78
	5,0	4,1	14,4	3,46	14,1	3,49	13,8	3,53	13,6	3,60	13,3	3,67	12,6	3,85
	7,0	6,0	15,1	3,53	14,9	3,56	14,6	3,60	14,3	3,67	14,0	3,75	13,3	3,93
	9,0	7,9	15,5	3,56	15,1	3,60	14,9	3,64	14,6	3,71	14,3	3,78	13,5	3,97
	11,0	9,8	15,8	3,60	15,5	3,64	15,1	3,67	14,8	3,75	14,5	3,82	13,8	4,01
13,0	11,8	16,1	3,64	15,8	3,67	15,5	3,71	15,1	3,78	14,8	3,86	14,1	4,05	
15,0	13,7	16,4	3,67	16,1	3,71	15,8	3,75	15,4	3,82	15,1	3,90	14,4	4,09	
80%	-15,0	-16,5	8,7	2,70	8,5	2,73	8,4	2,76	8,2	2,81	8,0	2,87	7,6	3,01
	-13,7	-15,0	9,0	2,73	8,8	2,76	8,6	2,79	8,5	2,84	8,3	2,90	7,9	3,04
	-11,8	-13,0	9,3	2,76	9,1	2,79	8,9	2,81	8,7	2,87	8,5	2,93	8,1	3,07
	-9,8	-11,0	9,5	2,79	9,4	2,81	9,2	2,84	9,0	2,90	8,8	2,96	8,4	3,10
	-9,5	-10,0	9,8	2,81	9,6	2,84	9,5	2,87	9,3	2,93	9,1	2,99	8,6	3,14
	-8,5	-9,1	10,1	2,84	9,9	2,87	9,8	2,90	9,6	2,96	9,4	3,02	8,9	3,17
	-7,0	-7,6	10,5	2,87	10,3	2,90	10,1	2,93	9,9	2,99	9,7	3,05	9,2	3,20
	-5,0	-5,6	10,8	2,90	10,6	2,93	10,4	2,96	10,2	3,02	10,0	3,08	9,5	3,23
	-3,0	-3,7	11,1	2,93	10,9	2,96	10,7	2,99	10,5	3,05	10,3	3,11	9,7	3,26
	0,0	-0,7	11,7	2,99	11,5	3,02	11,2	3,05	11,0	3,11	10,8	3,17	10,3	3,33
	3,0	2,2	12,3	3,05	12,1	3,08	11,8	3,11	11,6	3,17	11,4	3,24	10,8	3,40
	5,0	4,1	13,0	3,11	12,7	3,14	12,5	3,18	12,2	3,24	12,0	3,30	11,4	3,47
	7,0	6,0	13,7	3,18	13,4	3,21	13,1	3,24	12,9	3,30	12,6	3,37	12,0	3,54
	9,0	7,9	13,9	3,21	13,7	3,24	13,4	3,27	13,1	3,34	12,9	3,40	12,2	3,57
	11,0	9,8	14,2	3,24	13,9	3,27	13,7	3,31	13,4	3,37	13,1	3,44	12,5	3,61
13,0	11,8	14,5	3,27	14,2	3,30	13,9	3,34	13,6	3,40	13,4	3,47	12,7	3,65	
15,0	13,7	14,8	3,30	14,5	3,34	14,2	3,37	13,9	3,44	13,6	3,51	13,0	3,68	

Сочетание (%) (Коэффициент производительности)	Температура наружного воздуха		Температура в помещении (°C, сух. термометр)											
			16		18		20		21		22		24	
	°C, сух. терм.	°C, влажн. терм.	TC	PI	TC	PI	TC	PI	TC	PI	TC	PI	TC	PI
70%	-15,0	-16,5	7,8	2,40	7,6	2,43	7,5	2,45	7,3	2,50	7,2	2,55	6,8	2,68
	-13,7	-15,0	8,0	2,43	7,8	2,45	7,7	2,48	7,5	2,53	7,4	2,58	7,0	2,70
	-11,8	-13,0	8,2	2,45	8,1	2,48	7,9	2,50	7,8	2,55	7,6	2,60	7,2	2,73
	-9,8	-11,0	8,5	2,48	8,3	2,50	8,2	2,53	8,0	2,58	7,8	2,63	7,5	2,76
	-9,5	-10,0	8,8	2,50	8,6	2,53	8,4	2,55	8,3	2,60	8,1	2,65	7,7	2,79
	-8,5	-9,1	9,0	2,53	8,9	2,55	8,7	2,58	8,5	2,63	8,3	2,68	7,9	2,82
	-7,0	-7,6	9,3	2,55	9,1	2,58	9,0	2,60	8,8	2,66	8,6	2,71	8,2	2,84
	-5,0	-5,6	9,6	2,58	9,4	2,60	9,2	2,63	9,0	2,68	8,9	2,74	8,4	2,87
	-3,0	-3,7	9,9	2,60	9,7	2,63	9,5	2,66	9,3	2,71	9,1	2,76	8,7	2,90
	0,0	-0,7	10,4	2,66	10,2	2,68	10,0	2,71	9,8	2,76	9,6	2,82	9,1	2,96
	3,0	2,2	11,0	2,71	10,8	2,74	10,5	2,77	10,3	2,82	10,1	2,88	9,6	3,02
	5,0	4,1	11,5	2,77	11,3	2,79	11,1	2,82	10,9	2,88	10,7	2,94	10,1	3,08
	7,0	6,0	12,2	2,82	11,9	2,85	11,7	2,88	11,4	2,94	11,2	3,00	10,7	3,15
	9,0	7,9	12,4	2,85	12,2	2,88	11,9	2,91	11,7	2,97	11,4	3,03	10,9	3,18
11,0	9,8	12,6	2,88	12,4	2,91	12,2	2,94	11,9	3,00	11,7	3,06	11,1	3,21	
13,0	11,8	12,9	2,91	12,6	2,94	12,4	2,97	12,1	3,03	11,9	3,09	11,3	3,24	
15,0	13,7	13,2	2,94	12,9	2,97	12,6	3,00	12,4	3,06	12,1	3,12	11,5	3,27	
60%	-15,0	-16,5	6,8	2,10	6,7	2,12	6,5	2,14	6,4	2,19	6,3	2,23	6,0	2,34
	-13,7	-15,0	7,0	2,12	6,9	2,14	6,7	2,17	6,6	2,21	6,5	2,25	6,1	2,37
	-11,8	-13,0	7,2	2,14	7,1	2,17	6,9	2,19	6,8	2,23	6,7	2,28	6,3	2,39
	-9,8	-11,0	7,5	2,17	7,3	2,19	7,2	2,21	7,0	2,25	6,9	2,30	6,5	2,41
	-9,5	-10,0	7,7	2,19	7,5	2,21	7,4	2,23	7,2	2,28	7,1	2,32	6,7	2,44
	-8,5	-9,1	7,9	2,21	7,8	2,23	7,6	2,26	7,5	2,30	7,3	2,35	6,9	2,46
	-7,0	-7,6	8,2	2,23	8,0	2,26	7,8	2,28	7,7	2,32	7,5	2,37	7,2	2,49
	-5,0	-5,6	8,4	2,26	8,3	2,28	8,1	2,30	7,9	2,35	7,8	2,39	7,4	2,51
	-3,0	-3,7	8,7	2,28	8,5	2,30	8,3	2,32	8,2	2,37	8,0	2,42	7,6	2,54
	0,0	-0,7	9,1	2,32	9,0	2,35	8,8	2,37	8,6	2,42	8,4	2,47	8,0	2,59
	3,0	2,2	9,6	2,37	9,4	2,40	9,2	2,42	9,1	2,47	8,9	2,52	8,4	2,64
	5,0	4,1	10,1	2,42	9,9	2,44	9,7	2,47	9,5	2,52	9,3	2,57	8,9	2,70
	7,0	6,0	10,7	2,47	10,4	2,49	10,2	2,52	10,0	2,57	9,8	2,62	9,3	2,75
	9,0	7,9	10,9	2,49	10,7	2,52	10,4	2,55	10,2	2,60	10,0	2,65	9,5	2,78
11,0	9,8	11,1	2,52	10,9	2,54	10,7	2,57	10,4	2,62	10,2	2,67	9,7	2,81	
13,0	11,8	11,3	2,54	11,1	2,57	10,9	2,60	10,6	2,65	10,4	2,70	9,9	2,84	
15,0	13,7	11,5	2,57	11,3	2,60	11,1	2,62	10,9	2,67	10,6	2,73	10,1	2,86	
50%	-15,0	-16,5	5,8	1,80	5,7	1,82	5,6	1,84	5,5	1,88	5,4	1,91	5,1	2,01
	-13,7	-15,0	6,0	1,82	5,9	1,84	5,8	1,86	5,7	1,89	5,6	1,93	5,3	2,03
	-11,8	-13,0	6,2	1,84	6,1	1,86	6,0	1,88	5,9	1,91	5,7	1,95	5,4	2,05
	-9,8	-11,0	6,4	1,86	6,3	1,88	6,2	1,89	6,0	1,93	5,9	1,97	5,6	2,07
	-9,5	-10,0	6,6	1,88	6,5	1,89	6,3	1,91	6,2	1,95	6,1	1,99	5,8	2,09
	-8,5	-9,1	6,8	1,89	6,7	1,91	6,5	1,93	6,4	1,97	6,3	2,01	6,0	2,11
	-7,0	-7,6	7,0	1,91	6,9	1,93	6,7	1,95	6,6	1,99	6,5	2,03	6,2	2,13
	-5,0	-5,6	7,2	1,93	7,1	1,95	7,0	1,97	6,8	2,01	6,7	2,05	6,3	2,15
	-3,0	-3,7	7,5	1,95	7,3	1,97	7,2	1,99	7,0	2,03	6,9	2,07	6,5	2,18
	0,0	-0,7	7,8	1,99	7,7	2,01	7,5	2,03	7,4	2,07	7,2	2,12	6,9	2,22
	3,0	2,2	8,3	2,03	8,1	2,05	7,9	2,07	7,8	2,12	7,6	2,16	7,2	2,27
	5,0	4,1	8,7	2,07	8,5	2,10	8,4	2,12	8,2	2,16	8,0	2,20	7,6	2,31
	7,0	6,0	9,2	2,12	9,0	2,14	8,8	2,16	8,6	2,20	8,5	2,25	8,0	2,36
	9,0	7,9	9,3	2,14	9,2	2,16	9,0	2,18	8,8	2,23	8,6	2,27	8,2	2,38
11,0	9,8	9,5	2,16	9,3	2,18	9,2	2,20	9,0	2,25	8,8	2,29	8,4	2,41	
13,0	11,8	9,7	2,18	9,5	2,20	9,3	2,23	9,2	2,27	9,0	2,32	8,5	2,43	
15,0	13,7	9,9	2,20	9,7	2,23	9,5	2,25	9,3	2,29	9,1	2,34	8,7	2,46	

KVM160HZAN1

ТС: общая производительность (кВт); PI: потребляемая мощность (кВт) (компрессор + электродвигатель вентилятора наружного блока)

Сочетание (%) (Коэффициент производительности)	Температура наружного воздуха		Температура в помещении (°C, сух. термометр)											
			16		18		20		21		22		24	
	°C, сух. терм.	°C, влажн. терм.	ТС кВт	PI кВт	ТС кВт	PI кВт	ТС кВт	PI кВт	ТС кВт	PI кВт	ТС кВт	PI кВт	ТС кВт	PI кВт
130%	-15,0	-16,5	12,1	3,89	11,8	3,93	11,6	3,97	11,4	4,05	11,2	4,13	10,6	4,34
	-13,7	-15,0	12,5	3,93	12,2	3,97	12,0	4,01	11,7	4,09	11,5	4,17	10,9	4,38
	-11,8	-13,0	12,8	3,97	12,6	4,01	12,3	4,05	12,1	4,13	11,9	4,21	11,3	4,42
	-9,8	-11,0	13,2	4,01	13,0	4,05	12,7	4,09	12,5	4,17	12,2	4,26	11,6	4,47
	-9,5	-10,0	13,6	4,05	13,4	4,09	13,1	4,13	12,9	4,22	12,6	4,30	12,0	4,51
	-8,5	-9,1	14,1	4,09	13,8	4,13	13,5	4,17	13,3	4,26	13,0	4,34	12,3	4,56
	-7,0	-7,6	14,5	4,13	14,2	4,17	13,9	4,22	13,7	4,30	13,4	4,39	12,7	4,61
	-5,0	-5,6	15,0	4,17	14,7	4,22	14,4	4,26	14,1	4,34	13,8	4,43	13,1	4,65
	-3,0	-3,7	15,4	4,22	15,1	4,26	14,8	4,30	14,5	4,39	14,2	4,48	13,5	4,70
	0,0	-0,7	16,2	4,30	15,9	4,35	15,6	4,39	15,3	4,48	15,0	4,57	14,2	4,80
	3,0	2,2	17,1	4,39	16,7	4,43	16,4	4,48	16,1	4,57	15,8	4,66	15,0	4,89
	5,0	4,1	18,0	4,48	17,6	4,53	17,3	4,57	16,9	4,66	16,6	4,76	15,8	4,99
	7,0	6,0	18,9	4,57	18,6	4,62	18,2	4,66	17,8	4,76	17,5	4,85	16,6	5,10
	9,0	7,9	19,3	4,62	18,9	4,66	18,6	4,71	18,2	4,80	17,8	4,90	16,9	5,15
	11,0	9,8	19,7	4,66	19,3	4,71	18,9	4,76	18,5	4,85	18,2	4,95	17,3	5,20
13,0	11,8	20,1	4,71	19,7	4,76	19,3	4,81	18,9	4,90	18,5	5,00	17,6	5,25	
15,0	13,7	20,5	4,76	20,1	4,80	19,7	4,85	19,3	4,95	18,9	5,05	18,0	5,30	
120%	-15,0	-16,5	11,9	3,82	11,6	3,86	11,4	3,89	11,2	3,97	10,9	4,05	10,4	4,25
	-13,7	-15,0	12,2	3,86	12,0	3,89	11,7	3,93	11,5	4,01	11,3	4,09	10,7	4,30
	-11,8	-13,0	12,6	3,89	12,4	3,93	12,1	3,97	11,9	4,05	11,6	4,13	11,0	4,34
	-9,8	-11,0	13,0	3,93	12,7	3,97	12,5	4,01	12,2	4,09	12,0	4,18	11,4	4,38
	-9,5	-10,0	13,4	3,97	13,1	4,01	12,9	4,05	12,6	4,14	12,4	4,22	11,7	4,43
	-8,5	-9,1	13,8	4,01	13,5	4,05	13,3	4,10	13,0	4,18	12,7	4,26	12,1	4,47
	-7,0	-7,6	14,2	4,05	14,0	4,10	13,7	4,14	13,4	4,22	13,1	4,30	12,5	4,52
	-5,0	-5,6	14,7	4,10	14,4	4,14	14,1	4,18	13,8	4,26	13,5	4,35	12,9	4,56
	-3,0	-3,7	15,1	4,14	14,8	4,18	14,5	4,22	14,2	4,31	14,0	4,39	13,3	4,61
	0,0	-0,7	15,9	4,22	15,6	4,26	15,3	4,31	15,0	4,39	14,7	4,48	14,0	4,70
	3,0	2,2	16,8	4,31	16,4	4,35	16,1	4,39	15,8	4,48	15,5	4,57	14,7	4,80
	5,0	4,1	17,6	4,40	17,3	4,44	17,0	4,48	16,6	4,57	16,3	4,67	15,5	4,90
	7,0	6,0	18,6	4,48	18,2	4,53	17,9	4,58	17,5	4,67	17,1	4,76	16,3	5,00
	9,0	7,9	18,9	4,53	18,6	4,58	18,2	4,62	17,8	4,71	17,5	4,81	16,6	5,05
	11,0	9,8	19,3	4,58	18,9	4,62	18,6	4,67	18,2	4,76	17,8	4,86	16,9	5,10
13,0	11,8	19,7	4,62	19,3	4,67	18,9	4,71	18,6	4,81	18,2	4,91	17,3	5,15	
15,0	13,7	20,1	4,67	19,7	4,71	19,3	4,76	18,9	4,86	18,6	4,95	17,6	5,20	
110%	-15,0	-16,5	11,6	3,74	11,4	3,78	11,2	3,82	11,0	3,90	10,7	3,97	10,2	4,17
	-13,7	-15,0	12,0	3,78	11,8	3,82	11,5	3,86	11,3	3,94	11,1	4,01	10,5	4,21
	-11,8	-13,0	12,4	3,82	12,1	3,86	11,9	3,90	11,6	3,98	11,4	4,05	10,8	4,26
	-9,8	-11,0	12,7	3,86	12,5	3,90	12,2	3,94	12,0	4,02	11,8	4,10	11,2	4,30
	-9,5	-10,0	13,1	3,90	12,9	3,94	12,6	3,98	12,4	4,06	12,1	4,14	11,5	4,34
	-8,5	-9,1	13,5	3,94	13,3	3,98	13,0	4,02	12,8	4,10	12,5	4,18	11,9	4,39
	-7,0	-7,6	14,0	3,98	13,7	4,02	13,4	4,06	13,2	4,14	12,9	4,22	12,2	4,43
	-5,0	-5,6	14,4	4,02	14,1	4,06	13,8	4,10	13,6	4,18	13,3	4,26	12,6	4,48
	-3,0	-3,7	14,8	4,06	14,5	4,10	14,3	4,14	14,0	4,22	13,7	4,31	13,0	4,52
	0,0	-0,7	15,6	4,14	15,3	4,18	15,0	4,22	14,7	4,31	14,4	4,39	13,7	4,61
	3,0	2,2	16,4	4,22	16,1	4,27	15,8	4,31	15,5	4,40	15,2	4,48	14,4	4,71
	5,0	4,1	17,3	4,31	17,0	4,35	16,6	4,40	16,3	4,49	16,0	4,58	15,2	4,80
	7,0	6,0	18,2	4,40	17,9	4,44	17,5	4,49	17,2	4,58	16,8	4,67	16,0	4,90
	9,0	7,9	18,6	4,44	18,2	4,49	17,9	4,53	17,5	4,62	17,2	4,72	16,3	4,95
	11,0	9,8	19,0	4,49	18,6	4,53	18,2	4,58	17,9	4,67	17,5	4,76	16,6	5,00
13,0	11,8	19,3	4,53	19,0	4,58	18,6	4,62	18,2	4,72	17,8	4,81	17,0	5,05	
15,0	13,7	19,7	4,58	19,3	4,62	19,0	4,67	18,6	4,76	18,2	4,86	17,3	5,10	

Сочетание (%) (Коэффициент производительности)	Температура наружного воздуха		Температура в помещении (°C, сух. термометр)											
			16		18		20		21		22		24	
	°C, сух. терм.	°C, влажн. терм.	TC	PI	TC	PI	TC	PI	TC	PI	TC	PI	TC	PI
100%	-15,0	-16,5	11,3	3,67	11,1	3,71	10,9	3,74	10,6	3,82	10,4	3,90	9,9	4,09
	-13,7	-15,0	11,6	3,71	11,4	3,74	11,2	3,78	11,0	3,86	10,7	3,94	10,2	4,13
	-11,8	-13,0	12,0	3,74	11,8	3,78	11,5	3,82	11,3	3,90	11,1	3,98	10,5	4,17
	-9,8	-11,0	12,4	3,78	12,1	3,82	11,9	3,86	11,7	3,94	11,4	4,02	10,8	4,22
	-9,5	-10,0	12,8	3,82	12,5	3,86	12,3	3,90	12,0	3,98	11,8	4,06	11,2	4,26
	-8,5	-9,1	13,1	3,86	12,9	3,90	12,6	3,94	12,4	4,02	12,1	4,10	11,5	4,30
	-7,0	-7,6	13,6	3,90	13,3	3,94	13,0	3,98	12,8	4,06	12,5	4,14	11,9	4,35
	-5,0	-5,6	14,0	3,94	13,7	3,98	13,4	4,02	13,2	4,10	12,9	4,18	12,3	4,39
	-3,0	-3,7	14,4	3,98	14,1	4,02	13,8	4,06	13,6	4,14	13,3	4,22	12,6	4,43
	0,0	-0,7	15,2	4,06	14,9	4,10	14,6	4,14	14,3	4,22	14,0	4,31	13,3	4,52
	3,0	2,2	16,0	4,14	15,6	4,18	15,3	4,23	15,0	4,31	14,7	4,40	14,0	4,62
	5,0	4,1	16,8	4,23	16,5	4,27	16,2	4,31	15,8	4,40	15,5	4,49	14,7	4,71
	7,0	6,0	17,7	4,31	17,3	4,36	17,0	4,40	16,7	4,49	16,3	4,58	15,5	4,81
	9,0	7,9	18,0	4,36	17,7	4,40	17,3	4,44	17,0	4,53	16,7	4,62	15,8	4,85
	11,0	9,8	18,4	4,40	18,0	4,44	17,7	4,49	17,3	4,58	17,0	4,67	16,1	4,90
13,0	11,8	18,8	4,44	18,4	4,49	18,0	4,53	17,7	4,62	17,3	4,72	16,5	4,95	
15,0	13,7	19,1	4,49	18,8	4,53	18,4	4,58	18,0	4,67	17,7	4,76	16,8	5,00	
90%	-15,0	-16,5	10,3	3,30	10,1	3,34	9,9	3,37	9,7	3,44	9,5	3,51	9,0	3,68
	-13,7	-15,0	10,6	3,34	10,4	3,37	10,2	3,40	10,0	3,47	9,8	3,54	9,3	3,72
	-11,8	-13,0	10,9	3,37	10,7	3,40	10,5	3,44	10,3	3,51	10,1	3,58	9,6	3,76
	-9,8	-11,0	11,3	3,40	11,0	3,44	10,8	3,47	10,6	3,54	10,4	3,61	9,9	3,79
	-9,5	-10,0	11,6	3,44	11,4	3,47	11,2	3,51	10,9	3,58	10,7	3,65	10,2	3,83
	-8,5	-9,1	12,0	3,47	11,7	3,51	11,5	3,54	11,3	3,61	11,0	3,69	10,5	3,87
	-7,0	-7,6	12,3	3,51	12,1	3,54	11,9	3,58	11,6	3,65	11,4	3,72	10,8	3,91
	-5,0	-5,6	12,7	3,54	12,5	3,58	12,2	3,62	12,0	3,69	11,7	3,76	11,2	3,95
	-3,0	-3,7	13,1	3,58	12,9	3,62	12,6	3,65	12,3	3,73	12,1	3,80	11,5	3,99
	0,0	-0,7	13,8	3,65	13,5	3,69	13,3	3,73	13,0	3,80	12,7	3,88	12,1	4,07
	3,0	2,2	14,5	3,73	14,2	3,77	14,0	3,80	13,7	3,88	13,4	3,96	12,7	4,15
	5,0	4,1	15,3	3,80	15,0	3,84	14,7	3,88	14,4	3,96	14,1	4,04	13,4	4,24
	7,0	6,0	16,1	3,88	15,8	3,92	15,5	3,96	15,2	4,04	14,9	4,12	14,1	4,33
	9,0	7,9	16,4	3,92	16,1	3,96	15,8	4,00	15,5	4,08	15,2	4,16	14,4	4,37
	11,0	9,8	16,7	3,96	16,4	4,00	16,1	4,04	15,8	4,12	15,5	4,20	14,7	4,41
13,0	11,8	17,1	4,00	16,7	4,04	16,4	4,08	16,1	4,16	15,8	4,24	15,0	4,46	
15,0	13,7	17,4	4,04	17,1	4,08	16,7	4,12	16,4	4,20	16,1	4,29	15,3	4,50	
80%	-15,0	-16,5	9,3	2,97	9,1	3,00	8,9	3,03	8,7	3,09	8,5	3,16	8,1	3,31
	-13,7	-15,0	9,5	3,00	9,4	3,03	9,2	3,06	9,0	3,13	8,8	3,19	8,4	3,35
	-11,8	-13,0	9,8	3,03	9,6	3,06	9,5	3,09	9,3	3,16	9,1	3,22	8,6	3,38
	-9,8	-11,0	10,1	3,06	9,9	3,09	9,8	3,13	9,6	3,19	9,4	3,25	8,9	3,42
	-9,5	-10,0	10,5	3,09	10,3	3,13	10,1	3,16	9,9	3,22	9,7	3,29	9,2	3,45
	-8,5	-9,1	10,8	3,13	10,6	3,16	10,4	3,19	10,2	3,25	10,0	3,32	9,5	3,48
	-7,0	-7,6	11,1	3,16	10,9	3,19	10,7	3,22	10,5	3,29	10,3	3,35	9,7	3,52
	-5,0	-5,6	11,5	3,19	11,2	3,22	11,0	3,25	10,8	3,32	10,6	3,39	10,0	3,56
	-3,0	-3,7	11,8	3,22	11,6	3,25	11,4	3,29	11,1	3,35	10,9	3,42	10,4	3,59
	0,0	-0,7	12,4	3,29	12,2	3,32	12,0	3,35	11,7	3,42	11,5	3,49	10,9	3,66
	3,0	2,2	13,1	3,35	12,8	3,39	12,6	3,42	12,3	3,49	12,1	3,56	11,5	3,74
	5,0	4,1	13,8	3,42	13,5	3,46	13,2	3,49	13,0	3,56	12,7	3,63	12,1	3,82
	7,0	6,0	14,5	3,49	14,2	3,53	13,9	3,56	13,7	3,64	13,4	3,71	12,7	3,89
	9,0	7,9	14,8	3,53	14,5	3,56	14,2	3,60	13,9	3,67	13,7	3,75	13,0	3,93
	11,0	9,8	15,1	3,56	14,8	3,60	14,5	3,64	14,2	3,71	13,9	3,78	13,2	3,97
13,0	11,8	15,4	3,60	15,1	3,64	14,8	3,67	14,5	3,75	14,2	3,82	13,5	4,01	
15,0	13,7	15,7	3,63	15,4	3,67	15,1	3,71	14,8	3,78	14,5	3,86	13,8	4,05	

Сочетание (%) (Коэффициент производительности)	Температура наружного воздуха		Температура в помещении (°C, сух. термометр)											
			16		18		20		21		22		24	
	°C, сух. терм.	°C, влажн. терм.	TC	PI	TC	PI	TC	PI	TC	PI	TC	PI	TC	PI
70%	-15,0	-16,5	8,2	2,64	8,1	2,67	7,9	2,70	7,8	2,75	7,6	2,81	7,2	2,95
	-13,7	-15,0	8,5	2,67	8,3	2,70	8,2	2,72	8,0	2,78	7,8	2,83	7,5	2,98
	-11,8	-13,0	8,8	2,70	8,6	2,72	8,4	2,75	8,3	2,81	8,1	2,86	7,7	3,01
	-9,8	-11,0	9,0	2,72	8,9	2,75	8,7	2,78	8,5	2,83	8,3	2,89	7,9	3,04
	-9,5	-10,0	9,3	2,75	9,1	2,78	8,9	2,81	8,8	2,86	8,6	2,92	8,2	3,07
	-8,5	-9,1	9,6	2,78	9,4	2,81	9,2	2,84	9,0	2,89	8,9	2,95	8,4	3,10
	-7,0	-7,6	9,9	2,81	9,7	2,84	9,5	2,86	9,3	2,92	9,1	2,98	8,7	3,13
	-5,0	-5,6	10,2	2,84	10,0	2,86	9,8	2,89	9,6	2,95	9,4	3,01	8,9	3,16
	-3,0	-3,7	10,5	2,86	10,3	2,89	10,1	2,92	9,9	2,98	9,7	3,04	9,2	3,19
	0,0	-0,7	11,1	2,92	10,9	2,95	10,6	2,98	10,4	3,04	10,2	3,10	9,7	3,26
	3,0	2,2	11,7	2,98	11,4	3,01	11,2	3,04	11,0	3,10	10,8	3,17	10,2	3,32
	5,0	4,1	12,3	3,04	12,0	3,07	11,8	3,10	11,6	3,17	11,3	3,23	10,8	3,39
	7,0	6,0	12,9	3,10	12,7	3,14	12,4	3,17	12,2	3,23	11,9	3,30	11,3	3,46
	9,0	7,9	13,2	3,14	12,9	3,17	12,7	3,20	12,4	3,26	12,2	3,33	11,5	3,50
11,0	9,8	13,4	3,17	13,2	3,20	12,9	3,23	12,7	3,30	12,4	3,36	11,8	3,53	
13,0	11,8	13,7	3,20	13,4	3,23	13,2	3,26	12,9	3,33	12,6	3,40	12,0	3,57	
15,0	13,7	14,0	3,23	13,7	3,26	13,4	3,30	13,2	3,36	12,9	3,43	12,3	3,60	
60%	-15,0	-16,5	7,2	2,31	7,1	2,34	6,9	2,36	6,8	2,41	6,7	2,45	6,3	2,58
	-13,7	-15,0	7,4	2,34	7,3	2,36	7,2	2,38	7,0	2,43	6,9	2,48	6,5	2,60
	-11,8	-13,0	7,7	2,36	7,5	2,38	7,4	2,41	7,2	2,46	7,1	2,50	6,7	2,63
	-9,8	-11,0	7,9	2,38	7,8	2,41	7,6	2,43	7,5	2,48	7,3	2,53	6,9	2,66
	-9,5	-10,0	8,2	2,41	8,0	2,43	7,8	2,46	7,7	2,51	7,5	2,56	7,2	2,68
	-8,5	-9,1	8,4	2,43	8,2	2,46	8,1	2,48	7,9	2,53	7,8	2,58	7,4	2,71
	-7,0	-7,6	8,7	2,46	8,5	2,48	8,3	2,51	8,2	2,56	8,0	2,61	7,6	2,74
	-5,0	-5,6	8,9	2,48	8,8	2,51	8,6	2,53	8,4	2,58	8,3	2,63	7,8	2,77
	-3,0	-3,7	9,2	2,51	9,0	2,53	8,9	2,56	8,7	2,61	8,5	2,66	8,1	2,79
	0,0	-0,7	9,7	2,56	9,5	2,58	9,3	2,61	9,1	2,66	9,0	2,71	8,5	2,85
	3,0	2,2	10,2	2,61	10,0	2,64	9,8	2,66	9,6	2,72	9,4	2,77	9,0	2,91
	5,0	4,1	10,8	2,66	10,5	2,69	10,3	2,72	10,1	2,77	9,9	2,83	9,4	2,97
	7,0	6,0	11,3	2,72	11,1	2,74	10,9	2,77	10,7	2,83	10,4	2,88	9,9	3,03
	9,0	7,9	11,5	2,74	11,3	2,77	11,1	2,80	10,9	2,86	10,7	2,91	10,1	3,06
11,0	9,8	11,8	2,77	11,5	2,80	11,3	2,83	11,1	2,88	10,9	2,94	10,3	3,09	
13,0	11,8	12,0	2,80	11,8	2,83	11,5	2,86	11,3	2,91	11,1	2,97	10,5	3,12	
15,0	13,7	12,3	2,83	12,0	2,86	11,8	2,88	11,5	2,94	11,3	3,00	10,7	3,15	
50%	-15,0	-16,5	6,2	1,98	6,1	2,00	6,0	2,02	5,8	2,06	5,7	2,10	5,4	2,21
	-13,7	-15,0	6,4	2,00	6,3	2,02	6,2	2,04	6,0	2,08	5,9	2,13	5,6	2,23
	-11,8	-13,0	6,6	2,02	6,5	2,04	6,3	2,06	6,2	2,10	6,1	2,15	5,8	2,25
	-9,8	-11,0	6,8	2,04	6,7	2,06	6,5	2,08	6,4	2,13	6,3	2,17	6,0	2,28
	-9,5	-10,0	7,0	2,06	6,9	2,08	6,7	2,11	6,6	2,15	6,5	2,19	6,2	2,30
	-8,5	-9,1	7,2	2,08	7,1	2,11	7,0	2,13	6,8	2,17	6,7	2,21	6,3	2,32
	-7,0	-7,6	7,5	2,11	7,3	2,13	7,2	2,15	7,0	2,19	6,9	2,23	6,5	2,35
	-5,0	-5,6	7,7	2,13	7,5	2,15	7,4	2,17	7,2	2,21	7,1	2,26	6,7	2,37
	-3,0	-3,7	7,9	2,15	7,8	2,17	7,6	2,19	7,5	2,24	7,3	2,28	6,9	2,39
	0,0	-0,7	8,3	2,19	8,2	2,21	8,0	2,24	7,9	2,28	7,7	2,33	7,3	2,44
	3,0	2,2	8,8	2,24	8,6	2,26	8,4	2,28	8,3	2,33	8,1	2,37	7,7	2,49
	5,0	4,1	9,2	2,28	9,1	2,31	8,9	2,33	8,7	2,38	8,5	2,42	8,1	2,54
	7,0	6,0	9,7	2,33	9,5	2,35	9,4	2,38	9,2	2,42	9,0	2,47	8,5	2,60
	9,0	7,9	9,9	2,35	9,7	2,38	9,5	2,40	9,3	2,45	9,2	2,50	8,7	2,62
11,0	9,8	10,1	2,38	9,9	2,40	9,7	2,42	9,5	2,47	9,3	2,52	8,9	2,65	
13,0	11,8	10,3	2,40	10,1	2,42	9,9	2,45	9,7	2,50	9,5	2,55	9,1	2,67	
15,0	13,7	10,5	2,42	10,3	2,45	10,1	2,47	9,9	2,52	9,7	2,57	9,2	2,70	

Примечание:

1. Значения получены при измерении в наших стандартных условиях.
2. Избегайте работы блока в режиме обогрева при температуре наружного воздуха менее -15 °C.
3. Приведенная таблица содержит средние значения параметров условий эксплуатации.

8. Электрические характеристики

Мощность (кВт)	Источник питания	Линия питания (мм ²)	Автоматический выкл./ Предохранитель (А)	Соединительный провод между наружным и внутренним блоками (мм)
10	220 - 240 В, 50/60 Гц	3 × 4,0	40/30	трехжильный экранированный кабель 3 × 1,0
12,5/14/16	220 - 240 В, 50/60 Гц	3 × 6,0	63/45	

9. Уровень шума

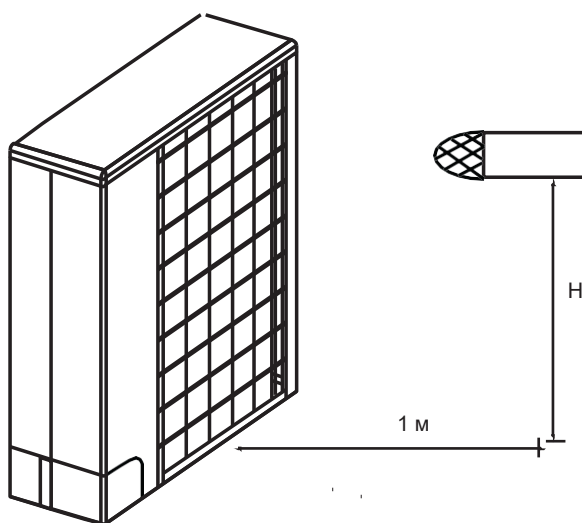

Модель	Уровень шума в дБ (A)	Высота (м)
KVM100HZAN1	56	1
KVM120HZAN1	56	1
KVM140HZAN1	57	1
KVM160HZAN1	57	1

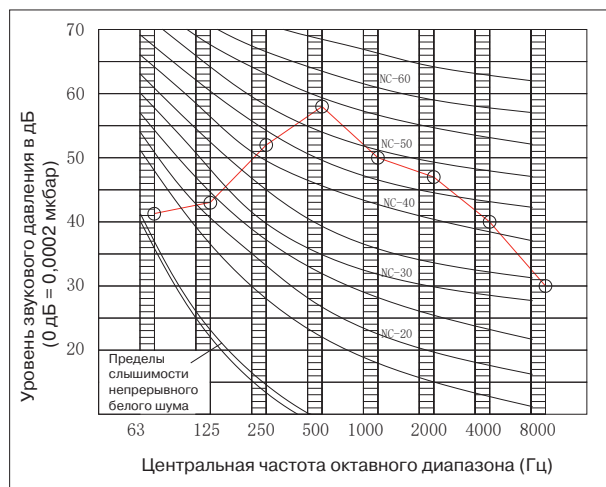
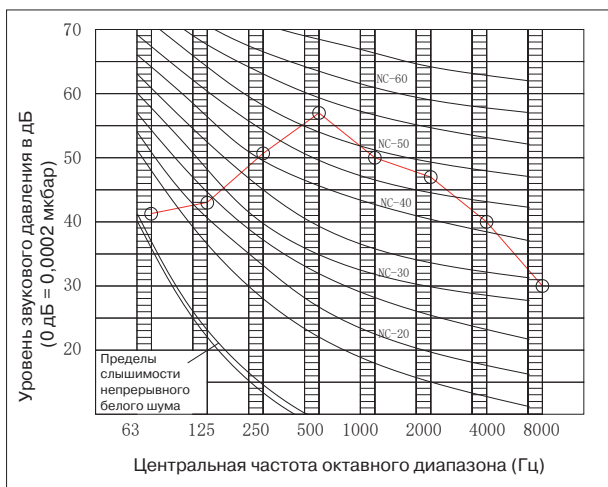

10. Эксплуатационные ограничения

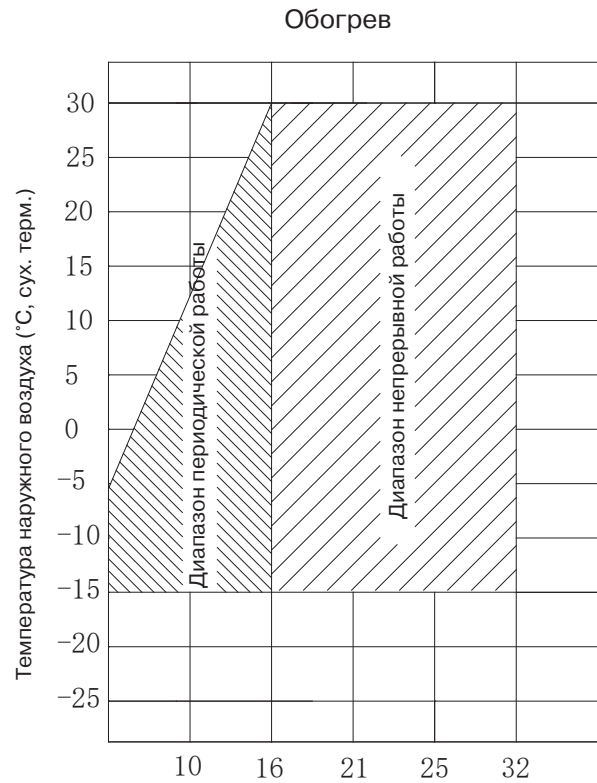
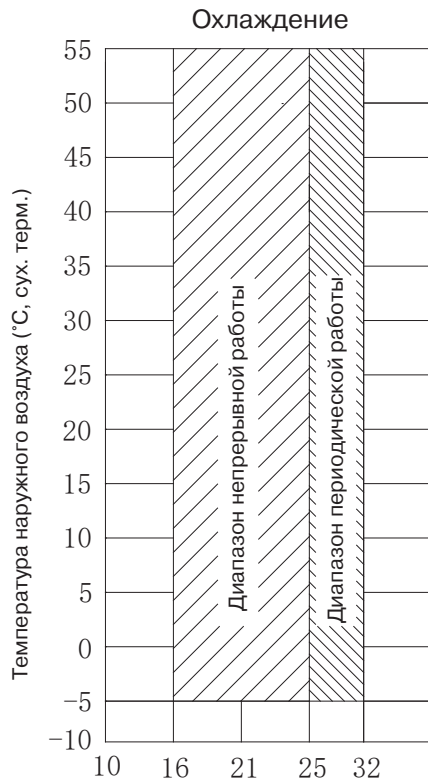

Режим работы	Температура наружного воздуха	Температура воздуха в помещении
Охлаждение	от -5 °C до +55 °C	от +16 °C до +32 °C
Обогрев	от -15 °C до +30 °C	от +16 °C до +32 °C

Часть 3 Поиск и устранение неисправностей

1 Сведения о разъемах блока управления	57
2. Настройка микропереключателей	59
3 Таблица кодов ошибок	61
4 Поиск и устранение неисправностей	62

1. Сведения о разъемах блока управления

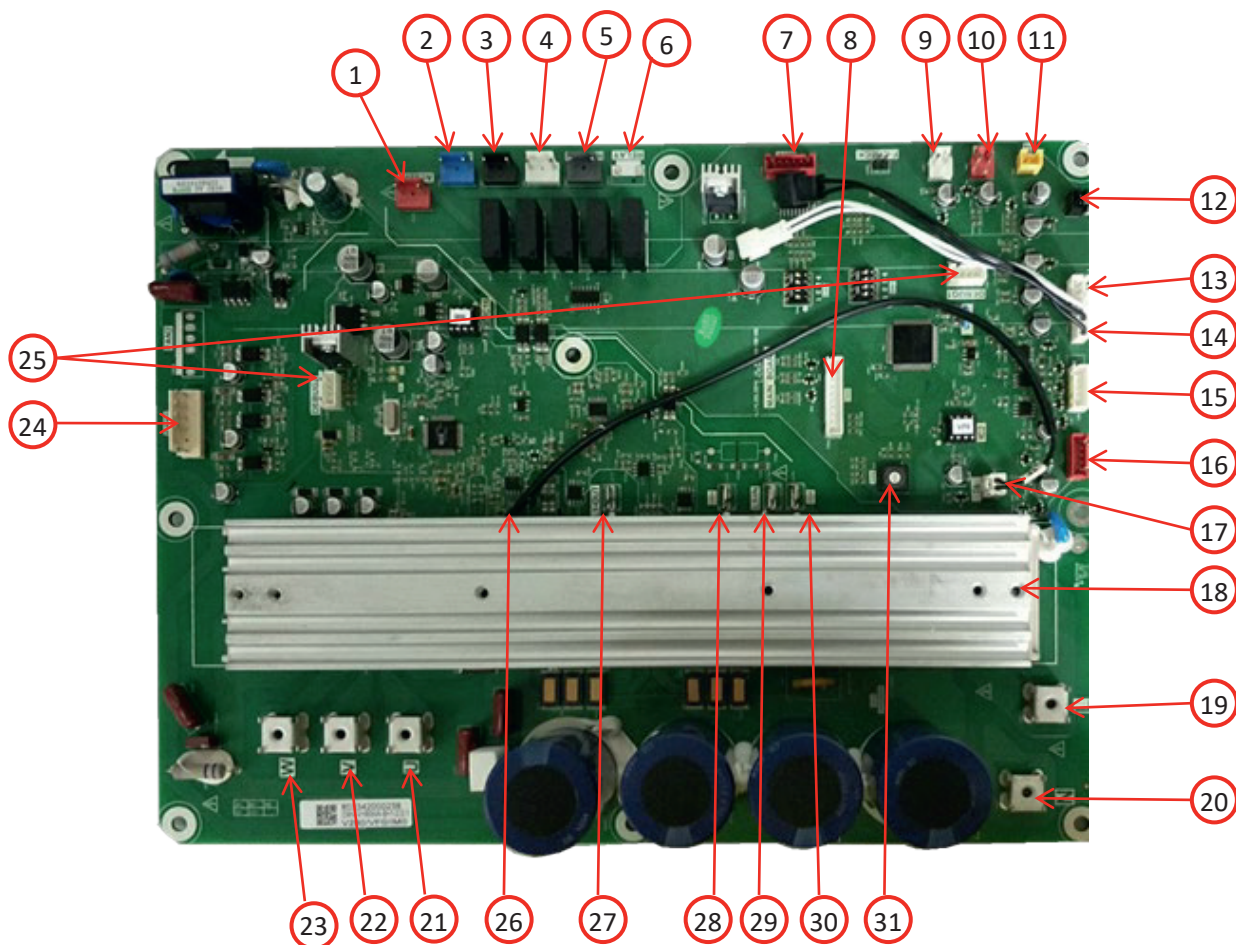

Сведения о разъемах блока управления:

№	Содержание	Примечание
1	220 В пер. тока	Выход 220 В пер. тока
2	4-ХОД.	Разъем подключения 4-ходового клапана
3	SV2	Разъем клапана охлаждения впрыском
4	SV3	Разъем перепускного клапана нагрева при низкой температуре
5	НАГРЕВ	Разъем электрического нагревателя
6	RLY	Реле
7	EXV	Интерфейс электронного расширительного клапана
8	CN26	Клемма для сигнального провода проверки
9	НД	Сигнал реле низкого давления
10	ВД	Сигнал реле высокого давления
11	T7	Температура трубы нагрева хладагента
12	T3B	Температура на в средней точке конденсатора
13	T5	Температура на выходе компрессора
14	T3, T4	Температура на выходе конденсатора / окружающего воздуха
15	COMM	Клемма для сигнального провода связи
16	CN24	Интерфейс управления платой фильтра
17	T6	Температура радиатора
18	Охлаждающий радиатор	Имеется у блоков 12,5–16 кВт
19	L	–
20	N	–
21	U	Инверторный компрессор
22	V	Инверторный компрессор
23	Вт	Инверторный компрессор
24	ВЕНТ1	Разъем вентилятора
25	DEBUG 1/2	–

№	Содержание	Примечание
26	TEM-M	Датчик температуры радиатора
27	L1-OUT	Выход индуктивности 1 PFC
28	L2-OUT	Выход индуктивности 2 PFC
29	L1-IN	Вход индуктивности 1 PFC
30	L2-IN	Вход индуктивности 2 PFC
31	SW4	Мощность наружного блока

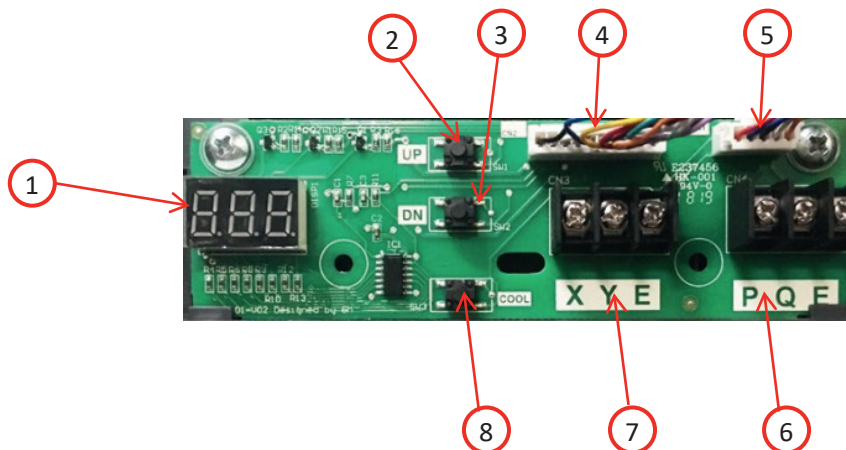





Сведения о разъемах блока управления:





№	Содержание	Примечание
1	Цифровой дисплей наружного блока	Отображает рабочие параметры или код ошибки
2	UP	Кнопка «Вверх» в режиме проверки
3	DN	Кнопка «Вниз» в режиме проверки
4	CN2	Клемма для сигнального провода проверки
5	CN1	Клемма для сигнального провода связи
6	P, Q, E	Интерфейс связи внутреннего блока
7	X, Y, E	Интерфейс центрального пульта управления
8	ОХЛАЖДЕНИЕ	Принудительное охлаждение (ввод в эксплуатацию)

2. Настройка микропереключателей

2.1 Положение тумблеров переключателя SW5 при выборе режима с пониженным шумом

Положение тумблеров	Малозумный режим
ON 	Стандартный режим (заводская настройка)
ON 	Бесшумный
ON 	Ночной малозумный режим
ON 	Режим высокого статического давления

2.2 Положение тумблеров переключателя SW5 при выборе ночного времени

Положение тумблеров	Ночное время
ON 	6/10
ON 	6/12
ON 	8/10
ON 	8/12

2.3. Положение тумблеров микропереключателя SW5 при выборе приоритетного режима

Положение тумблеров	Приоритетный режим
ON 	Автоматический выбор приоритетного режима (заводская настройка)
ON 	Нагрев
ON 	Охлаждение
ON 	Только нагрев
ON 	Только охлаждение
ON 	VIP + Автом. выбор
ON 	Первый включенный

2.4. Задание производительности наружного блока многопозиционным переключателем SW4

	Число, на которое указывает стрелка переключателя, обозначает производительность наружного блока	
	Положение тумблеров	Мощность
	1	8 кВт
	2	10 кВт
	3	/
	4	12,5 кВт
	5	14 кВт
6	16 кВт	

2.5. Команды проверки наружного блока серии DX PRO C mini

№	Отображаемые данные	Примечания
0	0 Текущая частота / число внутренних блоков	Отображается число включенных в дежурном режиме блоков
1	1- Производительность наружного блока	80, 100, 112, 120, 140, 160, 180
2	2- Режим работы	0: выкл./вентиляция; 2: охлаждение; 3: нагрев; 4: принудительное охлаждение
3	3- Требуемая суммарная производительность внутренних блоков	
4	4- Фактическая требуемая производительность, определенная наружным блоком	
5	5- Фактическая текущая производительность наружного блока	
6	6- Состояние вентилятора (скорость вращения)	0-8
7	7- Средняя температура T2/T2B	Средняя темп. T2B в режиме охлаждения, средняя темп. T2 в режиме нагрева
8	8- Температура трубы T3	
9	9- Температура конденсатора T3B	
10	10- Температура наружного воздуха T4	
11	11- Температура выходящего воздуха T5	
12	12- Температура охлаждаемой хладагентом панели T6	
13	13- Температура на входе патрубка охлаждающего хладагента T7	
14	14- Степень открытия электронного расширительного клапана	Фактическое значение = отображаемое значение × 8
15	15- Первичный ток	
16	16- Вторичный ток	
17	17- Первичное напряжение	
18	18- Вторичное напряжение (шина пост. тока)	Фактическое значение = отображаемое значение × 4
19	19- Число внутренних блоков	
20	20- Число работающих внутренних блоков	
21	21- Приоритетный режим	0: автоматический выбор; 1: обогрев; 2: охлаждение; 3: только обогрев; 4: только охлаждение; 5: VIP + автоматический выбор; 6: первый включенный
26	26- Ограничение частоты	0: без ограничения частоты; 1: по температуре T3B; 2: по температуре T4; 4: по температуре T5; 8: по напряжению; 16: по току; 32: по температуре T6; 32: по температуре T6; 64: по уровню шума (при наличии нескольких ограничений частоты отображаются все)
27	27- Данные о последней неисправности или коде сработавшей защиты	При отсутствии данных ---
28	28- Версия программы	
29	29- Версия ЭСППЗУ	

Содержание дисплея:

Нормальное состояние: отображается число находящихся в режиме ожидания внутренних блоков или рабочая частота компрессора после ввода соответствующей производительности.

Режимы работы: выкл. или вентиляция: 0; охлаждение: 1; обогрев: 3; принудительное охлаждение: 4.

Число внутренних блоков – это число блоков, которые могут обмениваться данными с наружными блоками.

3. Таблица кодов ошибок

Код неисправности	Описание неисправности	Примечание
E1	Ошибка последовательности фаз наружного блока	
E2	Ошибка связи между внутренним и наружным блоками	20-минутная пауза сначала или 2-минутная позже
E4	Неисправность датчика температуры наружного воздуха (T4)	
E6	Неисправность датчика температуры в трубе конденсатора (на выходе) (T3)	
E8	Неисправность датчика температуры нагнетания (T5)	
E9	Защита от слишком высокого/низкого напряжения пер. тока	
E10	Отказ ЭСППЗУ	
EA	Неисправность датчика температуры конденсатора (в середине) (T3B)	
Eb	Неисправность датчика температуры охлаждаемой хладагентом панели (T6) или сработала защита по температуре	
EC	Неисправность датчика температуры на входе патрубка охлаждающего хладагента (T7)	
E.E	Не та модель (в ЭСППЗУ нет данных по этой модели)	
HO	Ошибка связи главной платы управления с микросхемой преобразователя инвертора	
H4	Отображается P6 (сработала защита модуля IPM) 3 раза в течение 30 минут	
H5	Отображается P2 (сработала защита по низкому давлению) 3 раза в течение 30 минут	20-минутная пауза сначала или 2-минутная позже
H6	Отображается P4 (сработала защита по слишком высокой температуре нагнетания T5) 3 раза в течение 100 минут	Защита сбрасывается только при повторном включении
H7	Уменьшение числа внутренних блоков	Внутренние блоки «пропадают» более чем на 3 минуты. Неисправность не сбрасывается, пока не будет восстановлено нужное число блоков.
H9	Отображается P9 (срабатывание защиты из-за отказа вентилятора пер. тока) 2 раза в течение 10 минут	Защита сбрасывается только при повторном включении
H10	Отображается P3 (сработала защита инвертора от перегрузки по току) 3 раза в течение 60 минут	Защита сбрасывается только при повторном включении
H11	Защита P13 сработала 2 раза в течение 10 минут	Защита сбрасывается только при повторном включении
P1	Защита по высокому давлению	
P2	Сработала защита по низкому давлению	Отображается H5 после срабатывания защиты P2 3 раза в течение 30 минут
P3	Сработала защита инвертора от перегрузки по току	
P4	Защита по слишком высокой температуре нагнетания	Отображается H6 3 раза в течение 100 минут
P5	Сработала защита от перегрева трубы конденсатора (T3 или T3B)	
P6	Сработала защита блока IPM	Отображается H4 после срабатывания защиты P6 3 раза в течение 30 минут
P9	Неисправность вентилятора пост. тока	Отображается H9 после срабатывания защиты P9 2 раза в течение 10 минут
P10	Защита от сильного ветра	
P11	Сработала защита по слишком высокой температуре T2 в режиме нагрева	
P12	Защита от перегрева (по T3)	
P13	Сработала защита по неверному определению тока	Действует для моделей 12,5, 14, 16 и 18 кВт; в моделях 8 и 10 кВт эта неисправность не отображается
L0	Ошибка модуля компрессора пост. тока	
L1	Сработала защита от пониженного напряжения шины пост. тока	
L2	Сработала защита от повышенного напряжения шины пост. тока	
L4	Ошибка модульного блока управления/синхронизации/шлейфа	
L5	Защита от нулевой скорости	
L7	Сработала защита от пропадания фазы компрессора	
L8	Сработала защита от слишком быстрого изменения скорости (не менее 15 Гц за заданный период)	
L9	Сработала защита от избыточной разницы между заданной и фактической скоростью (разница не менее 15 Гц)	
Pb	Слишком высокая температура охлаждаемой хладагентом панели (T6)	

4. Поиск и устранение неисправностей

4.1 Меры предосторожности

Предупреждение

Все работы на электрооборудовании должны выполняться компетентными, подготовленными должным образом, дипломированными и допущенными к работе специалистами, в соответствии с существующим законодательством (национальными, региональными и другими законами, стандартами, правилами, требованиями и другими нормативными актами, применимыми в данной ситуации).

Снимите питание с наружных блоков перед подключением, отключением любых соединений или проводов, в противном случае произойдет поражение электрическим током (что приведет к травматизму или гибели) или выходу из строя оборудования.

4.2 E1: Ошибка последовательности фаз наружного блока

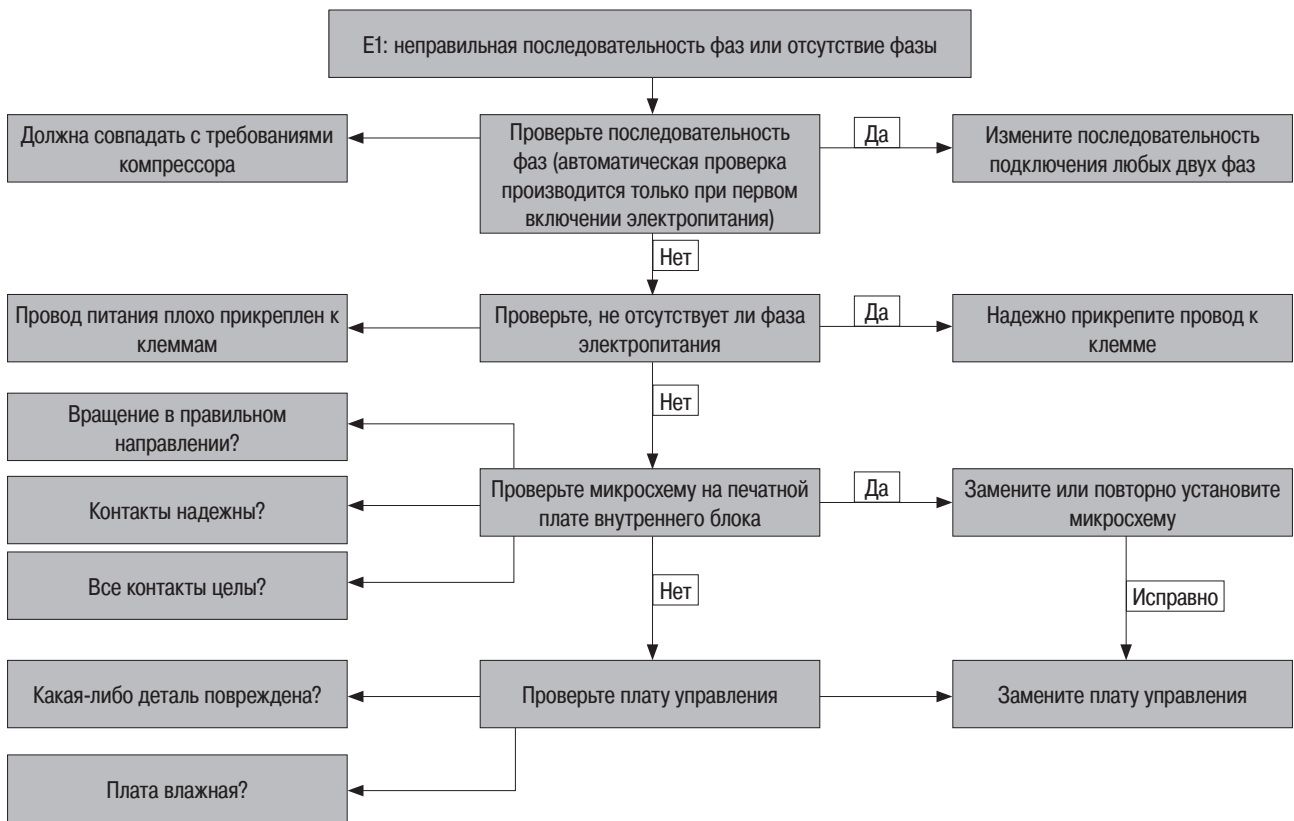

4.3 E2: Ошибка связи между внутренним и наружным блоками

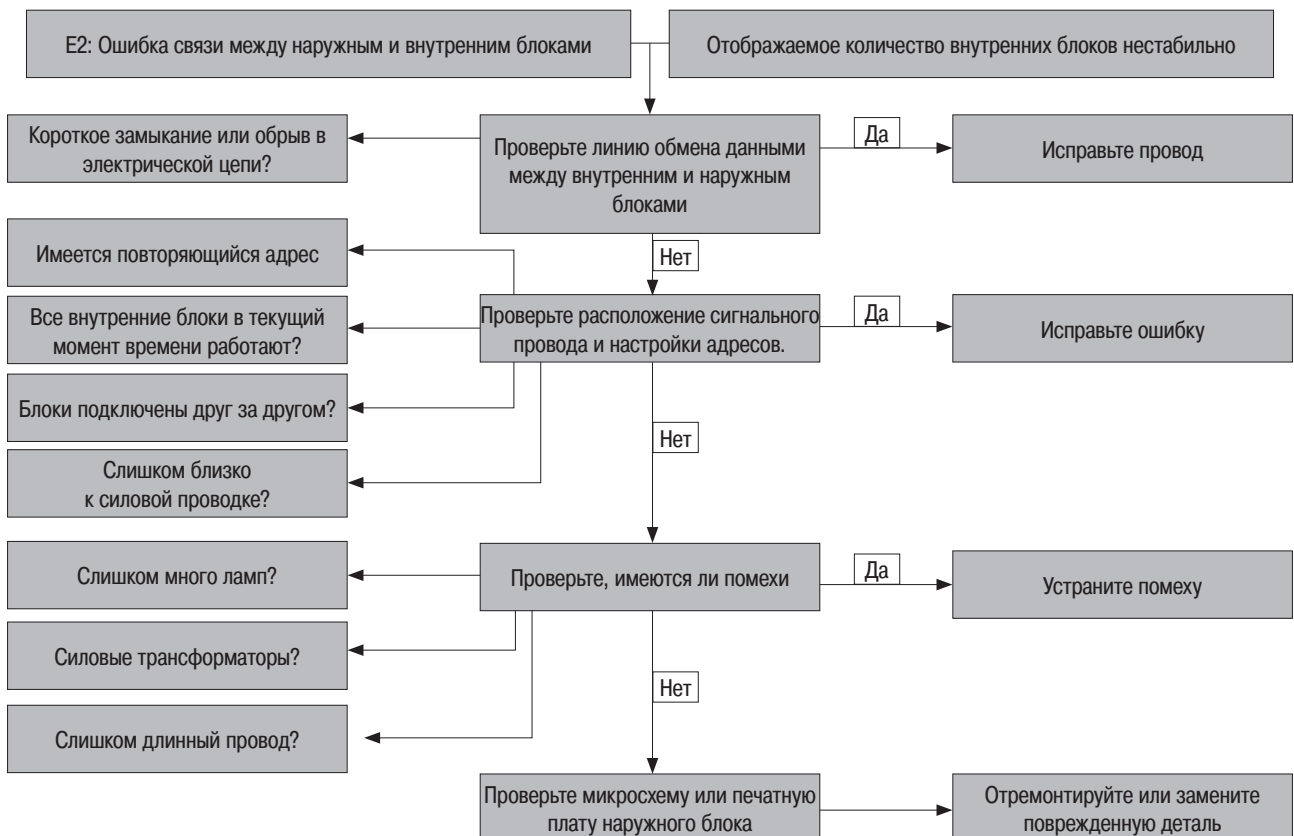

4.4 E4: Неисправность датчика температуры наружного воздуха (T4)

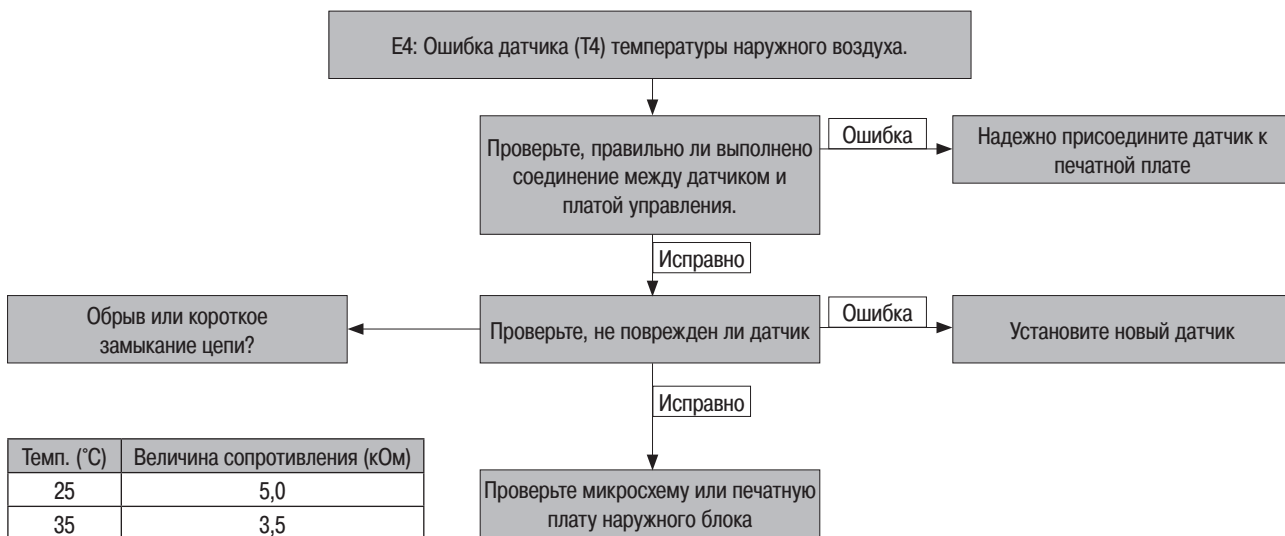

4.5 E6: Неисправность датчика температуры в трубе конденсатора (на выходе) (T3)

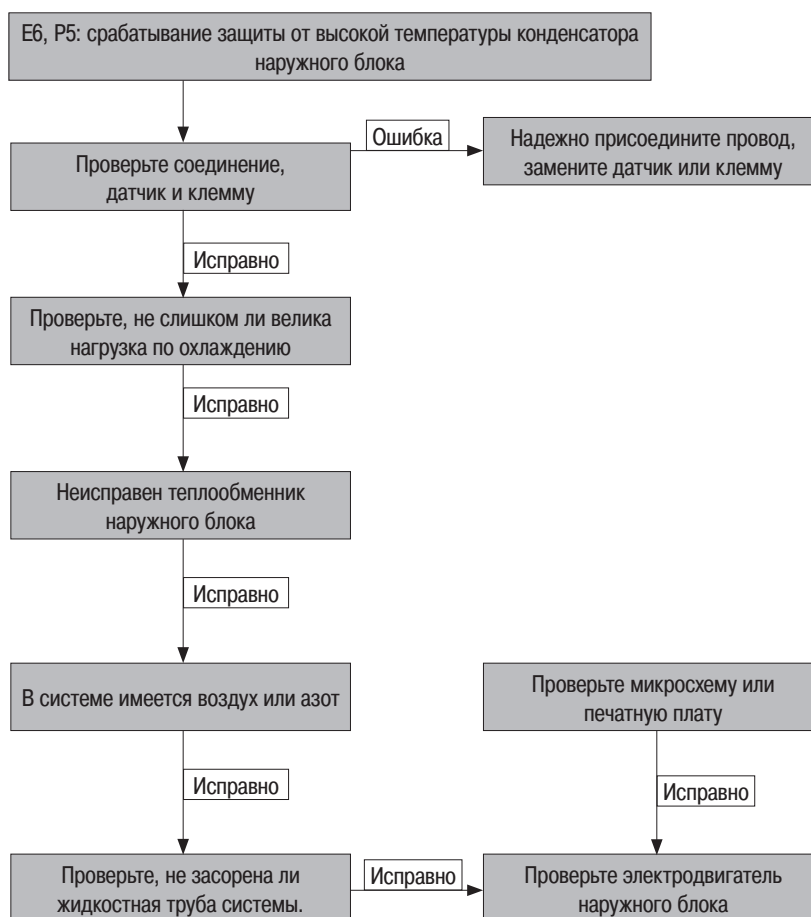

4.6 E8: Неисправность датчика температуры нагнетания (T5)

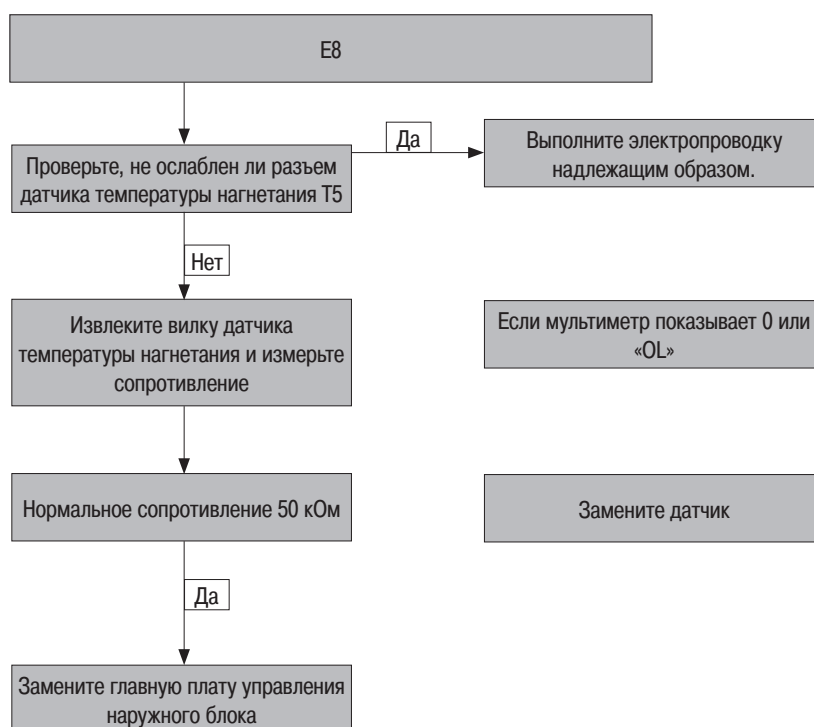

4.7 E9: Защита от слишком высокого/низкого напряжения пер. тока

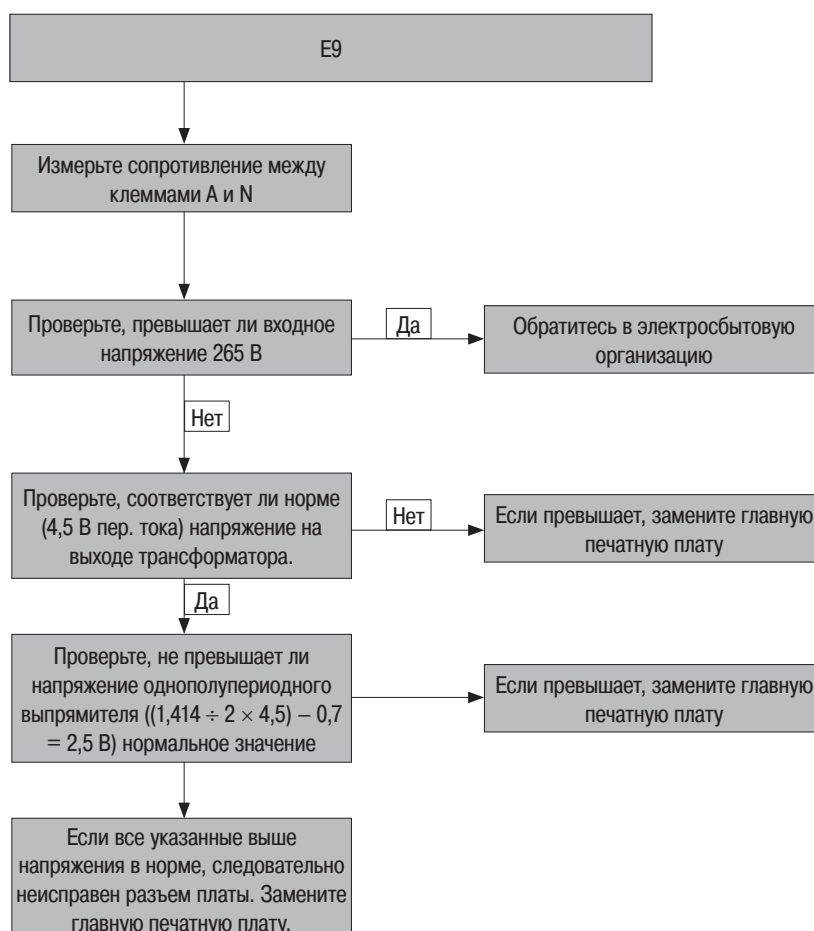

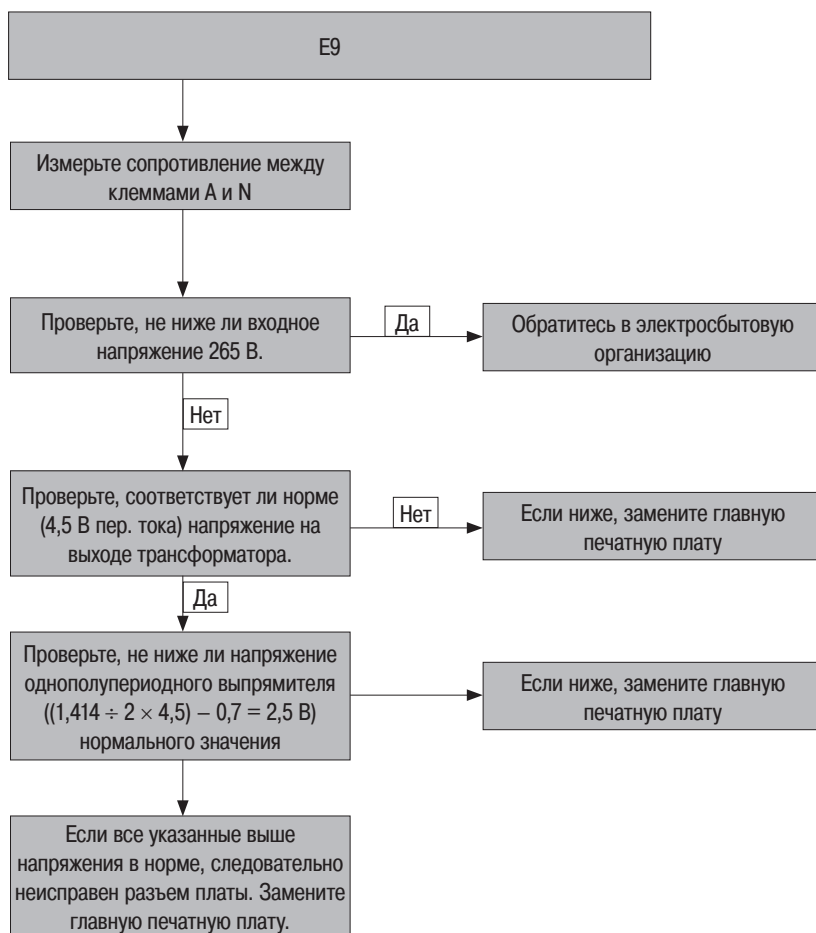

4.8 E10: Отказ ЭСППЗУ

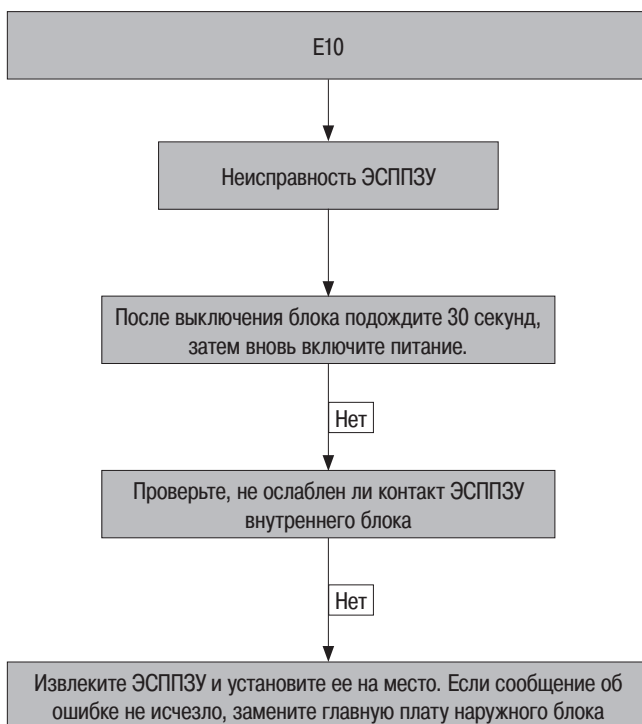

4.9 EA: Неисправность датчика температуры конденсатора (в середине) (ТЗВ)

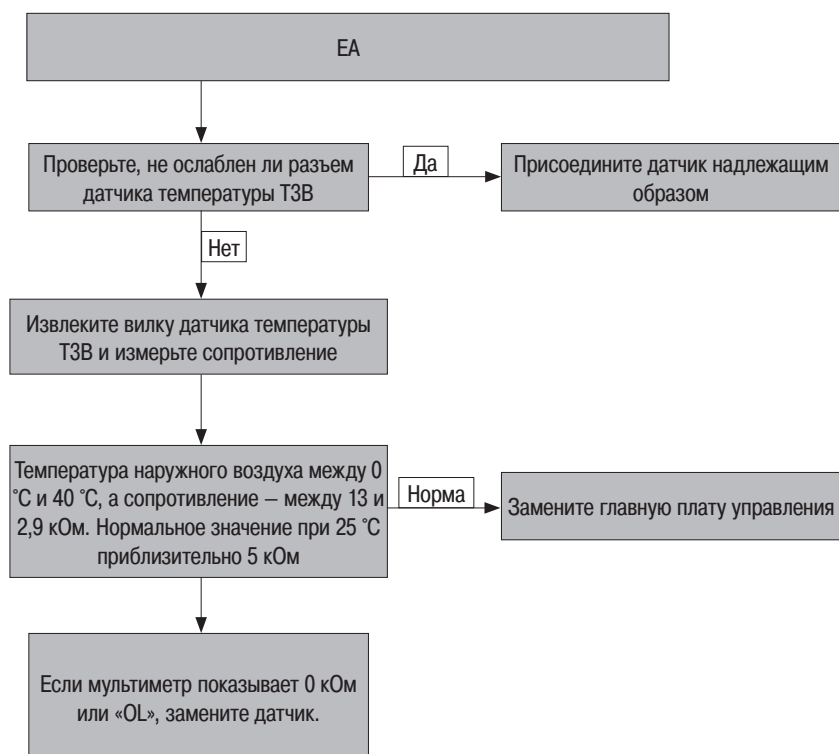

4.10 Eb: Неисправность датчика температуры охлаждаемой хладагентом панели (Т6) или сработала защита по температуре

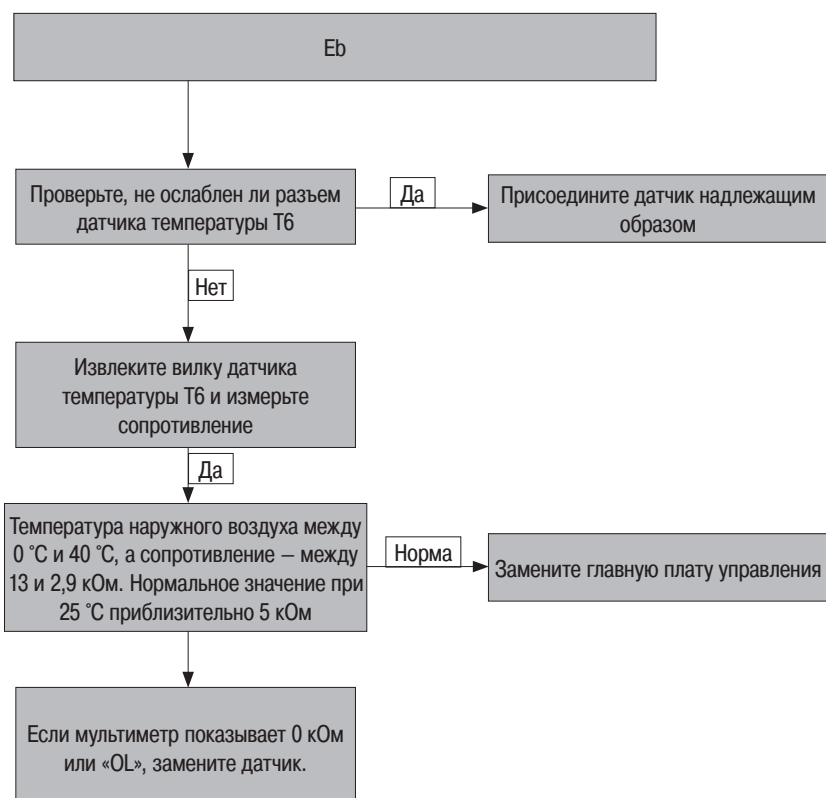

4.11 EС: Неисправность датчика температуры на входе патрубка охлаждающего хладагента (T7)

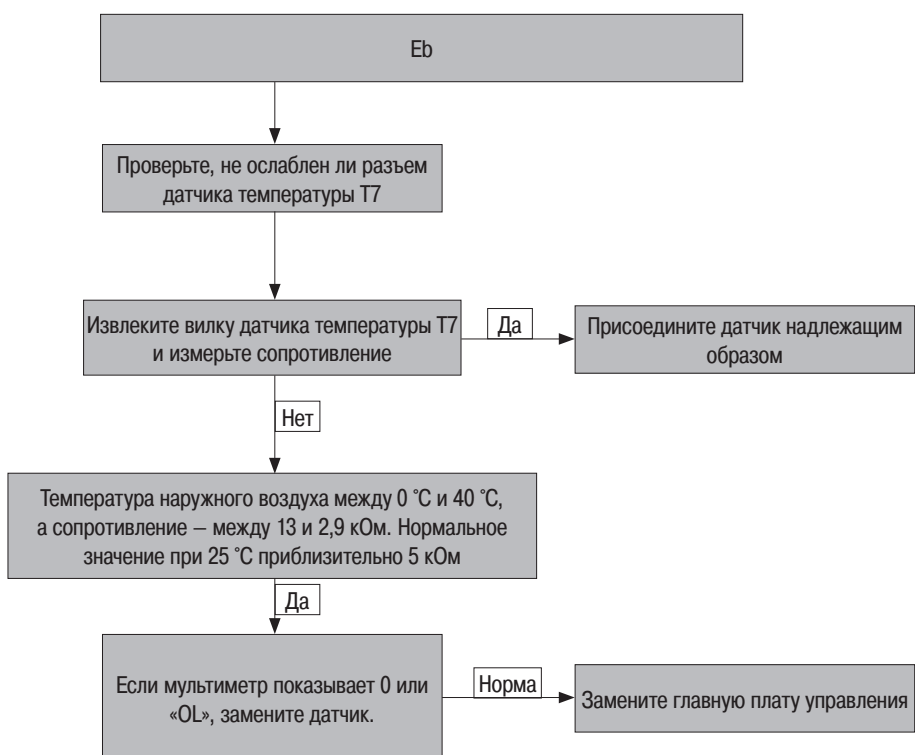

4.12 E.E: Не та модель (в ЭСППЗУ нет данных по этой модели)

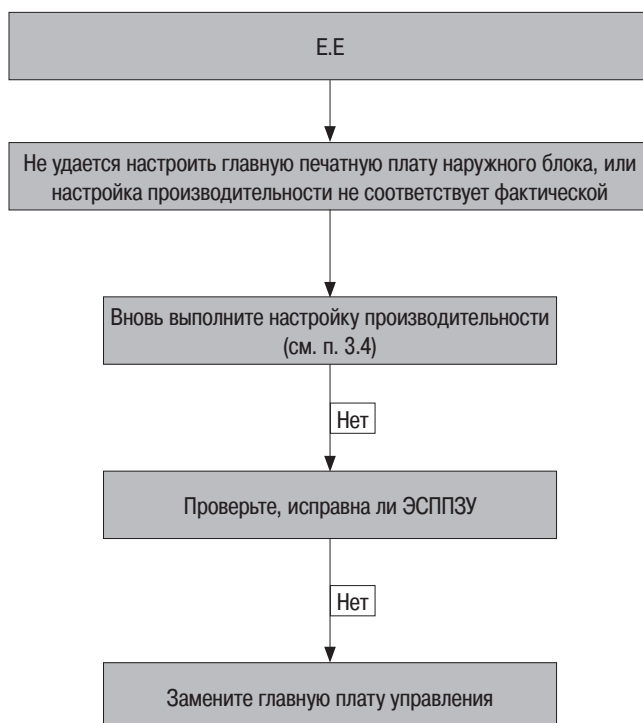

4.13 H0: Ошибка связи главной платы управления с микросхемой преобразователя инвертора

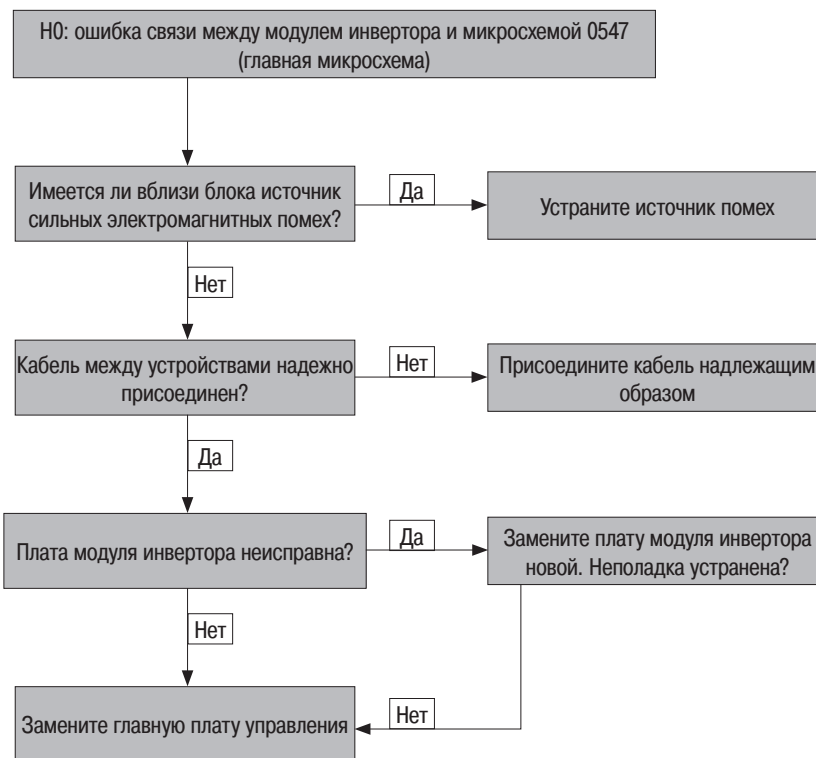

4.14 H4: Отображается P6 (сработала защита модуля IPM) 3 раза в течение 30 минут

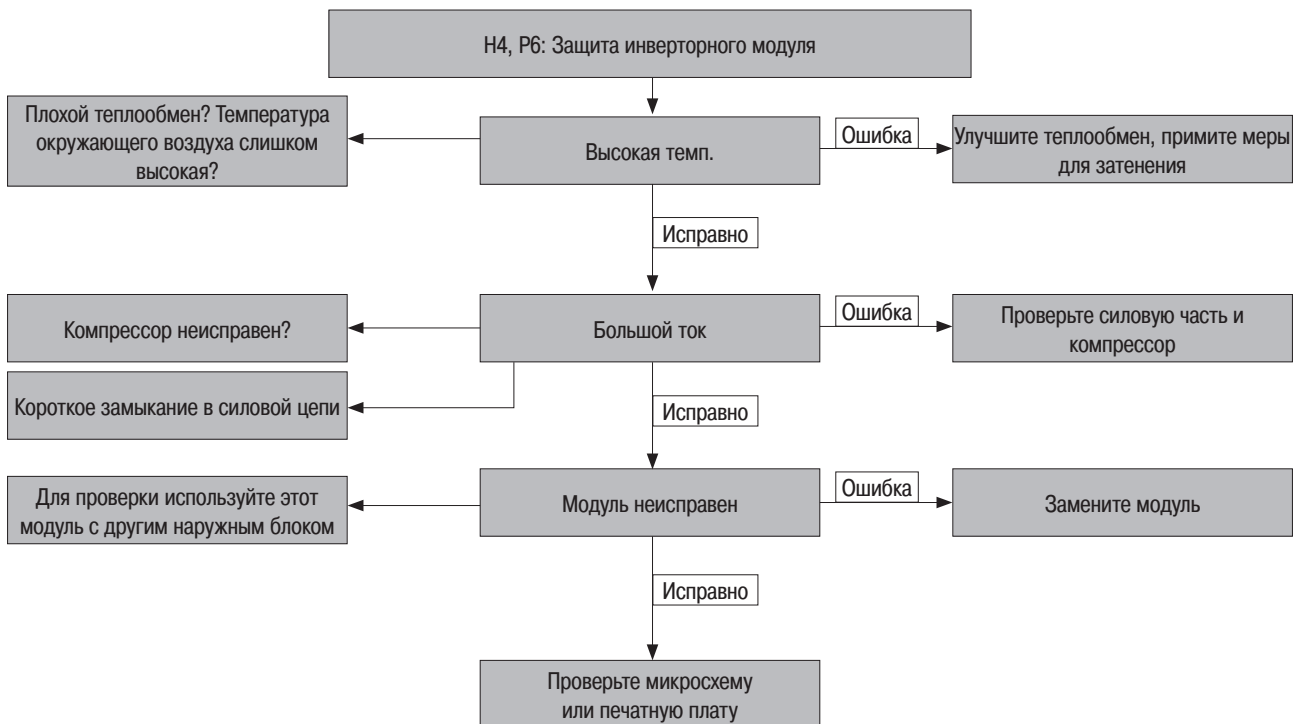

4.15 H5: Отображается P2 (сработала защита по низкому давлению) 3 раза в течение 30 минут

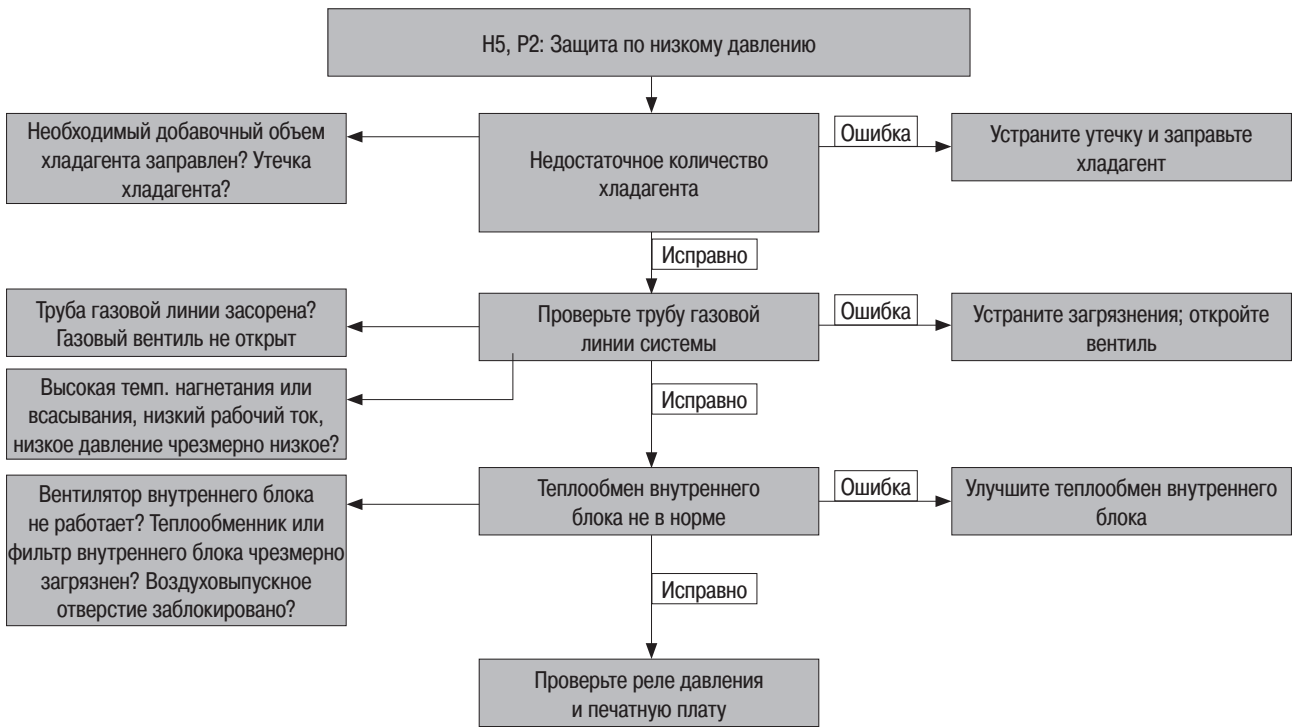

4.16 H6: Отображается P4 (сработала защита по слишком высокой температуре нагнетания T5) 3 раза в течение 100 минут

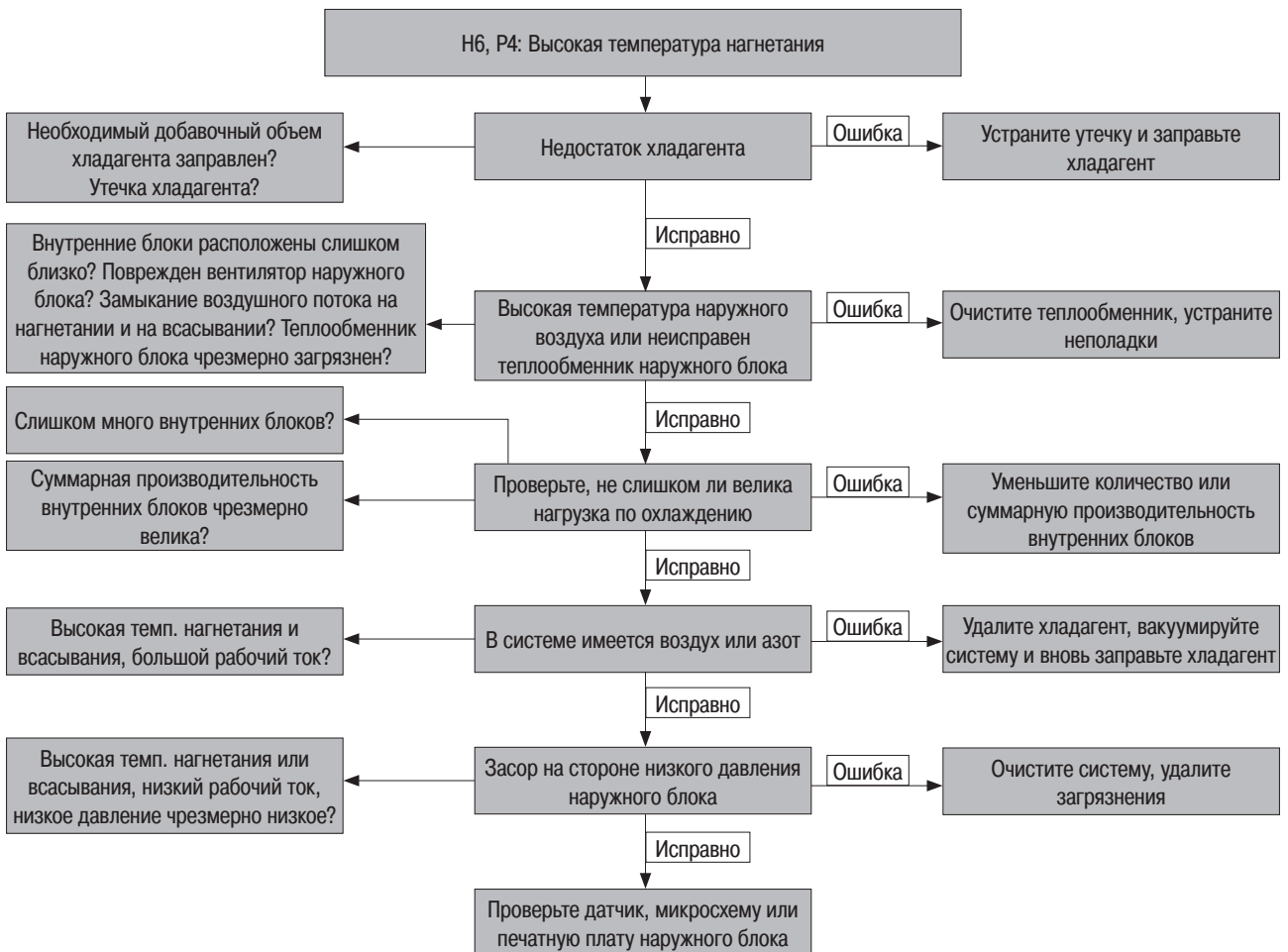

4.17 H7: Уменьшение числа внутренних блоков

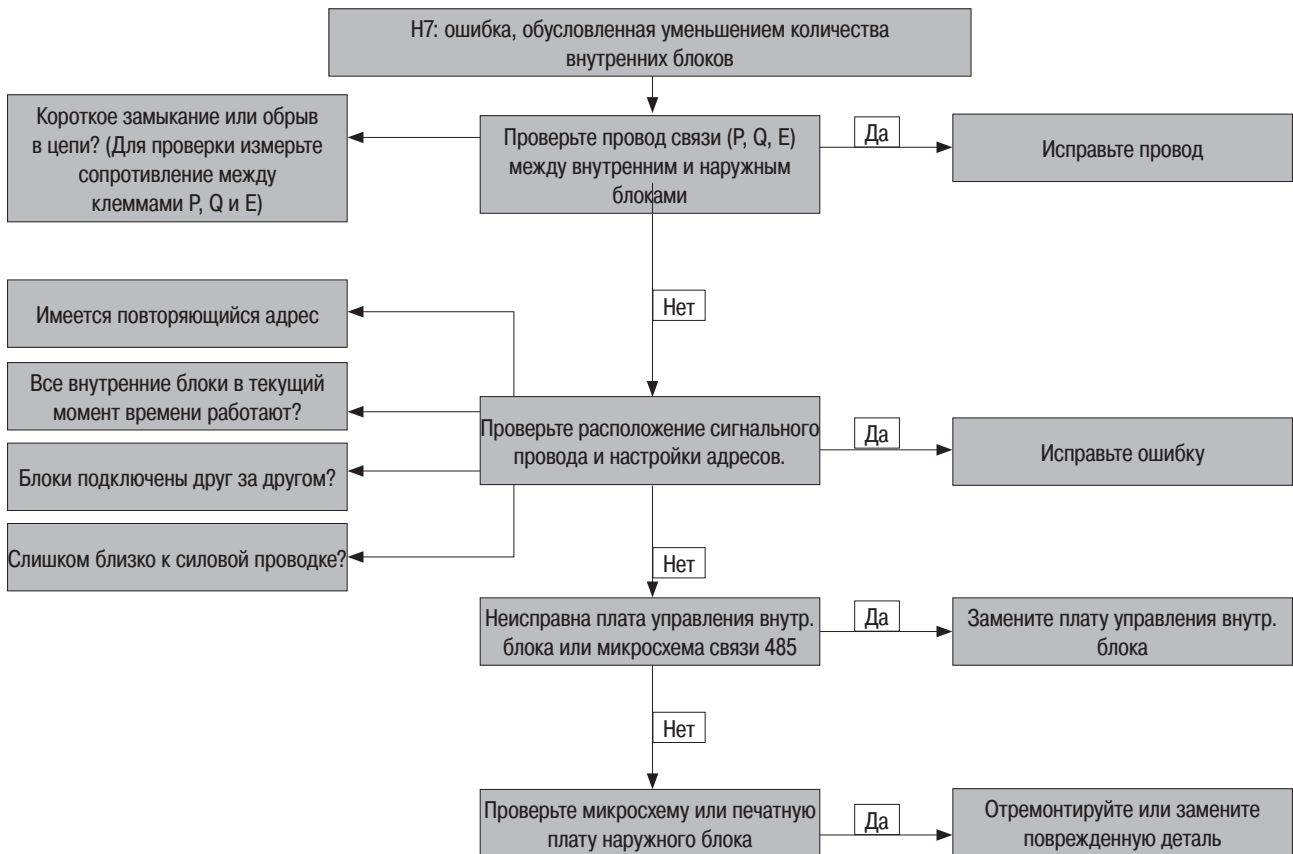

4.18 H9: Отображается P9 (срабатывание защиты из-за отказа вентилятора пер. тока) 2 раза в течение 10 минут

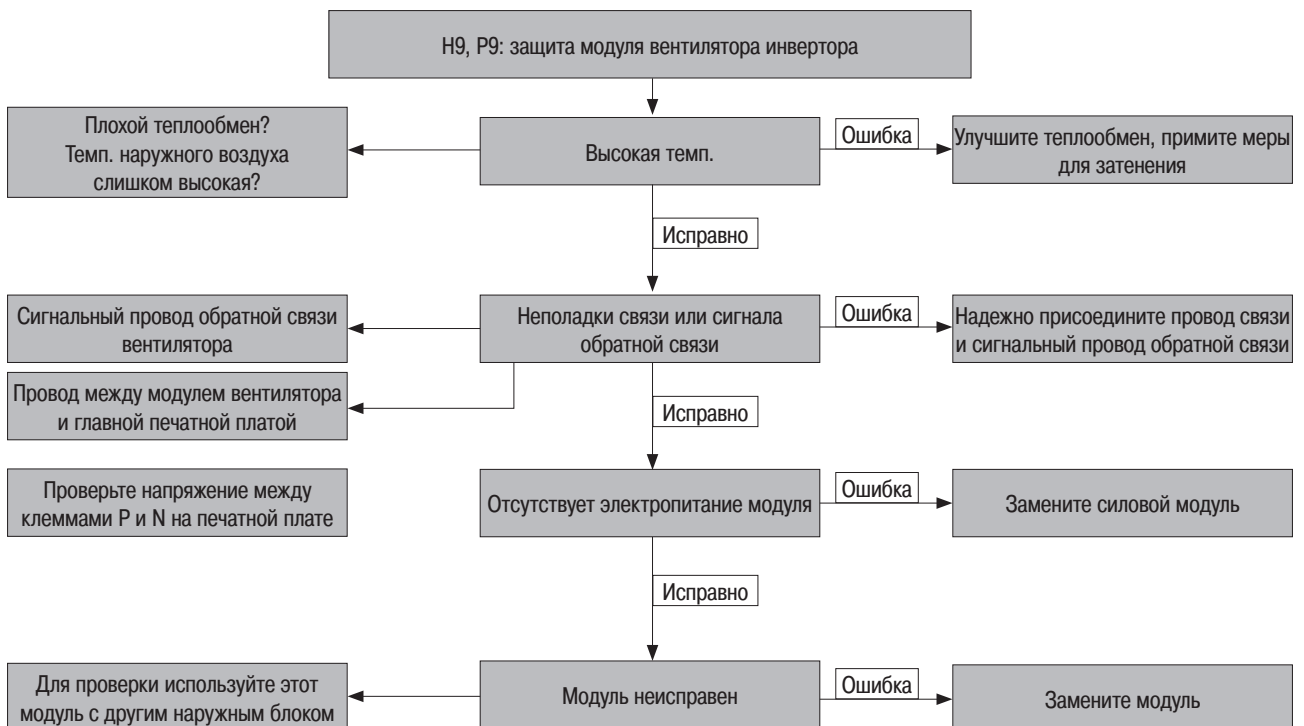

4.19 H10: Отображается P3 (сработала защита инвертора от перегрузки по току) 3 раза в течение 60 минут

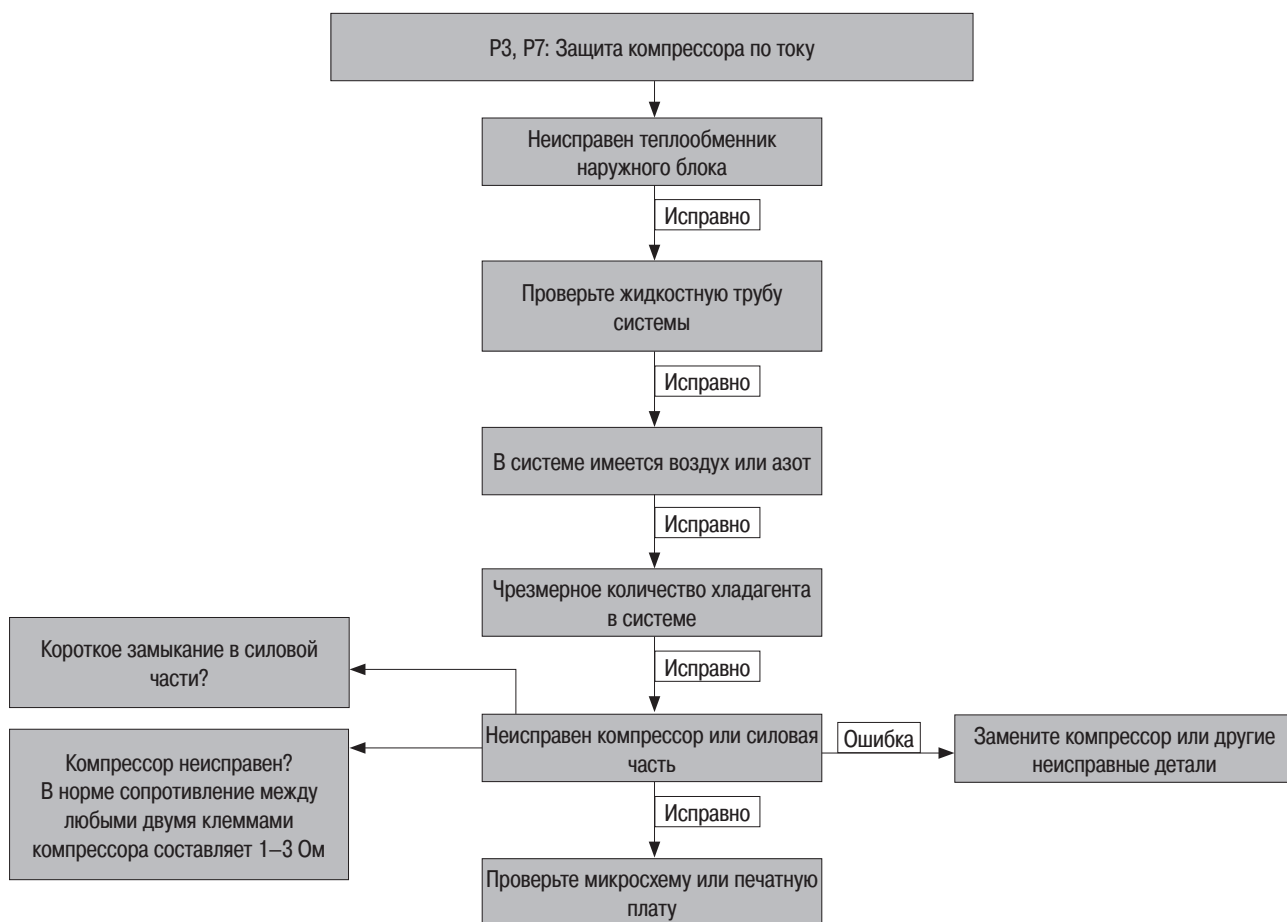

4.20 H11: Защита P13 сработала 2 раза в течение 10 минут

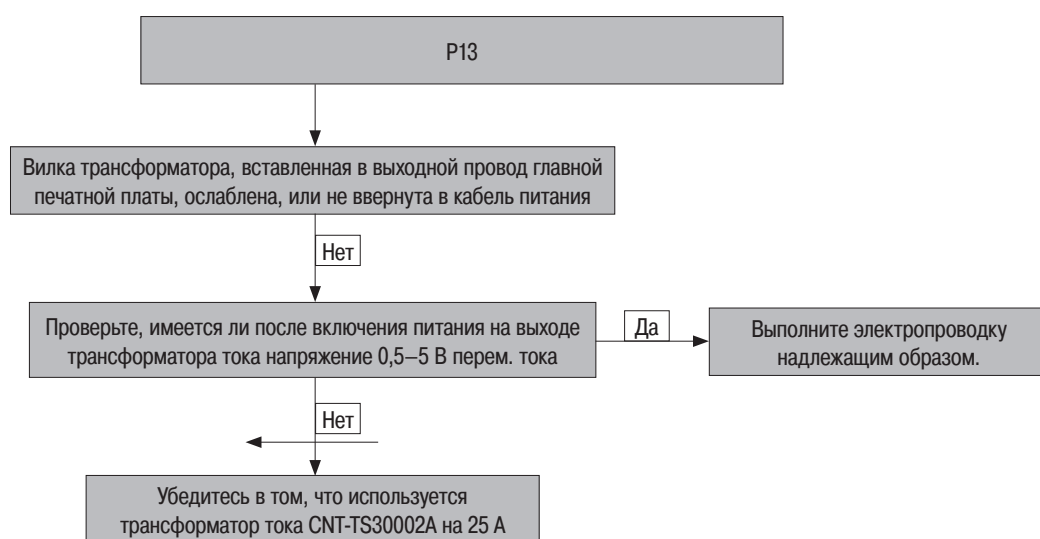

4.21 P1: Защита по высокому давлению

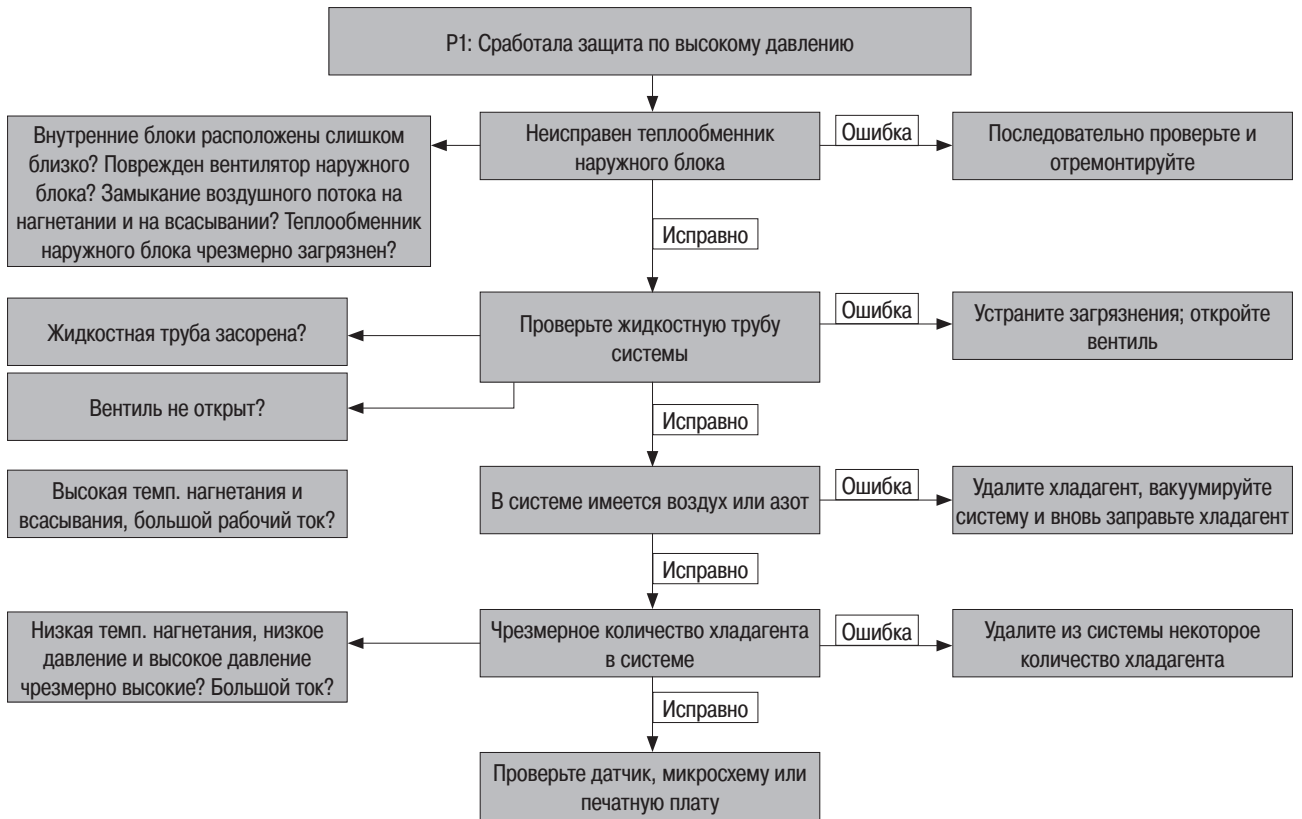

4.22 P2: Защита по низкому давлению

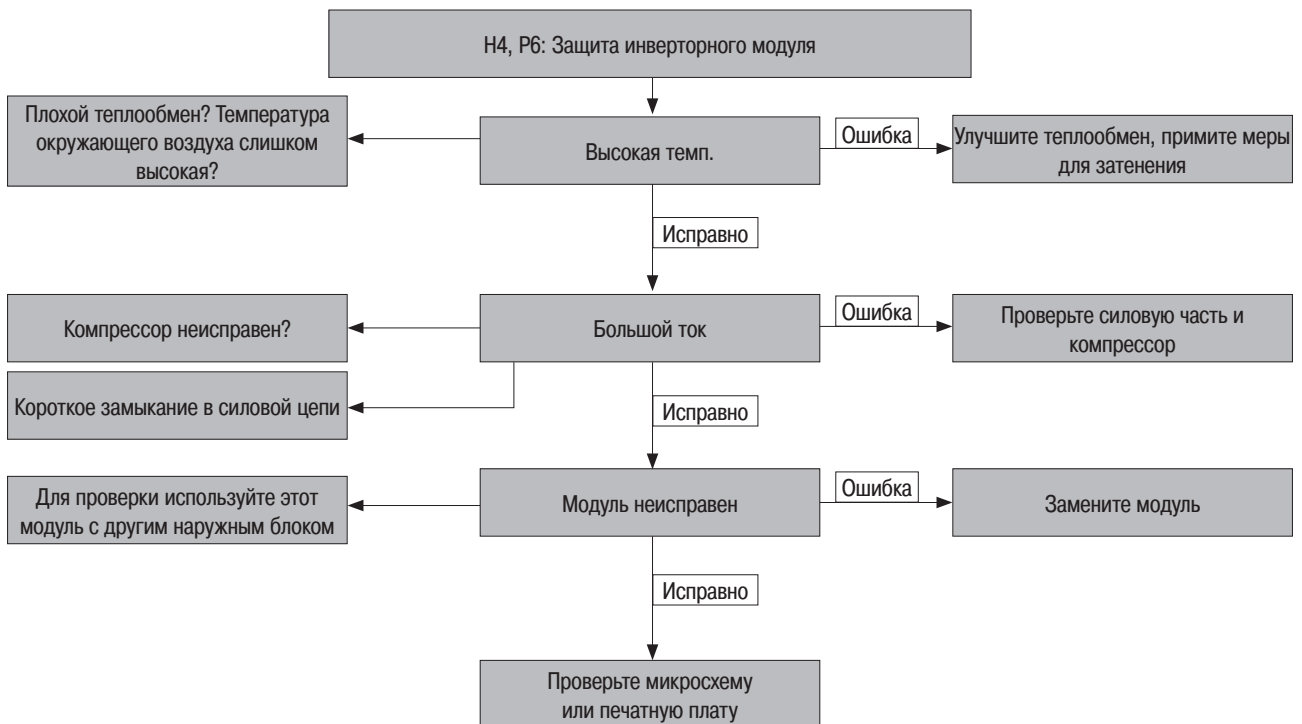

4.23 P3: защита инвертора от чрезмерного тока

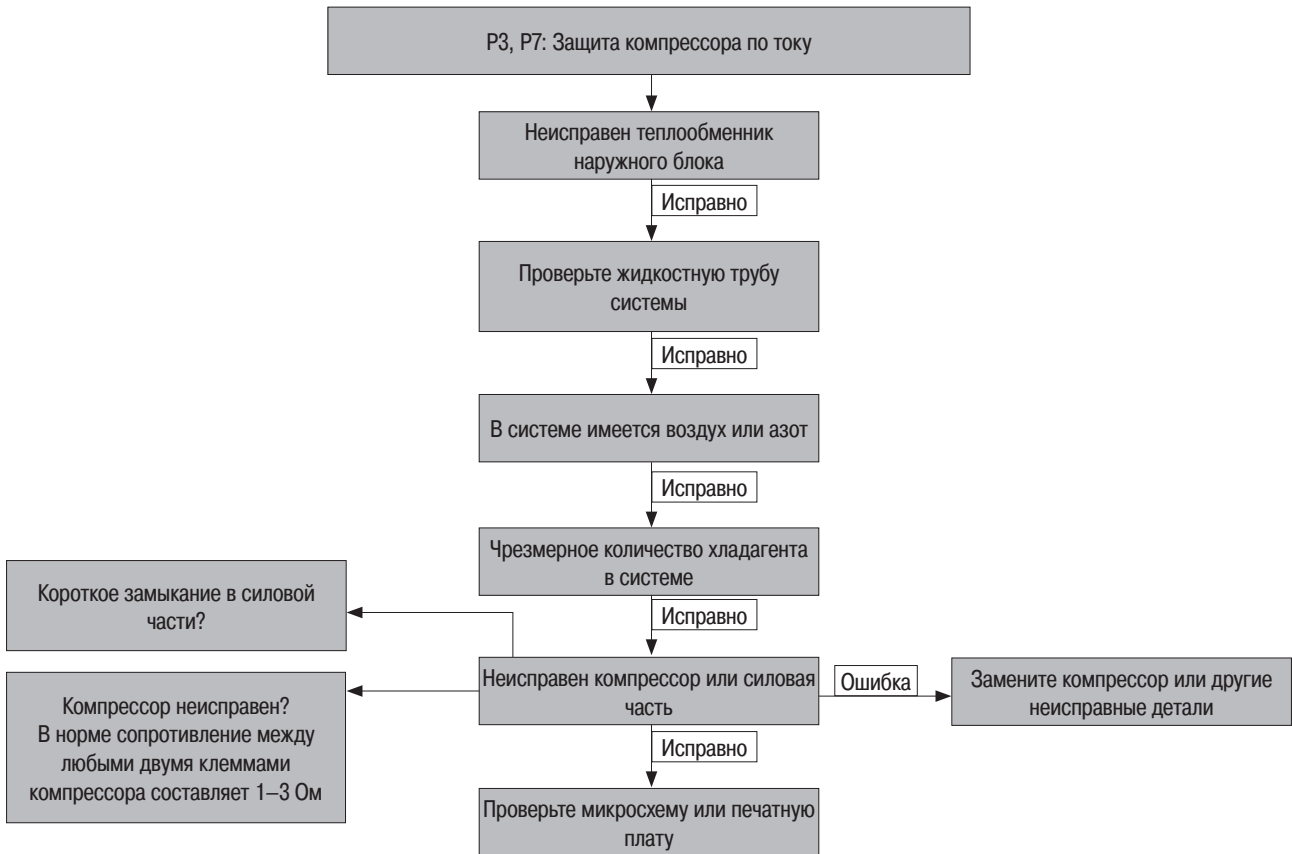

4.24 P4: Защита по слишком высокой температуре нагнетания

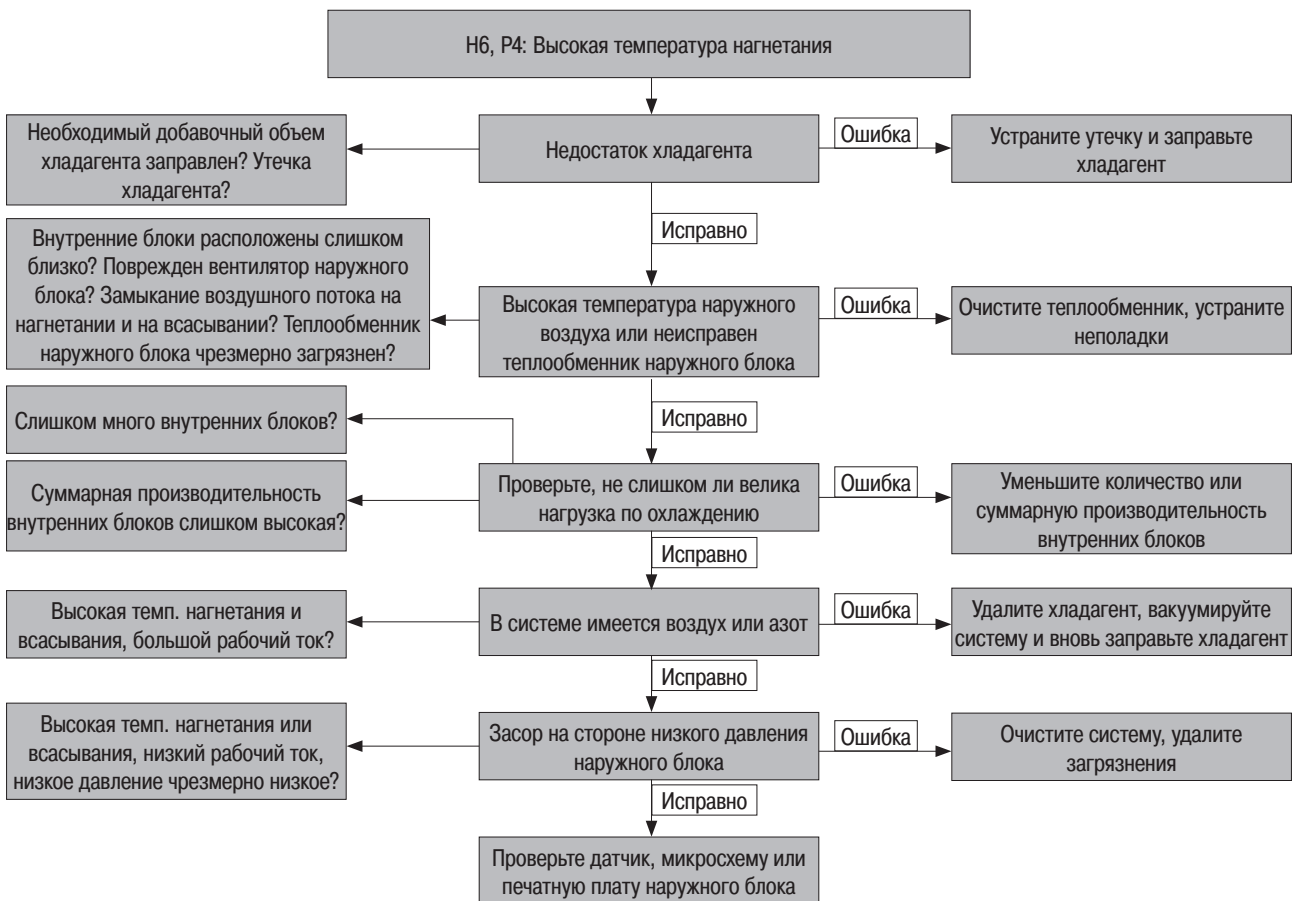

4.25 P5: Сработала защита от перегрева трубы конденсатора (T3 или T3B)

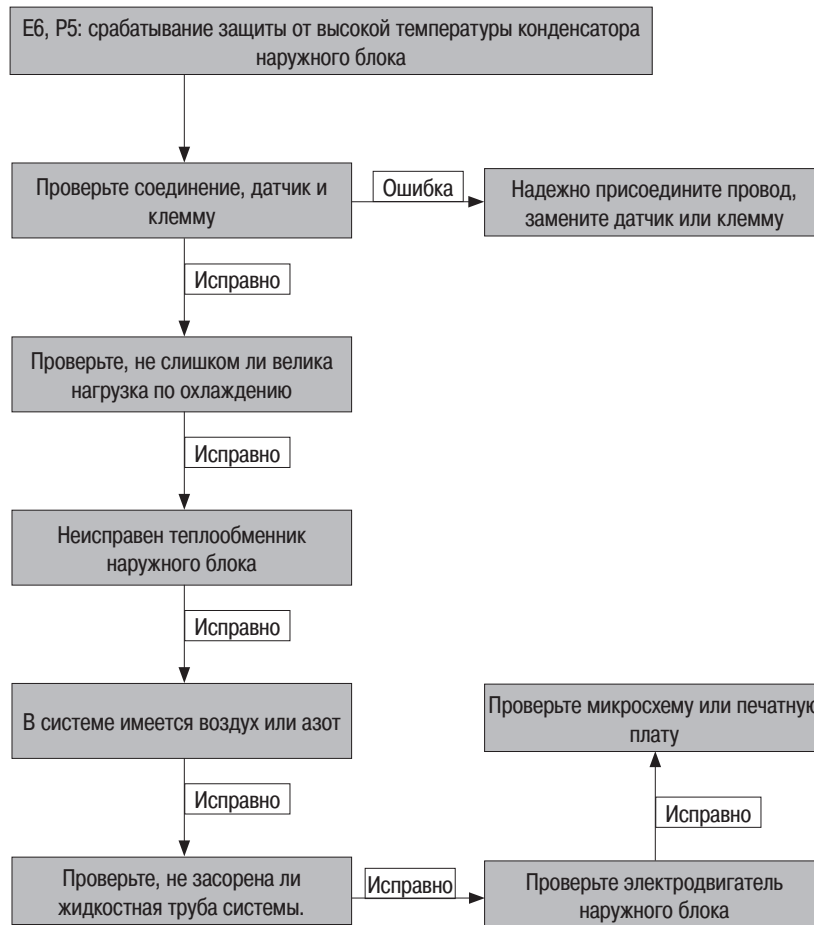

4.26 P6: Защита модуля IPM

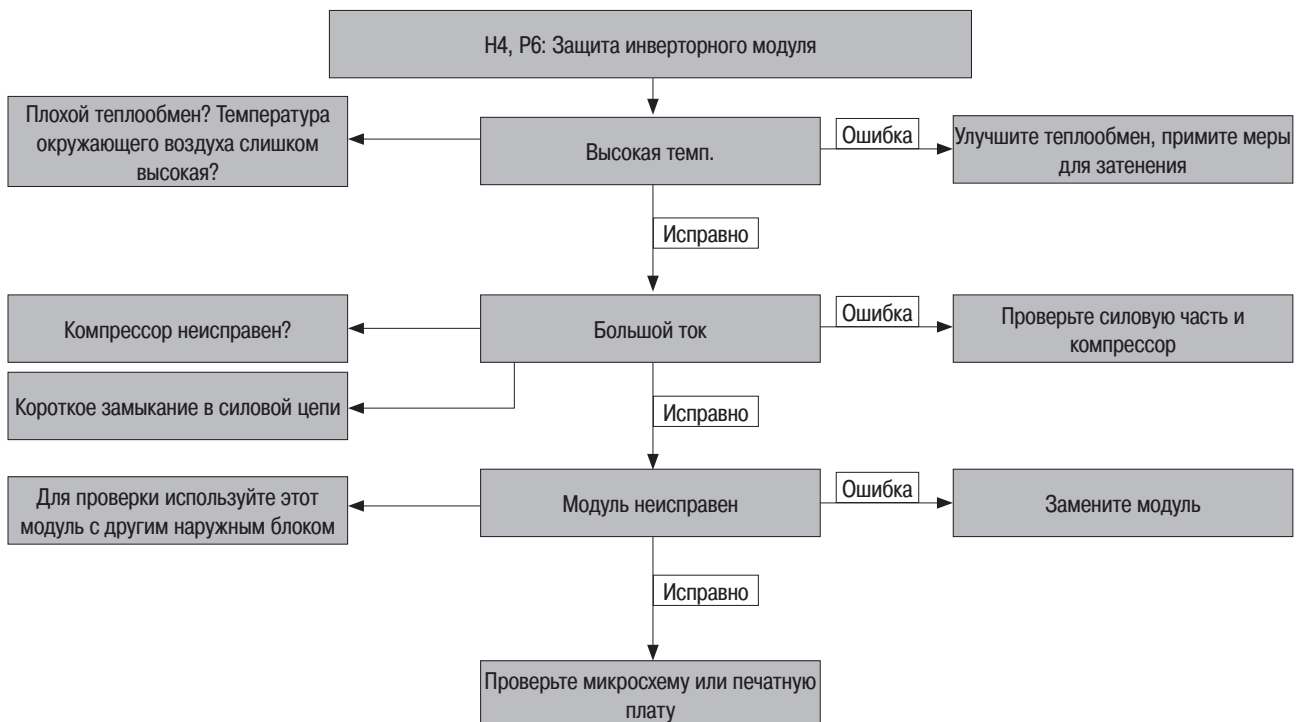

Обозначение	Неисправность или срабатывание защиты	примечание
L0	Неисправность инверторного компрессора	После отображения в течение 60 с «P6», отображается код с первым символом «L».
L1	Защита от пониженного постоянного напряжения	
L2	Защита от повышенного постоянного напряжения	
L3	зарезервировано	
L4	Неисправность/параллельная работа/зацикливание модульного блока управления	
L5	Защита от нулевой скорости	
L6	зарезервировано	
L7	Защита от неправильной последовательности фаз	
L8	Защита от превышения разности показаний переднего и заднего индикаторов оборотов более чем на 15 Гц	
L9	Защита от превышения разности реальной и заданной скоростей вращения более чем на 15 Гц	

Для устранения неисправности проверьте код с первым символом «L».

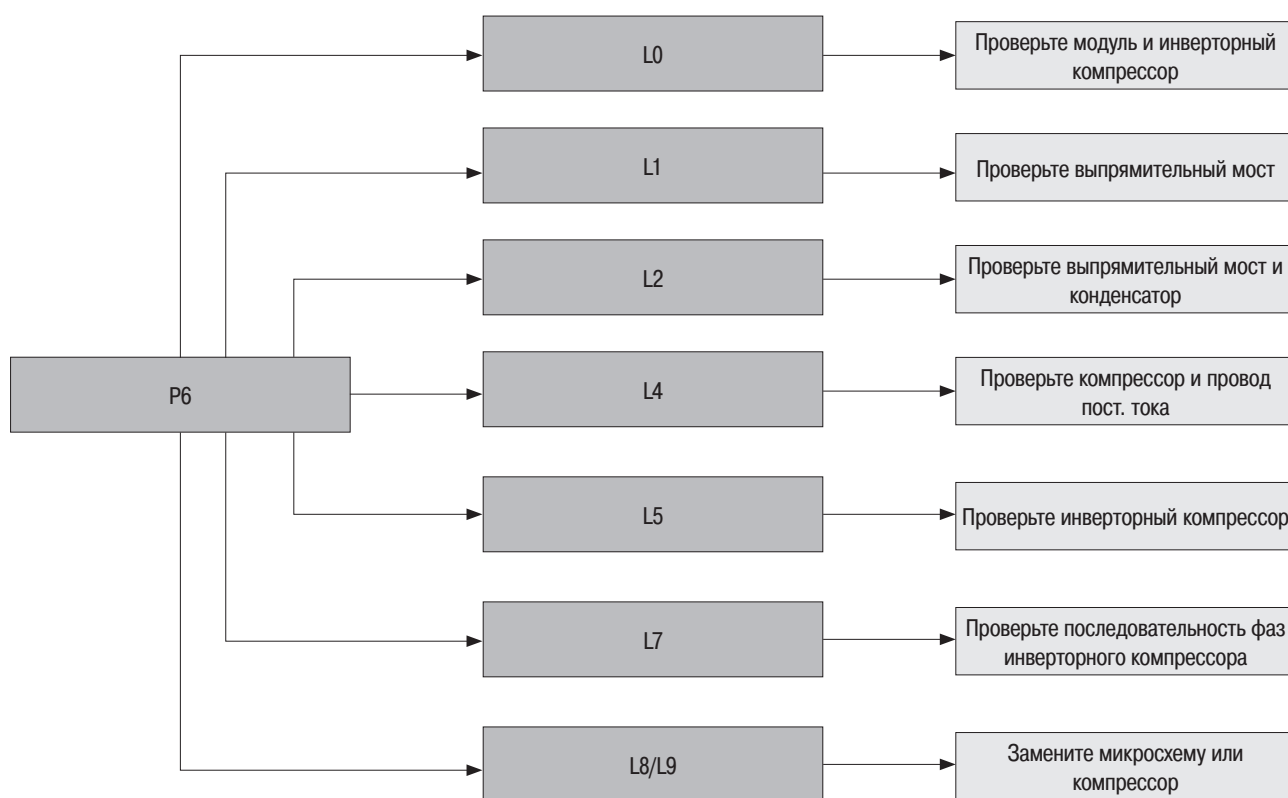

4.27 P9: Неисправность вентилятора пост. тока

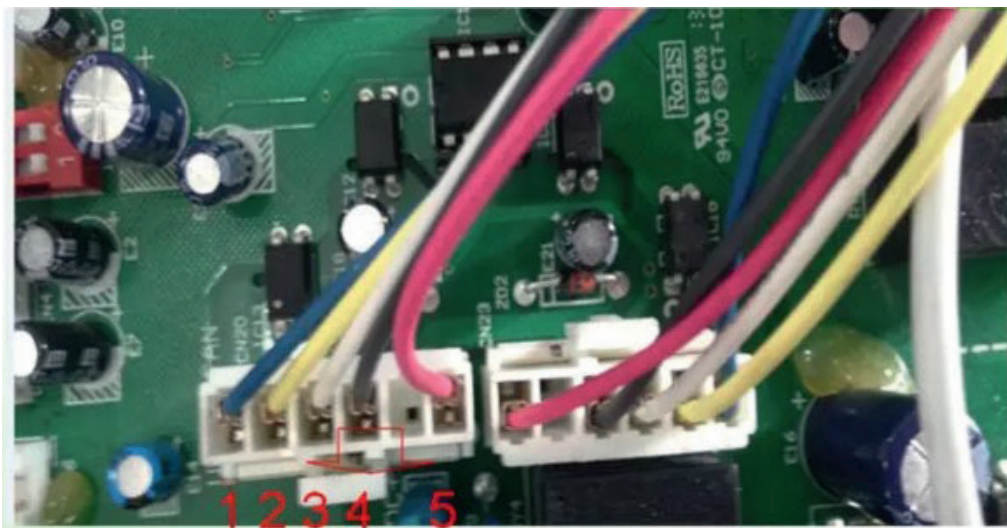
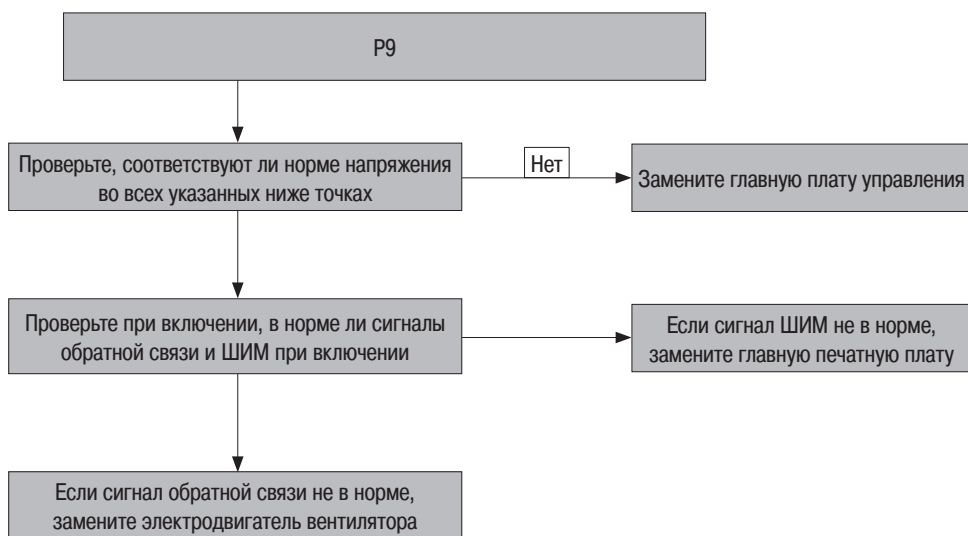

№	Наименование	Примечания
1	Разъем электродвигателя вентилятора	ВЫКЛ: 0 В; ВКЛ: 1,4–7 В пост. тока
2	Разъем ШИМ	ВЫКЛ: 0 В; ВКЛ: 2,8–6,4 В
3	Электропитание 15 В	
4	310 В пост. тока и 15 В пост. тока	
5	310 В пост. тока	Одна фаза: 380 В; три фазы: 310 В

4.28 P10: Защита от сильного ветра

- (1) Условия срабатывания защиты
 - a) В течение нескольких минут отсутствует выходной сигнал вентилятора.
 - b) Текущая скорость, измененная вентилятором, ≥ 400 об/мин.
- (2) Условие возобновления работы
 - a) Через несколько минут после срабатывания защиты от сильного ветра.
 - b) Текущая скорость, измеренная вентилятором, < 400 об/мин.

Чтобы предотвратить выключение вентилятора программным обеспечением, вентилятор продолжает вращаться под действием внешней силы или внутреннего сигнала электронного управления. В это время, если отсутствует внешняя сила, способная вращать вентилятор наружного блока, можно заключить, что неисправна главная печатная плата наружного блока.

4.29 P11: Защита по слишком высокой температуре T2 в режиме нагрева

- (1) Порядок работы
 - a) Если среднее значение температуры T2 за некоторый промежуток времени > 63 °C, компрессор выключается и не менее 30 с отображается код ошибки P11.
 - b) Ошибка сбрасывается, когда T2 < 50 °C. При этом сохраняет силу трехминутная задержка включения компрессора.
- (2) Влияние.
Предотвращение отключения питания четырехходового клапана и невозврата его в исходное состояние, засорения и неправильной установки четырехходового клапана.
- (3) Решение
При проверке в режиме охлаждения на катушке четырехходового клапана имеется напряжение. В этом случае проверьте, исправна ли обмотка катушки. Если катушка исправна, перейдите к следующему шагу. Проверьте, исправен ли четырехходовой клапан и не засорен ли корпус клапана.

4.30 P12: Защита от перегрева (по T3)

В нормальных условиях температура T3 наружной трубы уменьшается при работе в режиме обогрева, она не может быть слишком горячей, и не может быть выше 24 °C. Это указывает на то, что датчик неправильно измеряет температуру, или датчик измеряет температуру наружного воздуха.

4.31 P13: Защита по неверному определению тока

Защита от ненормально тока первичной обмотки. Если через 3–5 минут после запуска компрессора ток первичной обмотки $< 1,5$ А, отображается код неисправности трансформатора тока (P3) и компрессор автоматически выключается на некоторое время. Если эта неисправность возникает три раза в течение 30 минут, работа компрессора не возобновляется и отображается код неисправности H11.

4.32 L0: Ошибка модуля компрессора пост. тока

- (1) Защита от превышения тока (автоматическое возобновление работы): индикаторы мигают один раз каждые 3 с.
Решение: обычно обусловлена плохими условиями теплообмена наружного блока. Примите меры для улучшения теплообмена. В противном случае проверьте, не имеет ли датчик температуры наружного воздуха смещения по значению сопротивления. Если значение сопротивления смещено, замените датчик.
- (2) Защита от перегрузки (автоматическое возобновление работы): индикаторы мигают 4 раза каждые 3 с.
Решение: обычно обусловлена плохими условиями теплообмена наружного блока. Примите меры для улучшения теплообмена. В противном случае проверьте, не имеет ли датчик температуры наружного воздуха смещения по значению сопротивления. Если значение сопротивления смещено, замените датчик.
- (3) Защита от перегрева (автоматическое возобновление работы): индикаторы мигают 5 раз каждые 3 с.
Решение: проверьте, охлаждается ли должным образом радиатор платы модуля. Убедитесь в том, что силиконовая теплопроводящая паста нанесена на плату модуля равномерным слоем. При замене платы пасту следует распределить по плате равномерным слоем.

4.33 L1: Сработала защита от пониженного напряжения шины пост. тока

- (1) Измерьте напряжение на клемме «POWER-N» на плате адаптера и убедитесь в наличии нормального выходного напряжения (220 В). Если выходное напряжение 220 В отсутствует, замените главную плату управления. В противном случае перейдите к следующему шагу.
- (2) Проверьте, замкнут ли контактор перемен. тока инверторного компрессора. При отсутствии всасывания замените контактор перемен.тока, в противном случае перейдите к следующему шагу.
- (3) При запуске инверторного компрессора измерьте напряжение между входными и выходными клеммами контактора перемен. тока (в норме значение 0 В, при наличии неполадки — 530 В). Если напряжение при запуске компрессора быстро возрастает до 530 В, замените контактор перемен. тока. Если напряжение не возрастает и отображается код неисправности L1, замените плату модуля компрессора.



4.34 L2: Сработала защита от повышенного напряжения шины пост. тока

- (1) Измерьте напряжение электропитания. Если напряжение фазы питания превышает 265 В, вероятно, будет отображаться код неисправности L2.
- (2) Если напряжение электропитания превышает 265 В, необходимо устранить неисправность электропитания. Если напряжение в норме, замените плату модуля компрессора.

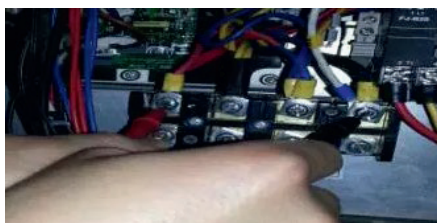

4.35 L4: Ошибка модульного блока управления/синхронизации/шлейфа

- (1) Убедитесь в том, что напряжение на шине постоянного тока в норме: 510–580 В. Если напряжение менее 510 В, перейдите к проверке цепи выпрямителя.

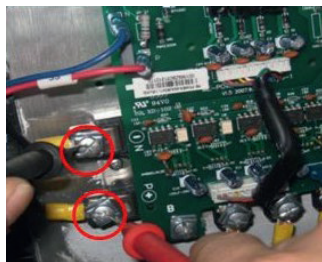

- (2) Убедитесь в том, что проводка цепи выпрямителя выполнена правильно. Проверьте, не ослаблена ли вилка и т. п.
- (3) Если после устранения неисправностей цепи выпрямителя агрегат не запускается, замените главную плату управления.

4.36 L5: Защита от нулевой скорости

Убедитесь в том, что провод питания компрессора присоединен. Если электропроводка инверторного компрессора неисправна, исправьте проводку. В противном случае замените плату модуля.

4.37 L7: Сработала защита от пропадания фазы компрессора

- (1) Убедитесь в том, что провода питания компрессора «U, V, W» присоединены в порядке против часовой стрелки.
Если электропроводка инверторного компрессора неисправна, исправьте проводку. В противном случае перейдите к следующему шагу.
- (2) Убедитесь в наличии всех фаз электропитания инверторного компрессора.
Если силовой провод инверторного компрессора ослаблен, повторно присоедините его. В противном случае замените плату модуля компрессора.

4.38 L8: Сработала защита от слишком быстрого изменения скорости (не менее 15 Гц за заданный период)

Проконтролируйте процесс запуска компрессора. Сразу же после запуска, при работе на частоте 36 Гц, частота не изменяется.

Если при увеличении частоты возникают колебания частоты, значит компрессор размагничен. Замените компрессор. (При замене компрессора убедитесь в том, что компрессорное масло чистое и очистите парожидкостный сепаратор.)

4.39 L9: Сработала защита от избыточной разницы между заданной и фактической скоростью (разница не менее 15 Гц)

Замените плату модуля.

4.40 P6: Слишком высокая температура охлаждаемой хладагентом панели (T6)

Проверьте 12-й и 13-й параметры главной платы управления. Если значение ≥ 85 °C, наружный блок выключается и отображается код защиты P6.

(1) Затрудненный отвод тепла от наружного блока:

Решение: примите меры для улучшения отвода тепла от наружного блока (особенно от ребер радиатора).

(2) Недостаточное количество хладагента в системе.

Решение. Дозаправьте хладагент, чтобы количество находящегося в системе хладагента было в норме.

(3) В системе имеется смесь воздуха с азотом.

Решение. Удалите весь хладагент и вакуумируйте систему. Если было удалено холодильное масло, необходимо дозаправить холодильное масло.

(4) Неисправен датчик температуры T6 радиатора хладагента.

Решение. Измерьте сопротивление (5 кОм при 25 °C) датчика температуры T6 радиатора хладагента. Убедитесь в отсутствии дрейфа сопротивления. Если значение сопротивления отличается, замените датчик.

