



Sky Air Advance-series
Кондиционирование
воздуха Технические
данные
RZASG-MV1



СОДЕРЖАНИЕ

RZASG-MV1

1	Характеристики	4
	RZASG-MV1	4
2	Specifications	5
3	Электрические параметры	17
	Электрические данные	17
4	Опции	18
	Опции	18
5	Таблица сочетания	19
	Таблица сочетания	19
6	Таблицы производительности	20
	Таблицы холодо-/теплопроизводительности	20
	Поправочный коэффициент для производительности	22
7	Размерные чертежи	23
	Размерные чертежи	23
8	Центр тяжести	24
	Центр тяжести	24
9	Схемы трубопроводов	26
	Схемы трубопроводов	26
	Схема трубопроводов Двухблочная конфигурация	27
	Схема трубопроводов Трехблочная конфигурация	28
	Схема трубопроводов Двойная двухблочная конфигурация	29
10	Монтажные схемы	30
	Монтажные схемы - Одна фаза	30
11	Данные об уровне шума	33
	Спектр звуковой мощности	33
	Спектр звукового давления - Охлаждение	35
	Спектр звукового давления - Нагрев	37
	Спектр звукового давления Тихий режим	39
12	Установка	41
	Способ монтажа	41
13	Рабочий диапазон	43
14	Подходящие внутренние блоки	44

1 Характеристики

1 - 1 RZASG-MV1

Сочетание современных технологий и комфорта для коммерческих помещений

1

- › Высокая эффективность: - Классы энергоэффективности до A++ (охлаждение) / A+ (нагрев) — компрессор предлагает существенное повышение эффективности
- › Выбор системы на R-32 снижает уровень воздействия на окружающую среду на 68% по сравнению R-410A, непосредственно снижает потребление энергии благодаря высокой энергоэффективности и требует заправки меньшего количества хладагента
- › Компактность и легкость установки
- › Использование существующих систем R-22 или R-407C
- › Гарантирует работу в режиме нагрева и охлаждения до -15°C
- › Надежное охлаждение платы хладагентом, поскольку на него не влияет температура наружного воздуха
- › Максимальная длина трубопроводов до 50 м, ограничения на минимальную длину трубопроводов отсутствуют
- › Наружные блоки для парных, двухблочных, трехблочных и двойных двухблочных конфигураций



Раздельное управление заслонками



Автоматическое переключение режимов охлаждения-нагрева

2 Specifications

1 - 1 RZASG-MV1

Technical Specifications					RZASG71MV1	RZASG100MV1	RZASG125MV1	RZASG140MV1
Корпус	Цвет	Слоновая кость_						
	Материал	Окрашенная оцинкованная стальная пластина						
Размеры	Unit	Высота	mm	770	990			
		Width	mm	900	940			
		Depth	mm	320				
	Упако- ванный блок	Высота	mm	900	1.170			
	Ширина	mm	980	1.015				
	Глубина	mm	420	422				
Вес	Блок	kg	60	70			78	
	Упакованный блок	kg	64	78	79	87		
Упаковка	Вес	kg	4	9				
	Ребро	Тип	Пластина WF					
	Обработка	Антикоррозионная обработка (PE)						
Вентилятор	Тип	Осевой вентилятор_						
	Discharge direction	Горизонт.						
	Количество	1						
	Расход воздуха	Охлаждение	Ном.	m ³ /min	56	69	71	76
Нагрев		Ном.	m ³ /min	50	82			
		Частичн.	m ³ /min	-	55 (1)			
Мотор вентиля- тора	Количество	1						
	Модель	Бесщеточный двигатель постоянного тока						
	Выход	W	94	200				
Компрессор	Привод	Прямая передача						
	Количество_	1						
	Тип	Герметичный компрессор ротационного типа						
Рабочий диапазон	Охлаждение	Темп. нар.	Мин. Макс.	°CDB	-15			
		возд.	46					
	Нагрев	Темп. нар.	Мин. Макс.	°CWB	-15			
		возд.	15,5					
Уровень звуковой мощности	Охлаждение	dBA			65	70	71	73
	Нагрев	dBA			-	71 (1)		73 (1)
Уровень звуково- го давления	Охлаждение	Ном.	dBA	46	53			54
	Нагрев	Ном.	dBA	47	57			
Refrigerant	Тип	R-32						
	Заправка	kg	2,45	2,60			2,90	
	Заправка	TCO2Eq	1,65	1,76			1,96	
Refrigerant	Control	Расширительный клапан (электронный)						
	GWP	675						
Refrigerant oil	Контуры	Количество	1					
	Тип	FW68DA						
	Объем заправки	l	0,90			1,35		
Подсоединение труб	Жид- кость	Количество	1					
		Тип	Раструб					
		НД	mm	9,52				
	Gas	Количество	1					
		Тип	Раструб					
		OD	mm	15,9				
	Дренаж	Количество	3			5		
		Тип	Отверстие					
		OD	mm	26				
	Длина трубы	Макс.	НБ - ВБ	m	5			
				m	50			
		Система	Равносильно Без заправки	m	70 30			
	Дополнительная заправка хлада- гента	kg/m	См. инструкции по установке					
	перепад уровня	IU - OU	Макс.	m	30,0			
	IU - IU		m	0,5				
Теплоизоляция	Трубопроводы для жидкости и газа							
Управление разморозкой	Датчик температуры теплообменника наружного блока							
Регулирование мощности	Method	С инверторным управлением						
PEF	Категория	Категория II						
Защитные устро- йства	Компо- нент	01	Реле высокого давления					
		02	Реле низкого давления					
		03	Устройство защиты от перегрузки привода вентилятора					
		04	Плавкий предохранитель					
		05	Устройство термической защиты двигателя компрессора					

Standard accessories: Хомуты; Quantity: 2;

2 Specifications

1 - 1 RZASG-MV1

Standard accessories: Инструкции по установке; Quantity: 1;

Standard accessories: Ярлык хладагента для нормы по F-газам; Quantity: 1;

Standard accessories: Общие меры предосторожности; Quantity: 1;

Standard accessories: Класс энергоэффективности LOT10; Quantity: 1;

Standard accessories: Отклеиваемая информационная табличка об F-газах; Quantity: 1;

2

Electrical Specifications			RZASG71MV1	RZASG100MV1	RZASG125MV1	RZASG140MV1
Электропитание	Наименование		V1			
	Фаза		1~			
	Частота	Hz	50			
	Напряжение	V	220-240			
	Диапазон напряжений	V	198			
Current	Zmax	Список	Соответствует EN61000-3-11			
	Minimum Ssc value	kVa	Оборудование, соответствующее EN/IEC 61000-3-12 / См. примечание 2 / См. примечание 3			
Проводные соединения	Для электропитания	Remark	См. инструкции по установке наружного блока			
	For connection with indoor	Remark	См. инструкции по установке наружного блока			
Power supply intake			See installation manual outdoor unit			
Ток - 50 Гц	Макс. ток предохранителя (MFA)	A	20	25		32

(1)Согласно ENER Lot 21 |

Европейский/международный технический стандарт, задающий пределы гармонического тока, производимого оборудованием, подсоединенным к общедоступной сети низкого напряжения с потребляемым током больше 16А и ≤ 75А одной фазы. |

Ssc: мощность короткого замыкания |

Европейский/международный технический стандарт, устанавливающий пределы гармонических токов, создаваемых оборудованием, подключенным к общедоступной сети низкого напряжения с потребляемым током ≤ 16 А на фазу

Технические параметры			FCAG71B + RZASG71MV1	FCAG100B + RZASG100MV1	FCAG125B + RZASG125MV1	FCAG140B + RZASG140MV1
Холодопроизводительность	Ном.	kW	6,80 (1)	9,50 (1)	12,1 (1)	13,4 (1)
	Теплопроизводительность	Ном.	7,50 (2)	10,8 (2)	13,5 (2)	15,5 (2)
Охлаждение помещений	Класс энергоэффективности		A++		-	
	Произво- дитель- ность	kW	6,80	9,50	12,1	13,4
	SEER		6,47	6,55	5,76	6,53
	ηs,c	%		-	227	258
	Годовое потребление энергии	kWh/a	368	507	1.261	1.231
Отопление (Умеренный климат)	Класс энергоэффективности		A+		-	
	Произво- дитель- ность	kW	4,50	6,00		7,80
	SCOP/A		4,10	4,17	4,05	4,31
	SCOPnet/A		4,10	4,17	4,05	4,31
	ηs,h	%		-	159	169
	Годовое потребление энергии	kWh/a	1.537	2.016	2.074	2.534
	Необходимая резервная производительность по отоплению при проектных условиях	kW		0,00		
Охлаждение помещений	Условие A (35°C - 27/19)	Pdc	6,80	9,50	12,10	13,40
		EERd	3,14	3,26	2,44	2,75
		Потребляемая мощность	2,17	2,92	4,95	4,88
	Условие B (30°C - 27/19)	Pdc	5,10	7,00	8,92	9,88
		EERd	4,91	5,49	4,30	4,88
		Потребляемая мощность	1,04	1,28	2,07	2,03
	Условие C (25°C - 27/19)	Pdc	3,40	4,50	5,74	6,35
		EERd	8,43	7,77	6,74	7,69
		Потребляемая мощность	0,40	0,58	0,85	0,83
	Условие D (20°C - 27/19)	Pdc	2,89	3,11	3,18	3,74
	EERd	12,54	11,16	10,49	12,01	
	Потребляемая мощность	0,23	0,28	0,30	0,31	

2 Specifications

1 - 1 RZASG-MV1

Технические параметры		FCAG71B + RZASG71MV1	FCAG100B + RZASG100MV1	FCAG125B + RZASG125MV1	FCAG140B + RZASG140MV1	
Отопление (Умеренный климат)	TOL	Tol (предельное значение рабочей температуры) °C	-10			
		Pdh (заявленная теплопроизводительность) kW	4,50	6,00	7,80	
		COPd (заявленный COP)	2,37	2,52	2,59	2,26
		Потребляемая мощность kW	1,90	2,38	2,32	3,44
	TBivalent	Tbiv (bivalent temperature) °C	-10			
		Pdh (заявленная теплопроизводительность) kW	4,50	6,00	7,80	
		COPd (заявленный COP)	2,37	2,52	2,59	2,26
		Потребляемая мощность kW	1,90	2,38	2,32	3,44
	Условие A (-7°C)	Pdh (заявленная теплопроизводительность) kW	3,98	5,31	5,30	6,90
		COPd (заявленный COP)	2,37	2,75	2,78	2,60
Отопление (Умеренный климат)	Условие A (-7°C)	Потребляемая мощность kW	1,68	1,93	1,91	2,65
		Условие B (2°C)	Pdh (заявленная теплопроизводительность) kW	2,42	3,23	4,20
		COPd (заявленный COP)	4,21	3,97	3,88	4,32
		Потребляемая мощность kW	0,58	0,81	0,83	0,97
	Условие C (7°C)	Pdh (заявленная теплопроизводительность) kW	1,92	2,10	2,13	3,40
		COPd (заявленный COP)	5,46	5,58	5,20	5,92
		Потребляемая мощность kW	0,35	0,38	0,41	0,57
	Условие D (12°C)	Pdh (заявленная теплопроизводительность) kW	2,29	2,50	2,55	3,99
		COPd (заявленный COP)	6,91	6,95	6,66	7,26
		Потребляемая мощность kW	0,33	0,36	0,38	0,55
Потребляемая мощность не в активном режиме	Режим нагрева картера	Охлаждение PCK kW	0,000			
		Нагрев PCK kW	0,000			
	Режим ВЫКЛ	Охлаждение POFF kW	0,012			
		Нагрев POFF kW	0,012			
	Режим ожидания	Охлаждение PSB kW	0,012			
		Нагрев PSB kW	0,012			
	Режим ВЫКЛ термостата	Охлаждение PTO kW	0,000			
		Нагрев PTO kW	0,012			
Указатель того, что нагреватель оборудован дополнительным нагревателем (парная система)		-			Нет	
Дополнительный нагреватель (парная система)	Резервная мощность	Нагрев elbu kW	-		0,0	
Охлаждение	Cdc (Снижение охлаждения)			0,25		
Отопление	Cdh (Снижение отопления)			0,25		
Функция охлаждения включена				Да		
Функция отопления включена				Да		
Комплект для умеренного климата включен				Да		
Комплект для холодного сезона включен				Нет		
Комплект для теплого сезона включен				Нет		
Логотип экомаркировки				Нет		

(1)Номинальные значения холодопроизводительности основаны на: температура внутри помещения: 27°C с.т., 19°C в.т., температура наружного воздуха: 35°C с.т., эквивалентная длина трубы с хладагентом: 5 м, перепад высот: 0 м. |

(2)Номинальная теплопроизводительность: температура в помещении: 20°CDB, температура наружного воздуха: 7°CDB, 6°CWB, эквивалентная длина труб с хладагентом: 5 м, перепад уровня: 0 м. |

Рабочий диапазон см. в отдельных чертежах |

Электрические параметры см. в отдельных чертежах

Технические параметры		FBA71A9 + RZASG71MV1	FBA100A + RZASG100MV1	FBA125A + RZASG125MV1	FBA140A + RZASG140MV1
Холодопроизводительность	Ном. kW	6,80 (1)	9,50 (1)	12,1 (1)	13,4 (1)
Теплопроизводительность	Ном. kW	7,50 (2)	10,8 (2)	13,5 (2)	15,5 (2)

2 Specifications

1 - 1 RZASG-MV1

Технические параметры			FBA71A9 + RZASG71MV1	FBA100A + RZASG100MV1	FBA125A + RZASG125MV1	FBA140A + RZASG140MV1	
Охлаждение помещений	Класс энергоэффективности		A++	A+	-	-	
	Производительность	kW	6,80	9,50	12,1	13,4	
	SEER		6,19	5,83	5,49	5,81	
	ηs,c	%	-	-	217	229	
	Годовое потребление энергии	kWh/a	385	570	1.322	1.384	
Отопление (Умеренный климат)	Класс энергоэффективности		A+	A	-	-	
	Производительность	kW	4,50	6,00	7,80	7,80	
	SCOP/A		4,01	3,85	3,63	3,85	
	SCOPnet/A		4,01	3,85	3,63	3,85	
	ηs,h	%	-	-	142	151	
	Годовое потребление энергии	kWh/a	1.571	2.182	2.314	2.836	
	Необходимая резервная производительность по отоплению при проектных условиях	kW	-	0,00	-	-	
Охлаждение помещений	Условие A (35°C - 27/19)	Pdc EERd	6,80 3,60	9,50 3,20	12,10 2,61	13,40 2,81	
		Потребляемая мощность	1,89 kW	2,97 kW	4,64 kW	4,76 kW	
	Условие B (30°C - 27/19)	Pdc EERd	5,02 5,30	7,00 5,13	8,92 4,34	9,88 4,66	
		Потребляемая мощность	0,95 kW	1,36 kW	2,06 kW	2,12 kW	
	Условие C (25°C - 27/19)	Pdc EERd	3,23 7,84	4,50 7,01	5,74 6,36	6,35 6,84	
		Потребляемая мощность	0,41 kW	0,64 kW	0,90 kW	0,93 kW	
	Условие D (20°C - 27/19)	Pdc EERd	2,92 9,87	3,10 8,59	3,17 8,72	3,97 8,83	
		Потребляемая мощность	0,30 kW	0,36 kW	0,45 kW	0,45 kW	
	Отопление (Умеренный климат)	TOL	Tol (предельное значение рабочей температуры)	°C	-10	-10	-10
			Pdh (заявленная теплопроизводительность)	kW	4,50	6,00	7,80
			COPd (заявленный COP)		2,37	2,45	2,50
			Потребляемая мощность	kW	1,90	2,45	2,40
		TBivalent	Tbiv (bivalent temperature)	°C	-10	-10	
		Pdh (заявленная теплопроизводительность)	kW	4,50	6,00	7,80	
		COPd (заявленный COP)		2,37	2,45	2,50	
		Потребляемая мощность	kW	1,90	2,45	2,40	
		Условие A (-7°C)	Pdh (заявленная теплопроизводительность)	kW	3,98	5,31	5,30
		COPd (заявленный COP)		2,66	2,69	2,72	
		Потребляемая мощность	kW	2,46	2,46	2,46	
Отопление (Умеренный климат)		Условие A (-7°C)	Потребляемая мощность	kW	1,50	1,97	1,95
		Условие B (2°C)	Pdh (заявленная теплопроизводительность)	kW	2,42	3,23	4,20
		COPd (заявленный COP)		4,12	3,77	3,53	
		Потребляемая мощность	kW	0,59	0,86	0,91	
		Условие C (7°C)	Pdh (заявленная теплопроизводительность)	kW	2,06	2,26	2,27
		COPd (заявленный COP)		5,04	4,83	4,37	
		Потребляемая мощность	kW	0,41	0,47	0,52	
		Условие D (12°C)	Pdh (заявленная теплопроизводительность)	kW	2,43	2,57	2,66
		COPd (заявленный COP)		6,19	5,70	5,36	
		Потребляемая мощность	kW	0,39	0,45	0,50	
	Потребляемая мощность не в активном режиме	Режим ожидания	Охлаждение	PCK	kW	0,000	0,000
			Нагрев	PCK	kW	0,000	0,000
Режим ВЫКЛ		Охлаждение	POFF	kW	0,014	0,014	
		Нагрев	POFF	kW	0,014	0,014	
Режим ожидания		Охлаждение	PSB	kW	0,014	0,014	
		Нагрев	PSB	kW	0,014	0,014	
Режим ВЫКЛ термостата		Охлаждение	PTO	kW	0,000	0,000	
		Нагрев	PTO	kW	0,014	0,014	

2 Specifications

1 - 1 RZASG-MV1

Технические параметры	FBA71A9 + RZASG71MV1	FBA100A + RZASG100MV1	FBA125A + RZASG125MV1	FBA140A + RZASG140MV1
Указатель того, что нагреватель оборудован дополнительным нагревателем (парная система)	-	-	-	Нет
Дополнительный Резерв- Нагрев elbu kW нагреватель (пар- ная мощ- ность ная система)	-	-	-	0,0
Охлаждение Cdc (Снижение охлаждения)			0,25	
Отопление Cdh (Снижение отопления)			0,25	
Функция охлаждения включена			Да	
Функция отопления включена			Да	
Комплект для умеренного климата включен			Да	
Комплект для холодного сезона включен			Нет	
Комплект для теплого сезона включен			Нет	
Логотип экомаркировки			Нет	

(1)Номинальные значения холодопроизводительности основаны на: температура внутри помещения: 27°C с.т., 19°C вл.т., температура наружного воздуха: 35°C с.т., эквивалентная длина трубы с хладагентом: 5 м, перепад высот: 0 м. |

(2)Номинальная теплопроизводительность: температура в помещении: 20°CDB, температура наружного воздуха: 7°CDB, 6°CWB, эквивалентная длина труб с хладагентом: 5 м, перепад уровня: 0 м. | Рабочий диапазон см. в отдельных чертежах | Электрические параметры см. в отдельных чертежах

Технические параметры			FDA125A + RZASG125MV1	
Холодопроизводительность	Ном.	kW	12,1 (1)	
Теплопроизводительность	Ном.	kW	13,5 (2)	
Охлаждение помещений	Производительность	Расч. kW	12,1	
	SEER		5,03	
	ηs,c	%	198	
	Годовое потребление энергии	kWh/a	1.444	
Отопление (Умеренный климат)	Производительность	Расч. kW	6,00	
	SCOP/A		3,58	
	SCOPnet/A		3,58	
	ηs,h	%	140	
	Годовое потребление энергии	kWh/a	2.346	
	Необходимая резервная производительность по отоплению при проектных условиях	kW	0,00	
	Охлаждение помещений	Условие A (35°C - 27/19)	Pdc EERd Потребляемая мощность kW	12,10 2,56 4,73
		Условие B (30°C - 27/19)	Pdc EERd Потребляемая мощность kW	8,92 4,03 2,21
Условие C (25°C - 27/19)		Pdc EERd Потребляемая мощность kW	5,74 5,89 0,97	
Условие D (20°C - 27/19)		Pdc EERd Потребляемая мощность kW	3,10 7,31 0,42	
Отопление (Умеренный климат)		TOL	Toi (предельное значение рабочей температуры) °C	-10
		PdH (заявленная теплопроизводительность)	COPd (заявленный COP)	2,54
			Потребляемая мощность kW	2,36
			Tbivalent	Tbiv (bivalent temperature) °C
		PdH (заявленная теплопроизводительность)	COPd (заявленный COP)	2,54
			Потребляемая мощность kW	2,36
			Условие A (-7°C)	PdH (заявленная теплопроизводительность) COPd (заявленный COP) Потребляемая мощность kW
		Условие B (2°C)	PdH (заявленная теплопроизводительность)	3,23

2 Specifications

1 - 1 RZASG-MV1

2

Технические параметры				FDA125A + RZASG125MV1
Отопление (Умеренный климат)	Условие В (2°C)	COPd (заявленный COP)		3,54
		Потребляемая мощность kW		0,91
	Условие С (7°C)	PdH (заявленная теплопроизводительность) kW		2,29
		COPd (заявленный COP)		4,27
	Условие D (12°C)	Потребляемая мощность kW		0,54
		PdH (заявленная теплопроизводительность) kW		2,65
Потребляемая мощность не в активном режиме	Условие D (12°C)	COPd (заявленный COP)		5,00
		Потребляемая мощность kW		0,53
	Режим ожидания	Охлаждение PCK	kW	0,000
		Нагрев PCK	kW	0,000
	Режим ВЫКЛ	Охлаждение POFF	kW	0,015
		Нагрев POFF	kW	0,015
Режим ожидания	Охлаждение PSB	kW	0,015	
	Нагрев PSB	kW	0,015	
Режим ВЫКЛ термостата	Охлаждение PTO	kW	0,000	
	Нагрев PTO	kW	0,015	
Указатель того, что нагреватель оборудован дополнительным нагревателем (парная система)				Нет
Дополнительный нагреватель (парная система)	Резервная мощность	Нагрев elbu	kW	0,0
Охлаждение	Cdc (Снижение охлаждения)			0,25
Отопление	Cdh (Снижение отопления)			0,25
Функция охлаждения включена				Да
Функция отопления включена				Да
Комплект для умеренного климата включен				Да
Комплект для холодного сезона включен				Нет
Комплект для теплого сезона включен				Нет
Логотип экомаркировки				Нет

(1)Номинальные значения холодопроизводительности основаны на: температура внутри помещения: 27°C с.т., 19°C в.т., температура наружного воздуха: 35°C с.т., эквивалентная длина трубы с хладагентом: 5 м, перепад высот: 0 м. |

(2)Номинальная теплопроизводительность: температура в помещении: 20°CDB, температура наружного воздуха: 7°CDB, 6°CWB, эквивалентная длина труб с хладагентом: 5 м, перепад уровня: 0 м. | Рабочий диапазон см. в отдельных чертежах |

Электрические параметры см. в отдельных чертежах

Технические параметры			FHA71A9 + RZASG71MV1	FHA100A + RZASG100MV1	FHA125A + RZASG125MV1	FHA140A + RZASG140MV1
Холодопроизводительность	Ном.	kW	6,80 (1)	9,50 (1)	12,1 (1)	13,4 (1)
Теплопроизводительность	Ном.	kW	7,50 (2)	10,8 (2)	13,5 (2)	15,5 (2)
Охлаждение помещений	Класс энергоэффективности		A+		-	
	Производительность	Расч. kW	6,80	9,50	12,1	13,4
	SEER		5,95		5,83	5,88
	η _{s,c}	%		-	230	232
	Годовое потребление энергии	kWh/a	400	570	1.246	1.368
Отопление (Умеренный климат)	Класс энергоэффективности		A		-	
	Производительность	Расч. kW	4,50		6,00	7,80
	SCOP/A		3,90	3,91	3,83	3,81
	SCOPnet/A		3,90	3,91	3,83	3,81
	η _{s,h}	%		-	150	149
	Годовое потребление энергии	kWh/a	1.616	2.148	2.193	2.866
	Необходимая резервная производительность по отоплению при проектных условиях	kW			0,00	

2 Specifications

1 - 1 RZASG-MV1

Технические параметры				FHA71A9 + RZASG71MV1	FHA100A + RZASG100MV1	FHA125A + RZASG125MV1	FHA140A + RZASG140MV1	
Охлаждение помещений	Условие A (35°C - 27/19)	Pdc	kW	6,80	9,50	12,10	13,40	
		EERd		3,81	3,20	2,63	2,77	
	Условие B (30°C - 27/19)	Потребляемая мощность	kW	1,78	2,97	4,60	4,84	
		Pdc	kW	5,02	7,00	8,92	9,88	
	Условие C (25°C - 27/19)	EERd		4,84	4,91	4,53	4,59	
		Потребляемая мощность	kW	1,04	1,43	1,97	2,15	
	Условие D (20°C - 27/19)	Pdc	kW	3,28	4,50	5,74	6,35	
		EERd		7,45	6,98	6,79	6,85	
		Потребляемая мощность	kW	0,44	0,64	0,85	0,93	
		Pdc	kW	3,39	3,10	3,17	3,86	
	EERd		9,41	8,87	9,62	9,50		
	Потребляемая мощность	kW	0,36	0,35	0,33	0,41		
Отопление (Умеренный климат)	TOL	Tol (предельное значение рабочей температуры)	°C		-10			
		Pdh (заявленная теплопроизводительность)	kW	4,50	6,00		7,80	
		COPd (заявленный COP)		2,21	2,49		1,98	
		Потребляемая мощность	kW	2,04	2,41		3,95	
	TBivalent	Tbiv (bivalent temperature)	°C		-10			
		Pdh (заявленная теплопроизводительность)	kW	4,50	6,00		7,80	
		COPd (заявленный COP)		2,21	2,49		1,98	
		Потребляемая мощность	kW	2,04	2,41		3,95	
	Условие A (-7°C)	Pdh (заявленная теплопроизводительность)	kW	3,98	5,31	5,30	6,90	
		COPd (заявленный COP)		2,48	2,73	2,72	2,37	
	Отопление (Умеренный климат)	Условие A (-7°C)	Потребляемая мощность	kW	1,61	1,94	1,95	2,91
			Условие B (2°C)	Pdh (заявленная теплопроизводительность)	kW	2,42	3,23	
		COPd (заявленный COP)			3,89	3,77	3,68	3,92
		Потребляемая мощность		kW	0,62	0,86	0,88	1,07
Условие C (7°C)		Pdh (заявленная теплопроизводительность)	kW	2,04	2,18	2,19	3,45	
		COPd (заявленный COP)		5,22	4,96	4,84	4,95	
		Потребляемая мощность	kW	0,39	0,44	0,45	0,70	
Условие D (12°C)		Pdh (заявленная теплопроизводительность)	kW	2,41	2,57	2,58	4,05	
		COPd (заявленный COP)		6,57	6,14	6,00	6,07	
		Потребляемая мощность	kW	0,37	0,42	0,43	0,67	
Потребляемая мощность не в активном режиме	Режим нагрева картера	Охлаждение PCK	kW		0,000			
		Нагрев PCK	kW		0,000			
	Режим ВЫКЛ	Охлаждение POFF	kW		0,012			
		Нагрев POFF	kW		0,012			
	Режим ожидания	Охлаждение PSB	kW		0,012			
		Нагрев PSB	kW		0,012			
	Режим ВЫКЛ термостата	Охлаждение PTO	kW		0,000			
		Нагрев PTO	kW		0,012			
Указатель того, что нагреватель оборудован дополнительным нагревателем (парная система)				-			Нет	
Дополнительный нагреватель (парная система)	Резервная мощность	Нагрев elbu	kW	-			0,0	
Охлаждение	Cdc (Снижение охлаждения)				0,25			
Отопление	Cdh (Снижение отопления)				0,25			
Функция охлаждения включена							Да	
Функция отопления включена							Да	
Комплект для умеренного климата включен							Да	
Комплект для холодного сезона включен							Нет	
Комплект для теплого сезона включен							Нет	
Логотип экомаркировки							Нет	

(1)Номинальные значения холодопроизводительности основаны на: температура внутри помещения: 27°C с.т., 19°C в.т., температура наружного воздуха: 35°C с.т., эквивалентная длина трубы с хладагентом: 5 м, перепад высот: 0 м. |

(2)Номинальная теплопроизводительность: температура в помещении: 20°CDB, температура наружного воздуха: 7°CDB, 6°CWB, эквивалентная длина труб с хладагентом: 5 м, перепад уровня: 0 м. |

Рабочий диапазон см. в отдельных чертежах |

Электрические параметры см. в отдельных чертежах

2 Specifications

1 - 1 RZASG-MV1

Технические параметры			FUA71A + RZASG71MV1	FUA100A + RZASG100MV1	FUA125A + RZASG125MV1
Холодопроизводительность	Ном.	kW	6,80 (1)	9,50 (1)	12,1 (1)
Теплопроизводительность	Ном.	kW	7,50 (2)	10,8 (2)	13,5 (2)
Охлаждение помещений	Класс энергоэффективности		A++	A+	-
	Производительность	kW	6,80	9,50	12,1
	SEER		6,16	5,83	5,49
	η _{s,c}	%	-	-	217
	Годовое потребление энергии	kWh/a	386	570	1.322
Отопление (Умеренный климат)	Класс энергоэффективности		A	A+	-
	Производительность	kW	4,50		6,00
	SCOP/A		3,90	4,01	3,84
	SCOPnet/A		3,90	4,01	3,84
	η _{s,h}	%	-	-	151
	Годовое потребление энергии	kWh/a	1.615	2.095	2.188
	Необходимая резервная производительность по отоплению при проектных условиях	kW		0,00	
Охлаждение помещений	Условие A (35°C - 27/19)	Pdc	6,80	9,50	12,10
		EERd	3,84	3,20	2,35
		Потребляемая мощность	1,77	2,97	5,15
	Условие B (30°C - 27/19)	Pdc	5,02	7,00	8,92
		EERd	4,98	4,81	4,24
		Потребляемая мощность	1,01	1,45	2,10
	Условие C (25°C - 27/19)	Pdc	3,23	4,50	5,74
		EERd	7,82	7,04	6,48
		Потребляемая мощность	0,41	0,64	0,89
	Условие D (20°C - 27/19)	Pdc	3,04	3,10	3,14
		EERd	9,69	8,98	9,22
		Потребляемая мощность	0,31	0,35	0,34
Отопление (Умеренный климат)	TOL	Toi (предельное значение рабочей температуры)		-10	
		Pdh (заявленная теплопроизводительность)	4,50		6,00
		COPd (заявленный COP)	2,23	2,56	2,52
		Потребляемая мощность	2,01	2,35	2,38
	TBivalent	Tbiv (bivalent temperature)		-10	
		Pdh (заявленная теплопроизводительность)	4,50		6,00
		COPd (заявленный COP)	2,23	2,56	2,52
		Потребляемая мощность	2,01	2,35	2,38
	Условие A (-7°C)	Pdh (заявленная теплопроизводительность)	3,98	5,31	5,30
		COPd (заявленный COP)	2,51	2,79	2,76
		Потребляемая мощность	1,59	1,90	1,92
	Отопление (Умеренный климат)	Условие B (2°C)	Pdh (заявленная теплопроизводительность)	2,42	
		COPd (заявленный COP)	3,90	3,87	3,70
		Потребляемая мощность	0,62	0,83	0,87
Условие C (7°C)		Pdh (заявленная теплопроизводительность)	2,07	2,19	2,21
		COPd (заявленный COP)	5,17	5,10	4,81
		Потребляемая мощность	0,40	0,43	0,46
Условие D (12°C)		Pdh (заявленная теплопроизводительность)	2,44	2,57	2,59
		COPd (заявленный COP)	6,56	6,26	5,89
		Потребляемая мощность	0,37	0,41	0,44

2 Specifications

1 - 1 RZASG-MV1

Технические параметры					FUA71A + RZASG71MV1	FUA100A + RZASG100MV1	FUA125A + RZASG125MV1
Потребляемая мощность не в активном режиме	Режим нагрева	Охлаждение	PCK	kW		0,000	
		Нагрев	PCK	kW		0,000	
	Режим ВыКЛ	Охлаждение	POFF	kW		0,012	
		Нагрев	POFF	kW		0,012	
	Режим ожидания	Охлаждение	PSB	kW		0,012	
		Нагрев	PSB	kW		0,012	
	Режим ВыКЛ термостата	Охлаждение	PTO	kW		0,000	
		Нагрев	PTO	kW		0,012	
Указатель того, что нагреватель оборудован дополнительным нагревателем (парная система)					-		Нет
Дополнительный нагреватель (парная система)					-		0,0
Охлаждение Cdc (Снижение охлаждения)						0,25	
Отопление Cdh (Снижение отопления)						0,25	
Функция охлаждения включена						Да	
Функция отопления включена						Да	
Комплект для умеренного климата включен						Да	
Комплект для холодного сезона включен						Нет	
Комплект для теплого сезона включен						Нет	
Логотип экомаркировки						Нет	

(1)Номинальные значения холодопроизводительности основаны на: температура внутри помещения: 27°C с.т., 19°C в.т., температура наружного воздуха: 35°C с.т., эквивалентная длина трубы с хладагентом: 5 м, перепад высот: 0 м. |

(2)Номинальная теплопроизводительность: температура в помещении: 20°CDB, температура наружного воздуха: 7°CDB, 6°CWB, эквивалентная длина труб с хладагентом: 5 м, перепад уровня: 0 м. |

Рабочий диапазон см. в отдельных чертежах |
Электрические параметры см. в отдельных чертежах

Технические параметры					FAA71B + RZASG71MV1	FAA100B + RZASG100MV1	
Холодопроизводительность	Ном.			kW	6,80 (1)	9,50 (1)	
Теплопроизводительность	Ном.			kW	7,50 (2)	10,8 (2)	
Охлаждение помещений	Класс энергоэффективности				A++	A+	
	Производительность	Расч.		kW	6,80	9,50	
	SEER				6,41	5,83	
	Годовое потребление энергии			kWh/a	371	570	
Отопление (Умеренный климат)	Класс энергоэффективности				A		
	Производительность	Расч.		kW	4,50	6,00	
	SCOP/A				3,90	3,85	
	SCOPnet/A				3,90	3,85	
	Годовое потребление энергии			kWh/a	1.615	2.182	
	Необходимая резервная производительность по отоплению при проектных условиях			kW		0,00	
Охлаждение помещений	Условие A (35°C - 27/19)	Pdc		kW	6,80	9,50	
		EERd			3,40	2,70	
	Условие B (30°C - 27/19)	Потребляемая мощность			kW	2,00	3,52
		Pdc			kW	5,02	7,00
	Условие C (25°C - 27/19)	EERd				5,30	4,87
		Потребляемая мощность			kW	0,95	1,44
	Условие D (20°C - 27/19)	Pdc			kW	3,23	4,50
		EERd				7,98	6,85
	Условие D (20°C - 27/19)	Потребляемая мощность			kW	0,40	0,66
		Pdc			kW	2,84	3,00
Условие D (20°C - 27/19)	EERd				11,17	10,23	
	Потребляемая мощность			kW	0,25	0,29	

2 Specifications

1 - 1 RZASG-MV1

2

Технические параметры		FAA71B + RZASG71MV1		FAA100B + RZASG100MV1		
Отопление (Умеренный климат)	TOL	Tol (предельное значение рабочей температуры) °C		-10		
		Pdh (заявленная теплопроизводительность) kW	4,50		6,00	
		COPd (заявленный COP)	2,16		2,31	
		Потребляемая мощность kW	2,08		2,60	
	TBivalent	Tbiv (bivalent temperature) °C		-10		
		Pdh (заявленная теплопроизводительность) kW	4,50		6,00	
		COPd (заявленный COP)	2,16		2,31	
		Потребляемая мощность kW	2,08		2,60	
	Условие A (-7°C)	Pdh (заявленная теплопроизводительность) kW	3,98		5,31	
		COPd (заявленный COP)	2,44		2,55	
		Потребляемая мощность kW	1,63		2,08	
	Условие B (2°C)	Pdh (заявленная теплопроизводительность) kW	2,42		3,23	
COPd (заявленный COP)		3,90		3,68		
Отопление (Умеренный климат)	Условие B (2°C)	Потребляемая мощность kW	0,62		0,88	
		Pdh (заявленная теплопроизводительность) kW	2,02		2,12	
	Условие C (7°C)	COPd (заявленный COP)	5,26		5,09	
		Потребляемая мощность kW	0,38		0,42	
	Условие D (12°C)	Pdh (заявленная теплопроизводительность) kW	2,39		2,52	
		COPd (заявленный COP)	6,62		6,53	
Потребляемая мощность kW	0,36		0,39			
Потребляемая мощность не в активном режиме	Режим нагrevателя картера	Охлаждение PCK kW		0,000		
		Нагрев PCK kW		0,000		
	Режим ВЫКЛ	Охлаждение POFF kW		0,012		
		Нагрев POFF kW		0,012		
	Режим ожидания	Охлаждение PSB kW		0,012		
		Нагрев PSB kW		0,012		
	Режим ВЫКЛ термостата	Охлаждение PTO kW		0,000		
		Нагрев PTO kW		0,012		
Охлаждение	Cdc (Снижение охлаждения)		0,25			
Отопление	Cdh (Снижение отопления)		0,25			
Функция охлаждения включена			Да			
Функция отопления включена			Да			
Комплект для умеренного климата включен			Да			
Комплект для холодного сезона включен			Нет			
Комплект для теплого сезона включен			Нет			
Логотип экомаркировки			Нет			

(1)Номинальные значения холодопроизводительности основаны на: температура внутри помещения: 27°C с.т., 19°C в.т., температура наружного воздуха: 35°C с.т., эквивалентная длина трубы с хладагентом: 5 м, перепад высот: 0 м. |

(2)Номинальная теплопроизводительность: температура в помещении: 20°CDB, температура наружного воздуха: 7°CDB, 6°CWB, эквивалентная длина труб с хладагентом: 5 м, перепад уровня: 0 м. | Рабочий диапазон см. в отдельных чертежах | Электрические параметры см. в отдельных чертежах

Технические параметры		FVA71A + RZASG71MV1	FVA100A + RZASG100MV1	FVA125A + RZASG125MV1	FVA140A + RZASG140MV1	
Холодопроизводительность	Ном.	kW	6,80 (1)	9,50 (1)	12,1 (1)	13,4 (1)
Теплопроизводительность	Ном.	kW	7,50 (2)	10,8 (2)	13,5 (2)	15,5 (2)
Охлаждение помещений	Класс энергоэффективности		A+		-	
	Производительность	Rрасч. kW	6,80	9,50	12,1	13,4
	SEER		5,83	5,72	5,52	5,63
	ηs,c	%	-	-	218	222
	Годовое потребление энергии	kWh/a	408	581	1.314	1.428

2 Specifications

1 - 1 RZASG-MV1

Технические параметры		FVA71A + RZASG71MV1	FVA100A + RZASG100MV1	FVA125A + RZASG125MV1	FVA140A + RZASG140MV1			
Отопление (Умеренный климат)	Класс энергоэффективности	A+	A	-				
	Производительность	kW	4,50	6,00	7,80			
	SCOP/A		4,04	3,83	3,64	3,81		
	SCOPnet/A		4,04	3,83	3,64	3,81		
	η _{s,h}	%	-	-	143	149		
	Годовое потребление энергии	kWh/a	1.559	2.193	2.308	2.866		
	Необходимая резервная производительность по отоплению при проектных условиях	kW	0,00					
Охлаждение помещений	Условие A (35°C - 27/19)	Pdc kW	6,80	9,50	12,10	13,40		
		EERd	3,38	3,20	2,47	2,62		
		Потребляемая мощность	kW	2,01	2,97	4,90	5,12	
	Условие B (30°C - 27/19)	Pdc kW	5,02	7,00	8,92	9,88		
		EERd	5,07	5,01	4,31	4,52		
		Потребляемая мощность	kW	0,99	1,40	2,07	2,19	
	Условие C (25°C - 27/19)	Pdc kW	3,23	4,50	5,74	6,35		
		EERd	7,08	6,78	6,26	6,51		
		Потребляемая мощность	kW	0,46	0,66	0,92	0,98	
	Условие D (20°C - 27/19)	Pdc kW	2,77	3,00	3,07	3,76		
		EERd	9,12	8,25	9,54	8,88		
		Потребляемая мощность	kW	0,30	0,36	0,32	0,42	
	Отопление (Умеренный климат)	TOL	Toi (предельное значение рабочей температуры)	°C			-10	
			Pdh (заявленная теплопроизводительность)	kW	4,50	6,00	7,80	
		COPd (заявленный COP)		2,26	2,46	2,37	1,99	
		Потребляемая мощность	kW	1,99	2,44	2,53	3,93	
Tbivalent		Tbiv (bivalent temperature)	°C			-10		
		Pdh (заявленная теплопроизводительность)	kW	4,50	6,00	7,80		
		COPd (заявленный COP)		2,26	2,46	2,37	1,99	
		Потребляемая мощность	kW	1,99	2,44	2,53	3,93	
Условие A (-7°C)		Pdh (заявленная теплопроизводительность)	kW	3,98	5,31	5,30	6,90	
		COPd (заявленный COP)		2,55	2,70	2,60	2,38	
Отопление (Умеренный климат)		Условие A (-7°C)	Потребляемая мощность	kW	1,56	1,97	2,04	2,90
		Условие B (2°C)	Pdh (заявленная теплопроизводительность)	kW	2,42	3,23	4,20	
			COPd (заявленный COP)		4,05	3,72	3,51	3,90
			Потребляемая мощность	kW	0,60	0,87	0,92	1,08
	Условие C (7°C)	Pdh (заявленная теплопроизводительность)	kW	2,01	2,20	2,19	3,47	
		COPd (заявленный COP)		5,41	4,81	4,57	4,99	
		Потребляемая мощность	kW	0,37	0,46	0,48	0,70	
	Условие D (12°C)	Pdh (заявленная теплопроизводительность)	kW	2,37	2,58	2,57	4,07	
		COPd (заявленный COP)		6,72	5,82	5,60	6,10	
		Потребляемая мощность	kW	0,35	0,44	0,46	0,67	
	Потребляемая мощность не в активном режиме	Режим Охлаждение	РСК	kW	0,000			
		Режим Нагрев	РСК	kW	0,000			
		Режим ВыКЛ	POFF	kW	0,012			
			POFF	kW	0,012			
Режим ожидания		PSB	kW	0,012				
		PSB	kW	0,012				
Режим ВыКЛ термостата		PTO	kW	0,000				
		PTO	kW	0,012				
Указатель того, что нагреватель оборудован дополнительным нагревателем (парная система)			-		Нет			
Дополнительный нагреватель (парная система)	Резервная мощность	Нагрев elbu	kW	-	0,0			
Охлаждение	Cdc (Снижение охлаждения)			0,25				
Отопление	Cdh (Снижение отопления)			0,25				

2 Specifications

1 - 1 RZASG-MV1

2

Технические параметры	FVA71A + RZASG71MV1	FVA100A + RZASG100MV1	FVA125A + RZASG125MV1	FVA140A + RZASG140MV1
Функция охлаждения включена			Да	
Функция отопления включена			Да	
Комплект для умеренного климата включен			Да	
Комплект для холодного сезона включен			Нет	
Комплект для теплого сезона включен			Нет	
Логотип экомаркировки			Нет	

(1)Номинальные значения холодопроизводительности основаны на: температура внутри помещения: 27°C с.т., 19°C вл.т., температура наружного воздуха: 35°C с.т., эквивалентная длина трубы с хладагентом: 5 м, перепад высот: 0 м. |

(2)Номинальная теплопроизводительность: температура в помещении: 20°CDB, температура наружного воздуха: 7°CDB, 6°CWB, эквивалентная длина труб с хладагентом: 5 м, перепад уровня: 0 м. |

Рабочий диапазон см. в отдельных чертежах |

Электрические параметры см. в отдельных чертежах

4 Опции

4 - 1 Опции

4

AZAS-MV1
AZAS-MY1
RZAG-MV1
RZAG-MY1
RZASG-MV1
RZASG-MY1

Дополнительные опции для моделей RZAG

Опция	Дополнительный комплект			
	RZAG71M7V1B RZAG71M7Y1B	RZAG100M7V1B RZAG100M7Y1B	RZAG125M7V1B RZAG125M7Y1B	RZAG140M7Y1B RZAG140M7V1B
Нагреватель поддона	ЕКВРН140L7			
Трубопровод разветвителя хладагента	Сдвоенный	KHRQ(M)58T		
	Тройной	-	KHRQ(M)58H	
	Два сдвоенных	-	KHRQ(M)58T (3x)	
Комплект адаптера по заказу	SB.KRP58M52			

Дополнительные опции для моделей RZASG

Опция	Дополнительный комплект			
	RZASG71M2V1B	RZASG100M7V1B RZASG100M7Y1B	RZASG125M7V1B RZASG125M7Y1B	RZASG140M7V1B RZASG140M7Y1B
Нагреватель поддона	-			
Трубопровод разветвителя хладагента	Сдвоенный	KHRQ(M)58T		
	Тройной	-	KHRQ(M)58H	
	Два сдвоенных	-	KHRQ(M)58T (3x)	
Комплект адаптера по заказу	SB.KRP58M52			

3D108867

5 Таблица сочетания

5 - 1 Таблица сочетания

AZAS-MV1
AZAS-MY1
RZAG-MV1
RZAG-MY1
RZASG-MV1
RZASG-MY1

Допустимые сочетания	71	100	125	140
2* Сдвоенный	35-35	50-50	60-60	71-71
3* Тройной		35-35-35 (*)	50-50-50 (*)	50-50-50 (*)
4* Два сдвоенных			35-35-35-35 (*)	

(*): См. примечание1.

Sky Air	Высокая кассета				Тонкая кассета				Кассета 2x2			Воздуховод (среднее внешнее статическое давление)				Скрытый напольный монтаж		Потолочный монтаж – 4-направленный поток		Настенный монтаж		Воздуховод (высокое внешнее статическое давление)									
	FCAG71MVEB	FCAG100MVEB	FCAG125MVEB	FCAG140MVEB	FCAG35VEB	FCAG50VEB	FCAG71VEB	FCAG100VEB	FCAG125VEB	FCAG140VEB	FFA824VEB	FFA824VEB	FFA824VEB	FBA352VEB	FBA502VEB	FBA712VEB	FBA1002VEB	FBA1252VEB	FBA1402VEB	FNAG34VEB	FNAG42VEB	FNAG42VEB	FUA71MVEB	FUA100MVEB	FUA125MVEB	FUA140MVEB	FAAT15MUY1B	FAA100BAUY1B	FDAT35AVEB		
RZAG71MUY1B	RZAG71MUY1B	P			2		P						2		P					2		P		P							
RZAG100MUY1B	RZAG100MUY1B		P		3	2		P					3	2		P				3	2		P	P							
RZAG125MUY1B	RZAG125MUY1B			P	4	3	2		P				4	3	2		P			4	3	2		P	P						
RZAG140MUY1B	RZAG140MUY1B	2			4	3	2		P				4	3	2		P			4	3	2		P	P						
RZASG71MUY1B	RZASG71MUY1B				2				P				2				P			2											
RZASG100MUY1B	RZASG100MUY1B				3	2			P				3	2			P			3	2										
RZASG125MUY1B	RZASG125MUY1B				4	3	2		P				4	3	2		P			4	3	2									
RZASG140MUY1B	RZASG140MUY1B				4	3	2		P				4	3	2		P			4	3	2									
AZAS11MUY1B	AZAS11MUY1B								P																						
AZAS100MUY1B	AZAS100MUY1B																P														
AZAS125MUY1B	AZAS125MUY1B																P														
AZAS140MUY1B	AZAS140MUY1B																P														

Sky Air	Напольная установка				Гибкий воздуховод				Подвешиваемый к потолку				Воздуховод (среднее внешнее статическое давление)				
	FUA71MVEB	FUA100MVEB	FUA125MVEB	FUA140MVEB	FDX081F3V1BB	FDX091F3V1BB	FDX081F3V1BB	FDX091F3V1BB	FHA35AVEB	FHA50AVEB	FHA71AVEB	FHA100AVEB	FHA125AVEB	FHA140AVEB	ADEA712VEB	ADEA1002VEB	ADEA1252VEB
RZAG71MUY1B	RZAG71MUY1B	P			2												
RZAG100MUY1B	RZAG100MUY1B		P		3	2											
RZAG125MUY1B	RZAG125MUY1B			P	4	3	2										
RZAG140MUY1B	RZAG140MUY1B	2			4	3	2										
RZASG71MUY1B	RZASG71MUY1B				2												
RZASG100MUY1B	RZASG100MUY1B				3	2											
RZASG125MUY1B	RZASG125MUY1B				4	3	2										
RZASG140MUY1B	RZASG140MUY1B	2			4	3	2										
AZAS11MUY1B	AZAS11MUY1B																
AZAS100MUY1B	AZAS100MUY1B																
AZAS125MUY1B	AZAS125MUY1B																
AZAS140MUY1B	AZAS140MUY1B																

Примечания

- Максимальная производительность ограничивается в зависимости от производительности наружного агрегата.
 - В случае объединения нескольких внутренних агрегатов выберите в качестве главного блок, пульт дистанционного управления которого поддерживает наибольшее количество функций.
 - Чтобы выбрать надлежащий комплект рефнета для установки сочетания нескольких агрегатов, воспользуйтесь перечнем дополнительного оборудования.
- Сдвоенный : KHRQM/58T
Тройной : KHRQM/58H
Два сдвоенных : KHRQM/58T
4. ADEA*AZ2VEB может использоваться только в сочетании с AZAS*MY1Y1B

3D108868E

6 Таблицы производительности

6 - 1 Таблицы холодо-/теплопроизводительности

RZASG125MV1 RZASG125MY1

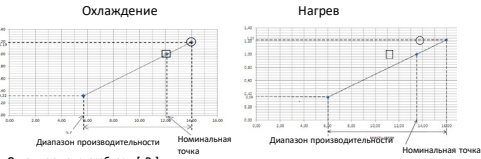

Температура наружи (°C DB)	25	30	35	40				
TC	SHC	CPI	TC	SHC	CPI	TC	SHC	CPI
15.0	22.0	15.3	18.0	12.5	23.0	16.0	13.5	19.0
18.0	22.0	15.3	18.0	12.5	23.0	16.0	13.5	19.0

Температура наружи (°C DB)	-5	-10	0	5	10
TC	CPI	TC	CPI	TC	CPI
5.0	3.15	3.31	3.64	3.49	3.37
10.0	3.15	3.31	3.64	3.49	3.37

- Обозначения**
- AFR: Скорость воздушного потока [м³/мин]
 - BF: Коэффициент байпасирования
 - EWB: Температура по влажному термометру на входе (°C вл.т.)
 - EDB: Температура по сухому термометру на входе (°C сух.т.)
 - TC: Максимальная общая производительность по охлаждению/отоплению [кВт]
 - SHC: Производительность по явному теплу [кВт]
 - CPI: Коэффициент входной мощности компрессор + двигатели наружного и внутреннего вентиляторов
- Примечания**
- Указанные значения соответствуют "чистой" производительности, т.е. учитывают нагревание от двигателя внутреннего вентилятора.
 - = Максимум при стандартных условиях
□ = Номинальная производительность и номинальный коэффициент потребляемой мощности
- Максимальная мощность не гарантируется при условиях, отличных от стандартных.
- SHC для внутренних блоков EWB & EDB.
SHC для других температур по сухому термометру = SHC + SHC*
SHC* = SHC корректировка для других температур по сухому термометру
= 0.02 x AFR (м³/мин) x (1.8 x BF) x (DB* - EDB)
 - Значения производительности основаны на следующих условиях:
Воздух снаружи: 85% RH
Однако, условия снаружи, соответствующие номинальной производительности в режиме отопления - 7°C DB / 6°C WB.
Соответствующая длина трубы для хладагента: 5.0 м
 - Разность уровней: 0 м
 - CPI является процентным значением от номинальной величины 1.00.
 - Коэффициент ошибок для этого значения составляет меньше 5% и зависит от типа внутреннего блока.
 - Рабочие характеристики отопления учитывают снижение в процессе размораживания.
 - Скорость воздушного потока и коэффициент байпасирования указаны в таблице.
 - Номинальное значение потребляемой мощности для каждой модели указано в таблице ниже.

Тройной	Температура наружи (°C DB)					
	25	30	35	40	TC	SHC
AFR (BF)	26.0 (0.21)	30.0 (0.16)	34.0 (0.16)	31.0 (0.14)	32.5 (0.19)	34.0 (0.06)

Два одноблочные	Температура наружи (°C DB)					
	25	30	35	40	TC	SHC
AFR (BF)	13.6 x 2 (0.2 x 2)	19.5 x 2 (0.20 x 2)	14.5 x 2 (0.11 x 2)	16.0 x 2 (0.12 x 2)	18.0 x 2 (0.18 x 2)	16.0 x 2 (0.12 x 2)

Тройной	Температура наружи (°C DB)					
	25	30	35	40	TC	SHC
AFR (BF)	12.6 x 3 (0.22 x 3)	15.0 x 3 (0.18 x 3)	12.0 x 3 (0.16 x 3)	15.0 x 3 (0.11 x 3)	15.0 x 3 (0.13 x 3)	16.0 x 3 (0.11 x 3)

Два одноблочные	Температура наружи (°C DB)					
	25	30	35	40	TC	SHC
AFR (BF)	12.5 x 4 (0.4 x 4)	14.0 x 4 (0.17 x 4)	10.0 x 4 (0.25 x 4)	8.7 x 4 (0.17 x 4)	15.0 x 4 (0.08 x 4)	8.7 x 4 (0.17 x 4)

Тройной	Температура наружи (°C DB)					
	25	30	35	40	TC	SHC
AFR (BF)	4.95	4.73	4.90	4.60	5.15	4.63
AFR (BF)	3.15	3.31	3.64	3.49	3.37	3.37

Тройной	Температура наружи (°C DB)					
	25	30	35	40	TC	SHC
AFR (BF)	4.15	6.21	6.01	3.87	4.28	3.87
AFR (BF)	3.31	3.13	3.19	3.47	2.99	3.47

Тройной	Температура наружи (°C DB)					
	25	30	35	40	TC	SHC
AFR (BF)	3.74	4.42	4.65	3.37	4.08	3.37
AFR (BF)	2.87	2.87	2.90	3.13	2.89	3.13

Два одноблочные	Температура наружи (°C DB)					
	25	30	35	40	TC	SHC
AFR (BF)	3.34	2.89	4.00	3.80	3.83	3.80
AFR (BF)	2.73	2.81	2.88	3.15	2.90	3.13

3D112146B

RZASG140MV1 RZASG140MY1

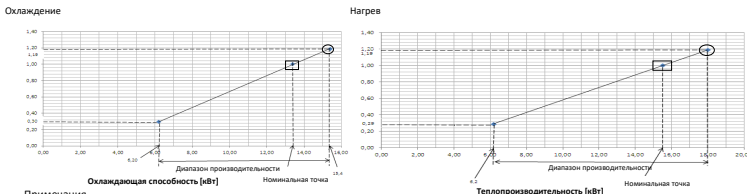

- Обозначения**
- AFR: Скорость воздушного потока [м³/мин]
 - BF: Коэффициент байпасирования
 - EWB: Температура по влажному термометру на входе (°C вл.т.)
 - EDB: Температура по сухому термометру на входе (°C сух.т.)
 - TC: Максимальная общая производительность по охлаждению/отоплению [кВт]
 - SHC: Производительность по явному теплу [кВт]
 - CPI: Коэффициент входной мощности компрессор + двигатели наружного и внутреннего вентиляторов
- Примечания**
- Указанные значения соответствуют "чистой" производительности, т.е. учитывают нагревание от двигателя внутреннего вентилятора.
 - = Максимум при стандартных условиях
□ = Номинальная производительность и номинальный коэффициент потребляемой мощности
- Максимальная мощность не гарантируется при условиях, отличных от стандартных.
- SHC для внутренних блоков EWB & EDB.
SHC для других температур по сухому термометру = SHC + SHC*
SHC* = SHC корректировка для других температур по сухому термометру
= 0.02 x AFR (м³/мин) x (1.8 x BF) x (DB* - EDB)
 - Значения производительности основаны на следующих условиях:
Воздух снаружи: 85% RH
Однако, условия снаружи, соответствующие номинальной производительности в режиме отопления - 7°C DB / 6°C WB.
Соответствующая длина трубы для хладагента: 5.0 м
 - Разность уровней: 0 м
 - CPI является процентным значением от номинальной величины 1.00.
 - Коэффициент ошибок для этого значения составляет меньше 5% и зависит от типа внутреннего блока.
 - Рабочие характеристики отопления учитывают снижение в процессе размораживания.
 - Скорость воздушного потока и коэффициент байпасирования указаны в таблице.
 - Номинальное значение потребляемой мощности для каждой модели указано в таблице ниже.

Внутренний	Температура наружи (°C DB)												
	25				30				40				
°C WB	TC	SHC	CPI	TC	SHC	CPI	TC	SHC	CPI	TC	SHC	CPI	
16.0	22	15.3	18.0	12.5	10.47	0.98	14.9	10.25	1.08	14.4	10.03	1.18	13.8
18.0	25	16.4	19.5	15.0	12.0	1.09	15.1	10.0	1.19	14.5	9.71	1.30	13.0
19.0	27	16.6	10.43	0.99	16.0	10.18	1.09	15.4	9.98	14.9	14.8	9.76	1.30
19.5	27	16.7	10.49	0.99	16.1	10.16	1.10	15.6	10.00	13.19	15.0	9.66	1.30
22.0	30	17.8	16.37	0.99	17.0	10.16	1.10	16.4	9.85	12.41	15.8	9.60	1.31
24.0	35	18.4	10.20	1.00	17.7	10.00	1.11	17.0	9.97	15.21	16.1	9.47	1.32

Внутренний	Температура наружи (°C DB)														
	-15				-10				-5				0		
°C DB	TC	CPI	TC	CPI	TC	CPI	TC	CPI	TC	CPI	TC	CPI	TC	CPI	
16	11.6	0.91	12.7	0.97	13.6	1.00	13.9	1.03	18.0	1.09	19.4	1.16			
18	11.6	0.95	12.7	1.00	13.6	1.04	13.9	1.07	18.0	1.14	19.4	1.21			
20	11.6	0.99	12.7	1.05	13.5	1.09	13.9	1.11	18.0	1.19	19.4	1.25			
21	11.5	1.00	12.7	1.06	13.5	1.11	13.9	1.13	18.0	1.21	19.4	1.28			
22	11.5	1.02	12.7	1.08	13.5	1.12	13.9	1.16	18.0	1.24	19.4	1.30			
24	11.5	1.07	12.6	1.12	13.5	1.17	13.9	1.20	18.0	1.29	19.4	1.35			

Пара	FCAG140B	FVA140A	FVA140A	FVA140A
AFR (BF)	26.0 (0.23)	30.0 (0.18)	34.0 (0.17)	34.0 (0.06)

Пара	FCAG140B	FVA140A	FVA140A	FVA140A
Охлаждение	4.88	5.12	4.84	4.76
Нагрев	4.16	4.42	3.60	3.89

Сдвоенный	Температура наружи (°C DB)					
	25	30	35	40	TC	SHC
AFR (BF)	15.3 x 2 (0.14 x 2)	18.0 x 2 (0.13 x 2)	20.5 x 2 (0.24 x 2)	23.0 x 2 (0.13 x 2)	18.0 x 2 (0.16 x 2)	18.0 x 2 (0.16 x 2)

Тройной	Температура наружи (°C DB)					
	25	30	35	40	TC	SHC
AFR (BF)	12.6 x 3 (0.22 x 3)	15.0 x 3 (0.16 x 3)	12.0 x 3 (0.11 x 3)	15.0 x 3 (0.13 x 3)	16.0 x 3 (0.11 x 3)	16.0 x 3 (0.11 x 3)

Два одноблочные	Температура наружи (°C DB)					
	25	30	35	40	TC	SHC
AFR (BF)	12.5 x 4 (0.4 x 4)	14.0 x 4 (0.20 x 4)	10.0 x 4 (0.25 x 4)	8.7 x 4 (0.17 x 4)	15.0 x 4 (0.08 x 4)	8.7 x 4 (0.17 x 4)

3D112147C

6 Таблицы производительности

6 - 2 Поправочный коэффициент для производительности

RZASG-MV1
RZASG-MY1

6

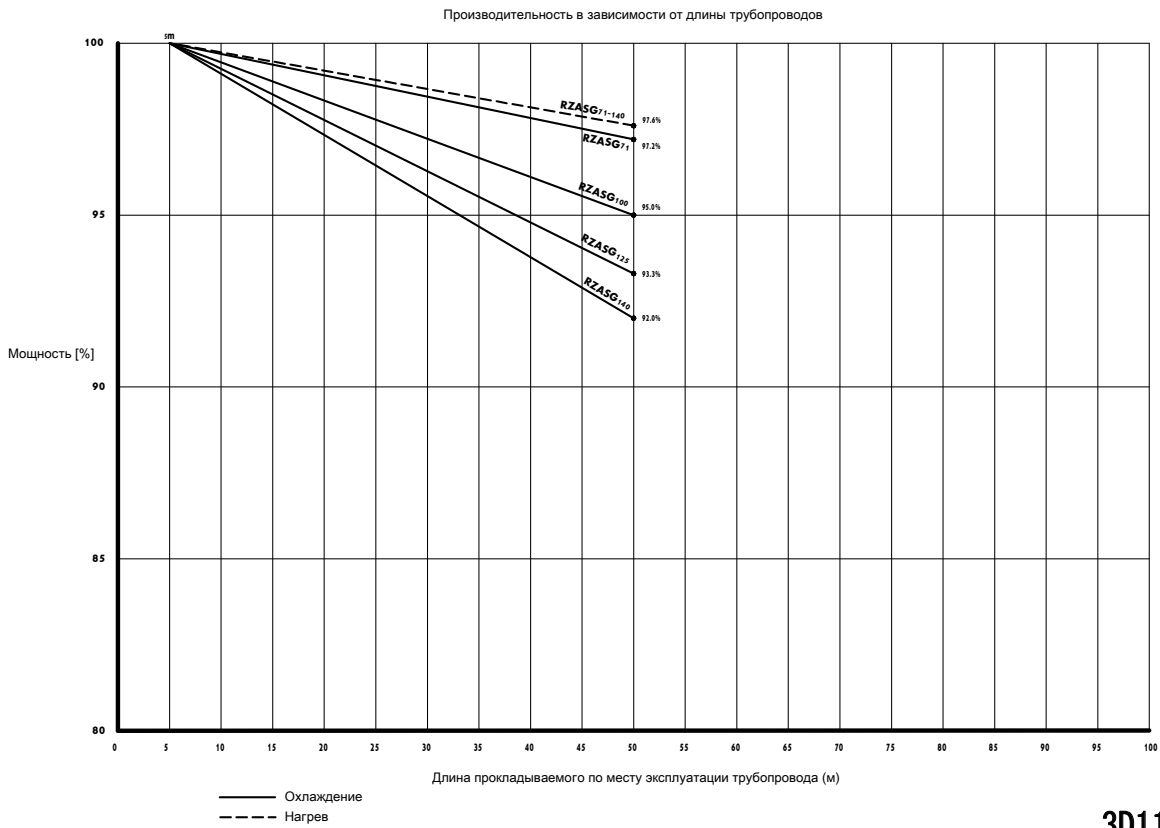

3D112163

7 Размерные чертежи

7 - 1 Размерные чертежи

AZAS71MV1
RZASG71MV1

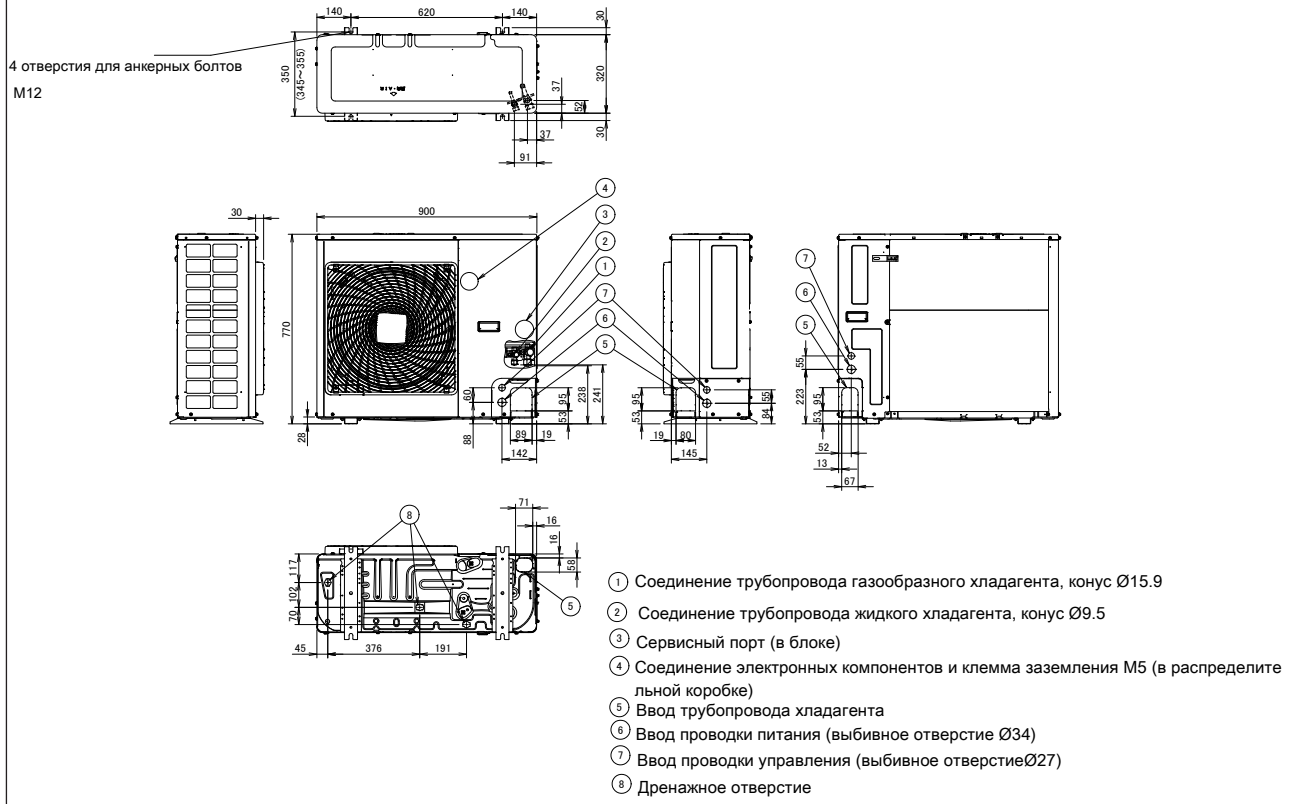

3D110013

AZAS100-140MV1

AZAS-MY1

RZAG71MV1

RZAG71MY1

RZASG100-140MV1

RZASG-MY1

4 отверстия для анкерных болтов M12

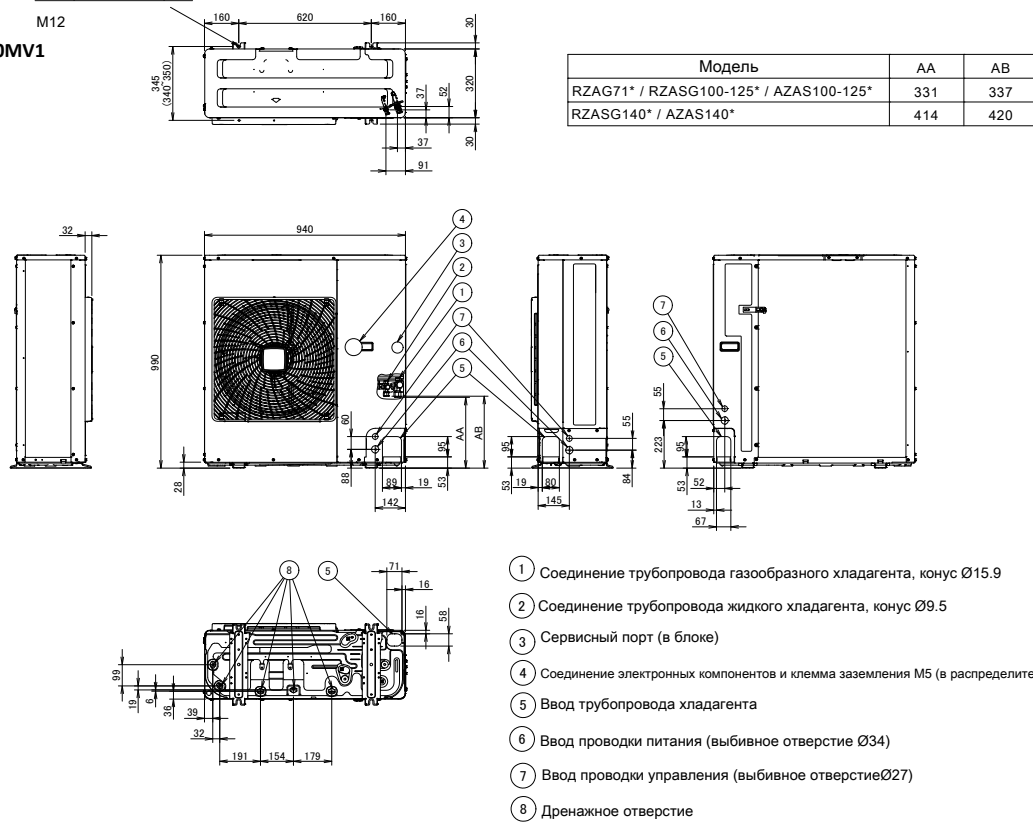

3D110011

8 Центр тяжести

8 - 1 Центр тяжести

8

AZAS71MV1
RZASG71MV1

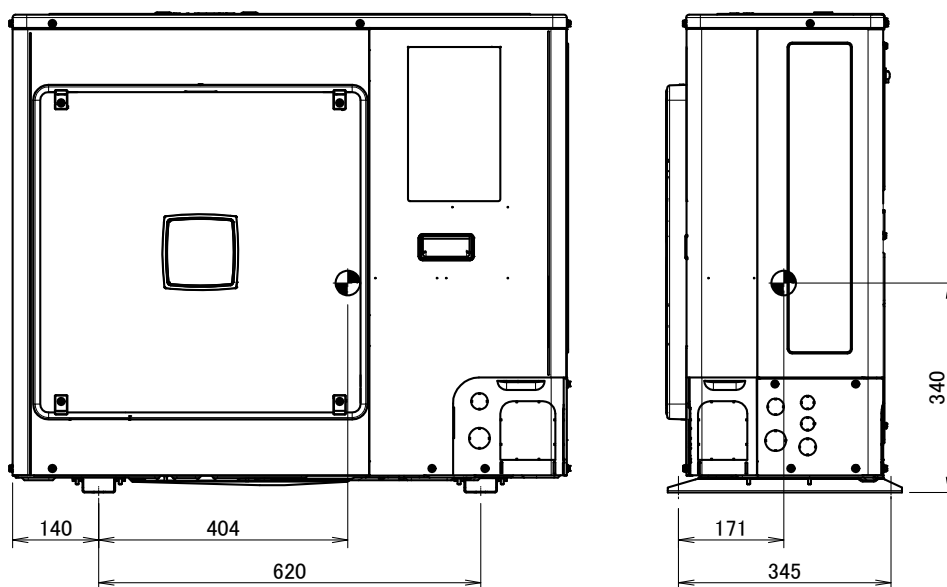

4D110027

8 Центр тяжести

8 - 1 Центр тяжести

AZAS100-140MV1
AZAS-MY1
RZAG71MV1
RZAG71MY1
RZASG100-140MV1
RZASG-MY1

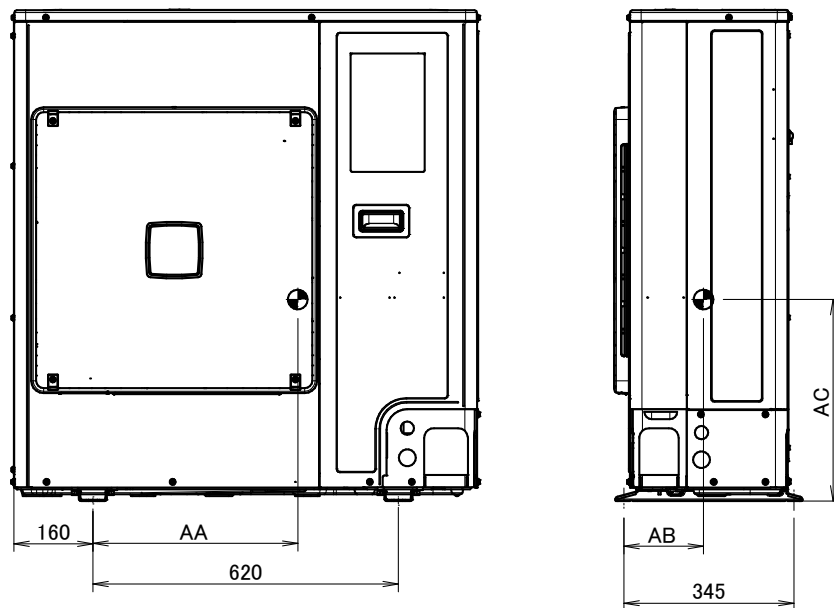

Модель	AA	AB	AC
RZAG71M7V*	414	163	407
RZAG71M7Y*	432	137	407
RZASG100-125M7V* / AZAS100-125M7V*	425	181	422
RZASG100-125M7Y* / AZAS100-125M7Y*	414	156	417
RZASG140M7V* / AZAS140M7V*	414	161	423
RZASG140M7Y* / AZAS140M7Y*	416	151	418

4D110025

9 Схемы трубопроводов

9 - 1 Схемы трубопроводов

9

AZAS-MV1
 AZAS-MY1
 RZAG-MV1
 RZAG-MY1
 RZASG-MV1
 RZASG-MY1

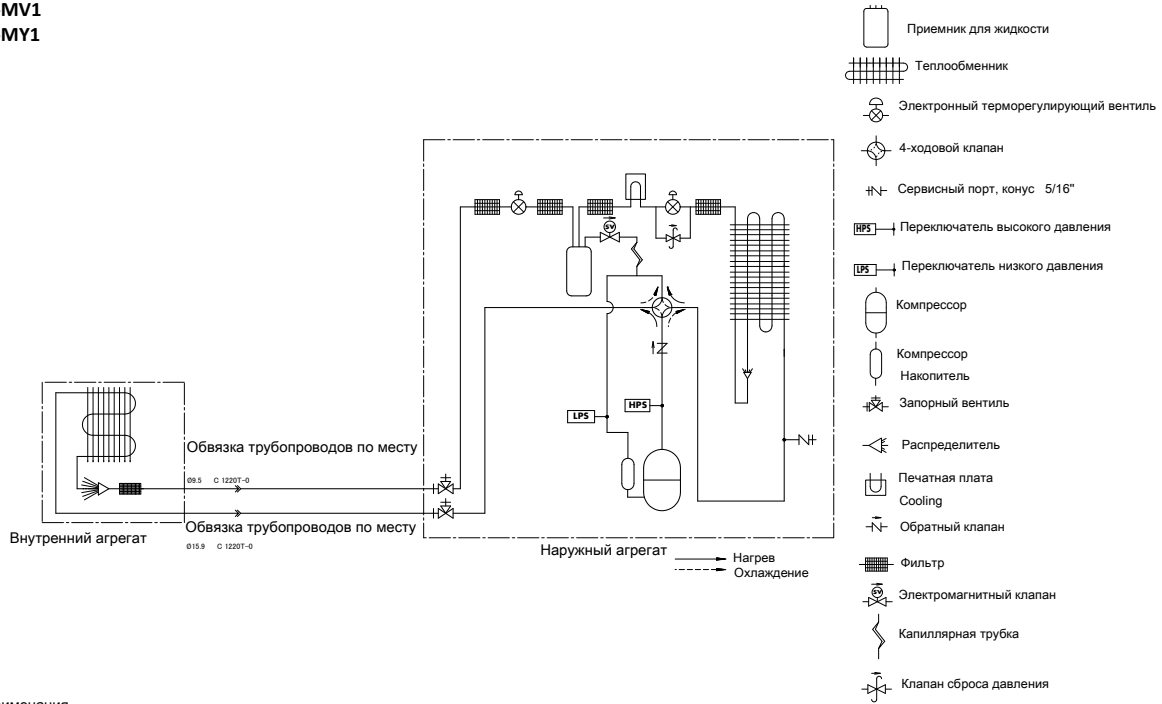

Примечания

1. Трубопроводы между ответвлением и внутренними агрегатами должны иметь тот же размер, что и соединения на внутреннем агрегате.

3D108855A

9 Схемы трубопроводов

9 - 2 Схема трубопроводов Двухблочная конфигурация

RZAG-MV1
RZAG-MY1
RZASG-MV1
RZASG-MY1

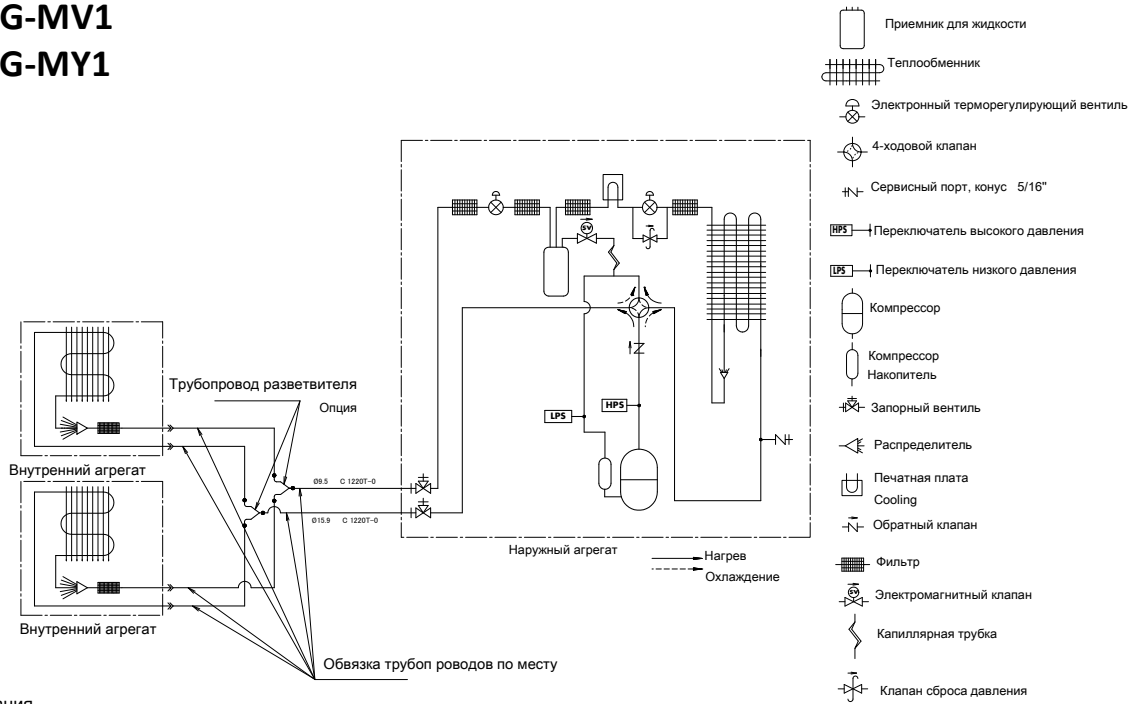

Примечания

1. Трубопроводы между ответвлением и внутренними агрегатами должны иметь тот же размер, что и соединения на внутреннем агрегате.

3D108856A

9 Схемы трубопроводов

9 - 3 Схема трубопроводов Трехблочная конфигурация

9

RZAG100-140MV1
RZAG100-140MY1
RZASG100-140MV1
RZASG-MY1

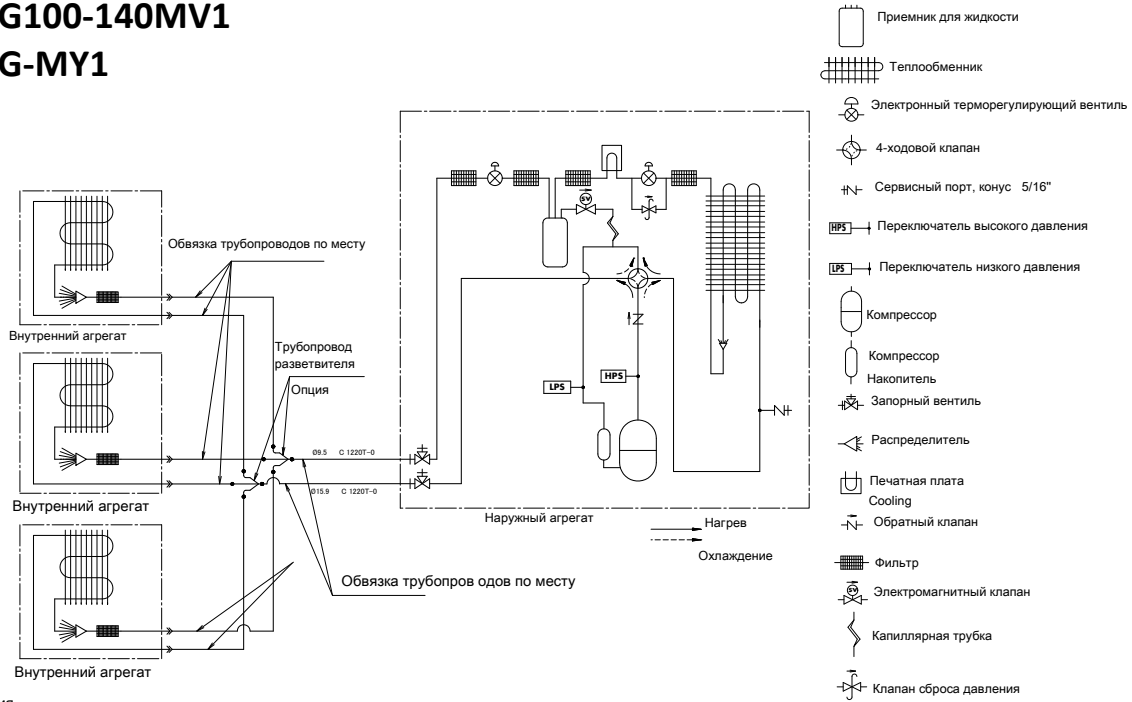

Примечания

1. Трубопроводы между ответвлением и внутренними агрегатами должны иметь тот же размер, что и соединения на внутреннем агрегате.

3D108857A

9 Схемы трубопроводов

9 - 4 Схема трубопроводов Двойная двухблочная конфигурация

RZAG125-140MV1
 RZAG125-140MY1
 RZASG125-140MV1
 RZASG125-140MY1

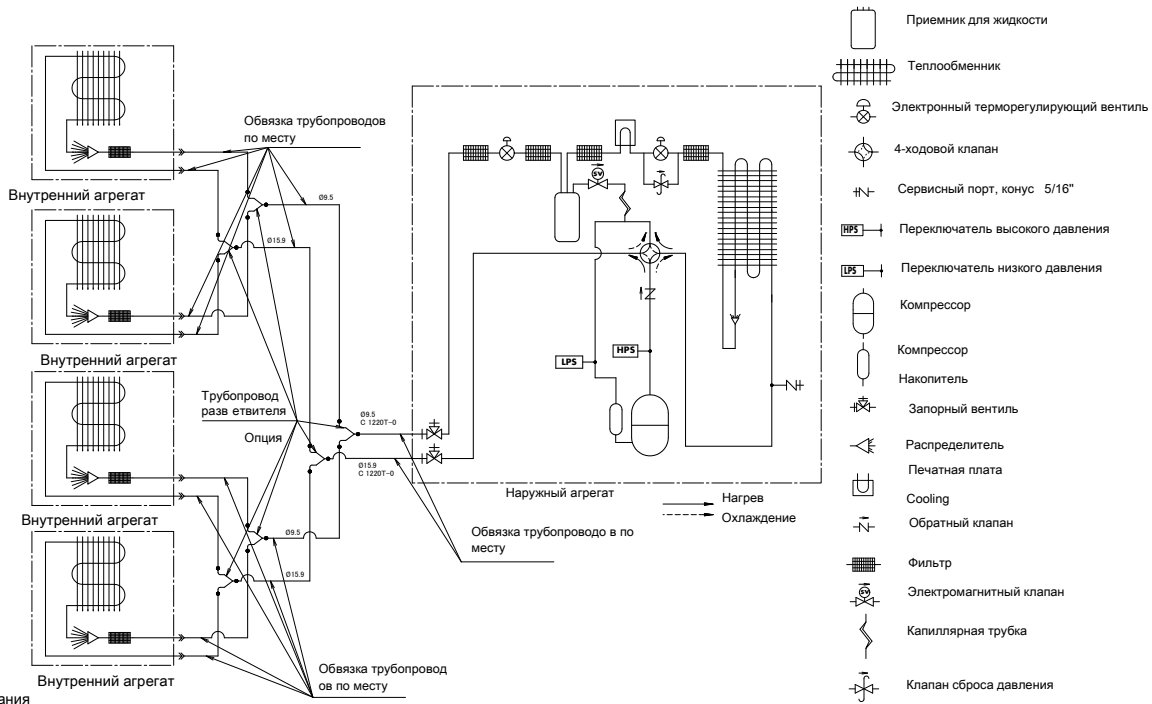

Примечания

¹ Трубопроводы между ответвлением и внутренними агрегатами должны иметь тот же размер, что и соединения на внутреннем агрегате.

3D108858A

10 Монтажные схемы

10 - 1 Монтажные схемы - Одна фаза

10

AZAS71MV1
RZASG71MV1

(1) Схема соединений

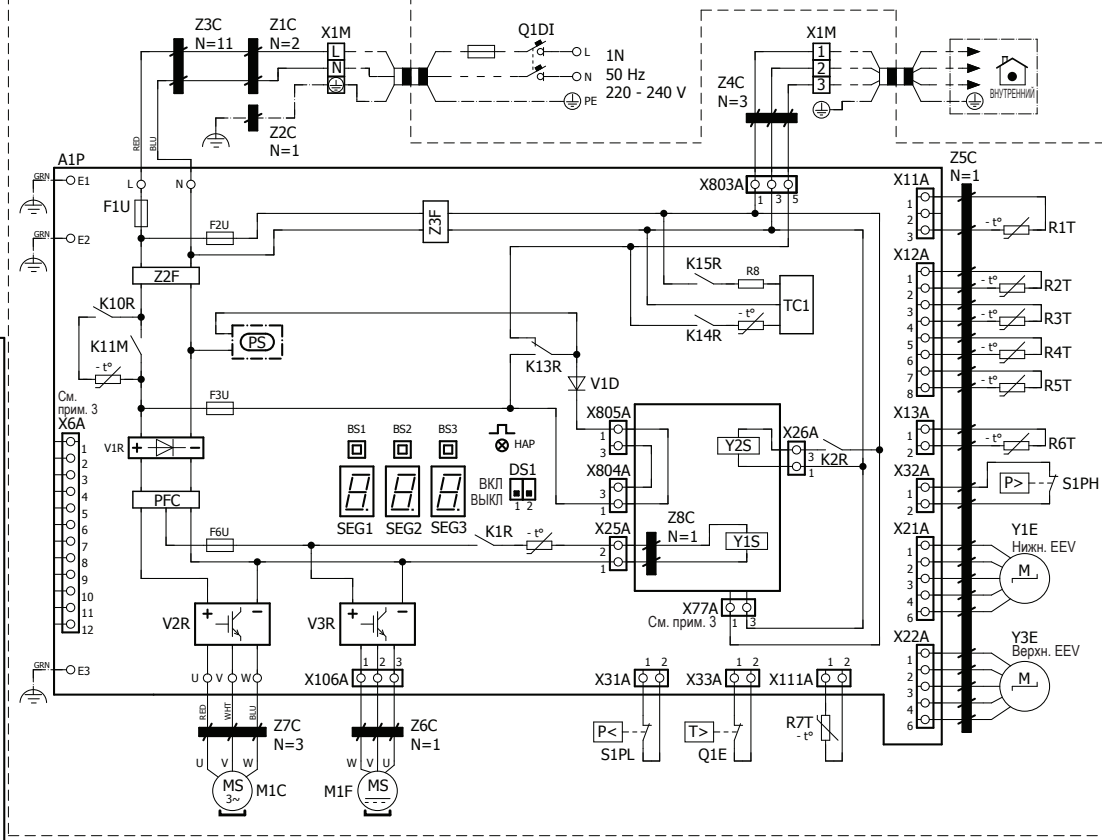

(2) Схема расположения

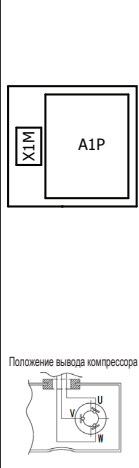

(3) ПРИМЕЧАНИЯ

- : Соединение
- : Провода заземления
- : Поставляется на месте
- : Опция
- : распределительная
- : коробка
- : плата
- : Подключение зависит от модели
- : Защитное заземление
- : Подключение провода на месте

(4) УСЛОВНЫЕ ОБОЗНАЧЕНИЯ

Деталь №	Описание
A1P	Печатная плата (главная)
BS1-3 (A1P)	Кнопка переключателя
DS1(A1P)	DIP-переключатель
E1-3 (A1P)	Соединитель
F1U (A1P)	Предохранитель Т 31,5 А 250 В
F2U (A1P)	Предохранитель Т 6,3 А 250 В
F3U (A1P)	Предохранитель Т 6,3 А 250 В
F6U (A1P)	Предохранитель Т 5 А 250 В
HAP (A1P)	Светодиод (сервисный монитор - зеленый)
K1R (A1P)	Магнитное реле (Y1S)
K2R (A1P)	Магнитное реле (Y2S)
K13-15R, K10R (A1P)	Магнитное реле
K11M (A1P)	Магнитный контактор
L (A1P)	Соединитель
M1C	Мотор компрессора
M1F	Мотор вентилятора
N (A1P)	Соединитель
PFC (A1P)	Коррекция коэффициента мощности
PS (A1P)	Импульсный источник питания
Q1DI	Прерыватель в цепи утечки на землю (30 мА)
Q1E	Защита от перегрузки

Деталь №	Описание
R1T	Термистор (воздух)
R2T	Термистор (выпуск)
R3T	Термистор (всасывание)
R4T	Термистор (теплообменник)
R5T	Термистор (теплообменник, средний)
R6T	Термистор (жидкость)
R7T	Термистор (ребро)
R8 (A1P)	Резистор
S1PH	Переключатель высокого давления
S1PL	Переключатель низкого давления
SEG1-3 (A1P)	7-сегментный дисплей
TC1 (A1P)	Контур передачи-приема сигнала
U, V, W (A1P)	Соединитель
V1D (A1P)	Диод
V*R (A1P)	Диодный модуль
X*A (A1P)	Соединитель
X1M	Колodka зажимов
Y1E, Y3E	Электронный расширительный клапан
Y1-2S	Соленоидный клапан (4-ходовый клапан)
Z*C	Шумовой фильтр (ферритовый стержень)
Z*F (A1P)	Шумовой фильтр

* : опция
: поставляется на месте

ПРИМЕЧАНИЯ

- Информация об использовании переключателей BS1-BS3 и DS1 приведена на наклейке со схемой электропроводки (на тыльной стороне передней панели).
- В процессе работы не закрывайте защитные устройства S1PH, S1PL и Q1E.
- Порядок подключения проводки к X6A и X77A см. в таблице сочетаний и руководстве по эксплуатации опции.
- Цвета: BLK: черный; RED: красный; BLU: синий; WHT: белый; GRN: зеленый

4D110098A

10 Монтажные схемы

10 - 1 Монтажные схемы - Одна фаза

**AZAS100MV1
RZAG71MV1
RZASG100MV1**

(1) Схема соединений

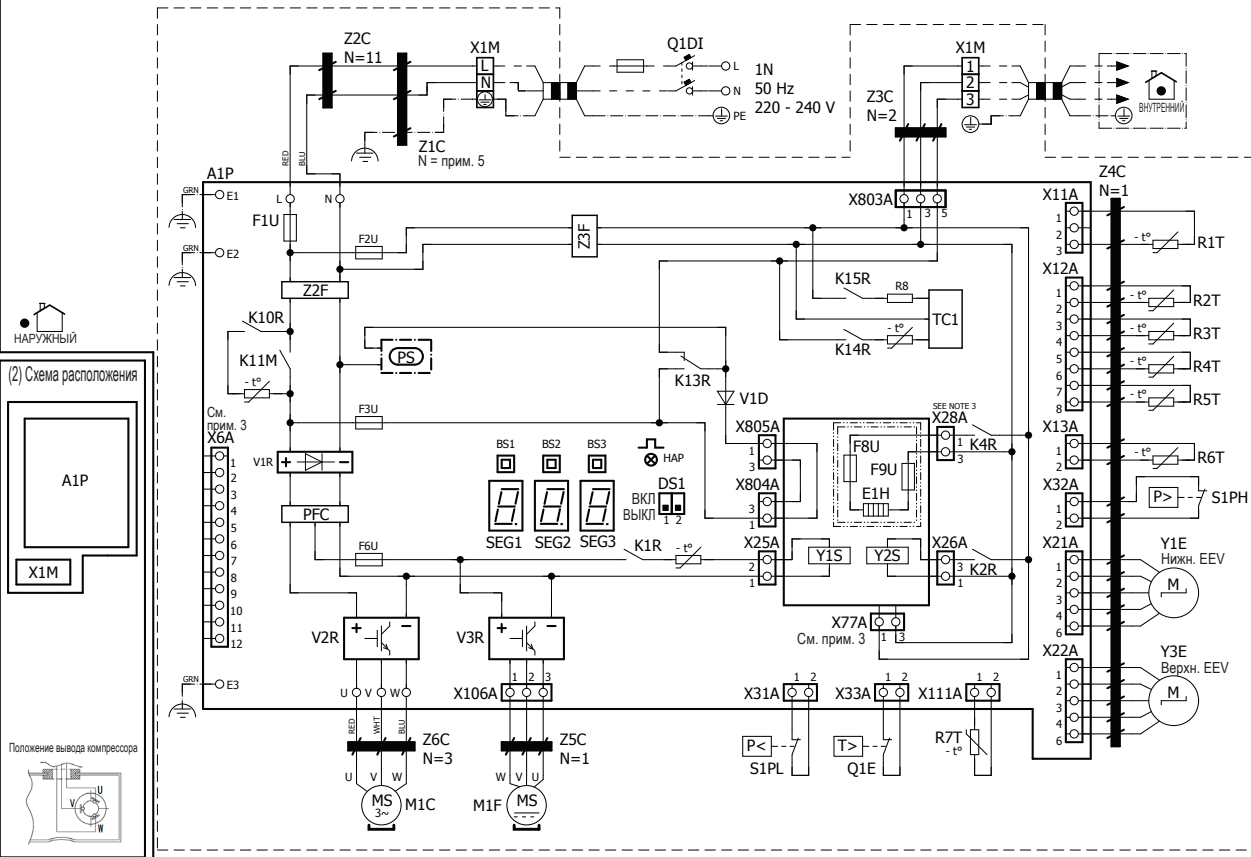

(2) Схема расположения

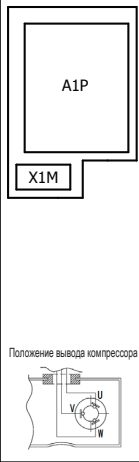

(3) ПРИМЕЧАНИЯ

- ⬤ : Соединение
- X1M : Главный разъем
- : Провода заземления
- - - : Поставляется на месте
- ⌈⌋ : Опция
- ⌈⌋ : распределительная коробка
- ⌈⌋ : плата
- - - : Подключение зависит от модели
- ⊕ : Защитное заземление
- ⌈⌋ : Подключение провода на месте

(4) УСЛОВНЫЕ ОБОЗНАЧЕНИЯ

Деталь №	Описание
A1P	Печатная плата (главная)
BS1-3 (A1P)	Кнопка переключателя
DS1(A1P)	DIP-переключатель
E1-3 (A1P)	Соединитель
E1H	* Подогрев поддона
F1U (A1P)	Предохранитель T 31,5 A 250 В
F2U (A1P)	Предохранитель T 6,3 A 250 В
F3U (A1P)	Предохранитель T 6,3 A 250 В
F6U (A1P)	Предохранитель T 5 A 250 В
F8-9U	* Предохранитель F 1 A 250 В
HAP (A1P)	Светодиод (сервисный монитор - зеленый)
K1R (A1P)	Магнитное реле (Y1S)
K2R (A1P)	Магнитное реле (Y2S)
K4R (A1P)	Магнитное реле (E1H)
K13-15R, K10R (A1P)	Магнитное реле
K11M (A1P)	Магнитный контактор
L (A1P)	Соединитель
M1C	Мотор компрессора
M1F	Мотор вентилятора
N (A1P)	Соединитель
PFC (A1P)	Коррекция коэффициента мощности
PS (A1P)	Импульсный источник питания

Деталь №	Описание
Q1DI	Прерыватель в цепи утечки на землю (30 mA)
Q1E	Защита от перегрузки
R1T	Термистор (воздух)
R2T	Термистор (выпуск)
R3T	Термистор (всасывание)
R4T	Термистор (теплообменник)
R5T	Термистор (теплообменник, средний)
R6T	Термистор (жидкость)
R7T	Термистор (ребро)
R8 (A1P)	Резистор
S1PH	Переключатель высокого давления
S1PL	Переключатель низкого давления
SEG1-3 (A1P)	7-сегментный дисплей
TC1 (A1P)	Контур передачи-приема сигнала
U, V, W (A1P)	Соединитель
V1D (A1P)	Диод
V*R (A1P)	Диодный модуль
X*A (A1P)	Соединитель
X1M	Колодка зажимов
Y1E, Y3E	Электронный расширительный клапан
Y1-2S	Соленоидный клапан (4-ходовый клапан)
Z*C	Шумовой фильтр (ферритовый стержень)
Z*F (A1P)	Шумовой фильтр

* : опция # : поставляется на месте

ПРИМЕЧАНИЯ

- Информация об использовании переключателей BS1~BS3 и DS1 приведена на наклейке со схемой электропроводки (на тыльной стороне передней панели).
- В процессе работы не закручивайте защитные устройства S1PH, S1PL и Q1E.
- Порядок подключения проводки к X6A, X28A и X77A см. в таблице сочетаний и руководстве по эксплуатации опции.
- Цвета: BLK: черный; RED: красный; BLU: синий; WHT: белый; GRN: зеленый
- Подключения: L-N: 2 - Заземление: 1

4D109936A

10 Монтажные схемы

10 - 1 Монтажные схемы - Одна фаза

10

AZAS125-140MV1
RZAG100-140MV1
RZASG125-140MV1

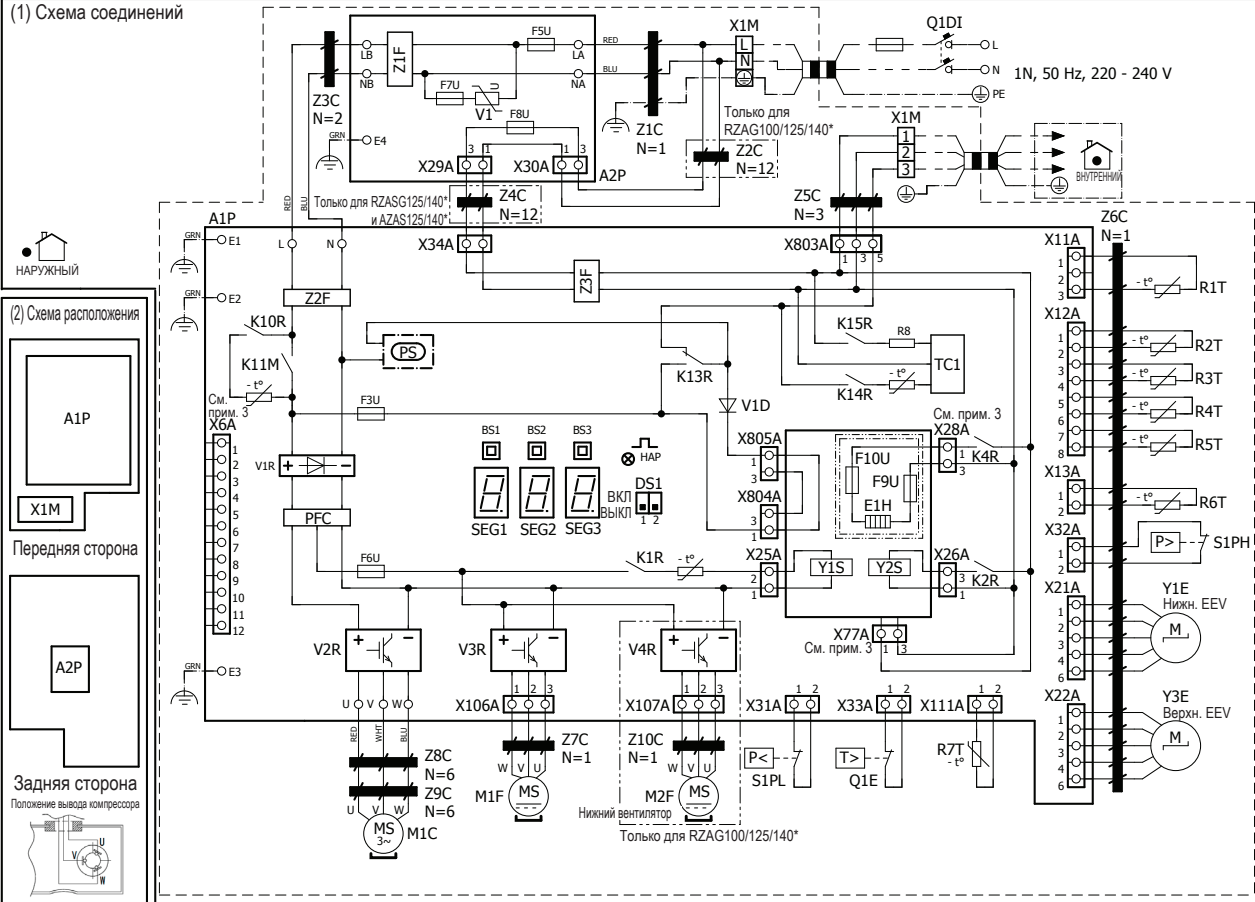

- (3) ПРИМЕЧАНИЯ**
- : Соединение
 - : Главный разъем
 - : Провода заземления
 - : Подключается на месте
 - : Несколько возможных вариантов соединения
 - : Защитное заземление
 - : Подключение провода на месте
 - : Подключение зависит от модели
 - : Опция
 - : распределительная коробка
 - : плата

(4) УСЛОВНЫЕ ОБОЗНАЧЕНИЯ

Деталь №	Описание
A1P	Печатная плата (главная)
A2P	Печатная плата (шумовой фильтр)
BS1-3 (A1P)	Кнопка переключателя
DS1(A1P)	DIP-переключатель
E1-3 (A1-2P)	Соединитель
E1H	* Подогрев поддона
F3U (A1P)	Предохранитель Т 6,3 А 250 В
F5U (A2P)	Предохранитель Т 56 А 250 В
F6U (A1P)	Предохранитель Т 5 А 250 В
F7U (A2P)	Предохранитель Т 6,3 А 250 В
F8U (A2P)	Предохранитель Т 6,3 А 250 В
F9-10U	* Предохранитель F 1 А 250 В
HAP (A1P)	Светодиод (сервисный монитор - зеленый)
K1R (A1P)	Магнитное реле (Y1S)
K2R (A1P)	Магнитное реле (Y2S)
K4R (A1P)	Магнитное реле (E1H)
K13-15R, K10R (A1P)	Магнитное реле
K11M (A1P)	Магнитный контактор
L* (A1-2P)	Соединитель
M1C	Мотор компрессора
M1-2F	Мотор вентилятора
PFC (A1P)	Коррекция коэффициента мощности

Деталь №	Описание
PS (A1P)	Импульсный источник питания
Q1DI	Прерыватель в цепи утечки на землю (30 мА)
Q1E	Защита от перегрузки
R1T	Термистор (воздух)
R2T	Термистор (выпуск)
R3T	Термистор (всасывание)
R4T	Термистор (теплообменник)
R5T	Термистор (теплообменник, средний)
R6T	Термистор (жидкость)
R7T	Термистор (ребро)
R8 (A1P)	Резистор
S1PH	Переключатель высокого давления
S1PL	Переключатель низкого давления
SEG1-3 (A1P)	7-сегментный дисплей
TC1 (A1P)	Контур передачи-приема сигнала
U, V, W (A1P)	Соединитель
V1 (A2P)	Варистор
V1D (A1P)	Диод
V*R (A1P)	Диодный модуль
X*A (A1-2P)	Соединитель
X1M	Колodka зажимов
Y1E, Y3E	Электронный расширительный клапан
Y1-2S	Соленоидный клапан (4-ходовый клапан)
Z*C	Шумовой фильтр (ферритовый стержень)
Z*F (A1-2P)	Шумовой фильтр

- * : опция # : поставляется на месте
- ПРИМЕЧАНИЯ**
- Информация об использовании переключателей BS1-BS3 и DS1 приведена на наклейке со схемой электропроводки (на тыльной стороне передней панели).
 - В процессе работы не закорачивайте защитные устройства S1PH, S1PL и Q1E.
 - Порядок подключения проводки к X6A, X28A и X77A см. в таблице сочетаний и руководстве по эксплуатации опции.
 - Цвета: BLK: черный; RED: красный; BLU: синий; WHT: белый; GRN: зеленый

4D109863A

11 Данные об уровне шума

11 - 1 Спектр звуковой мощности

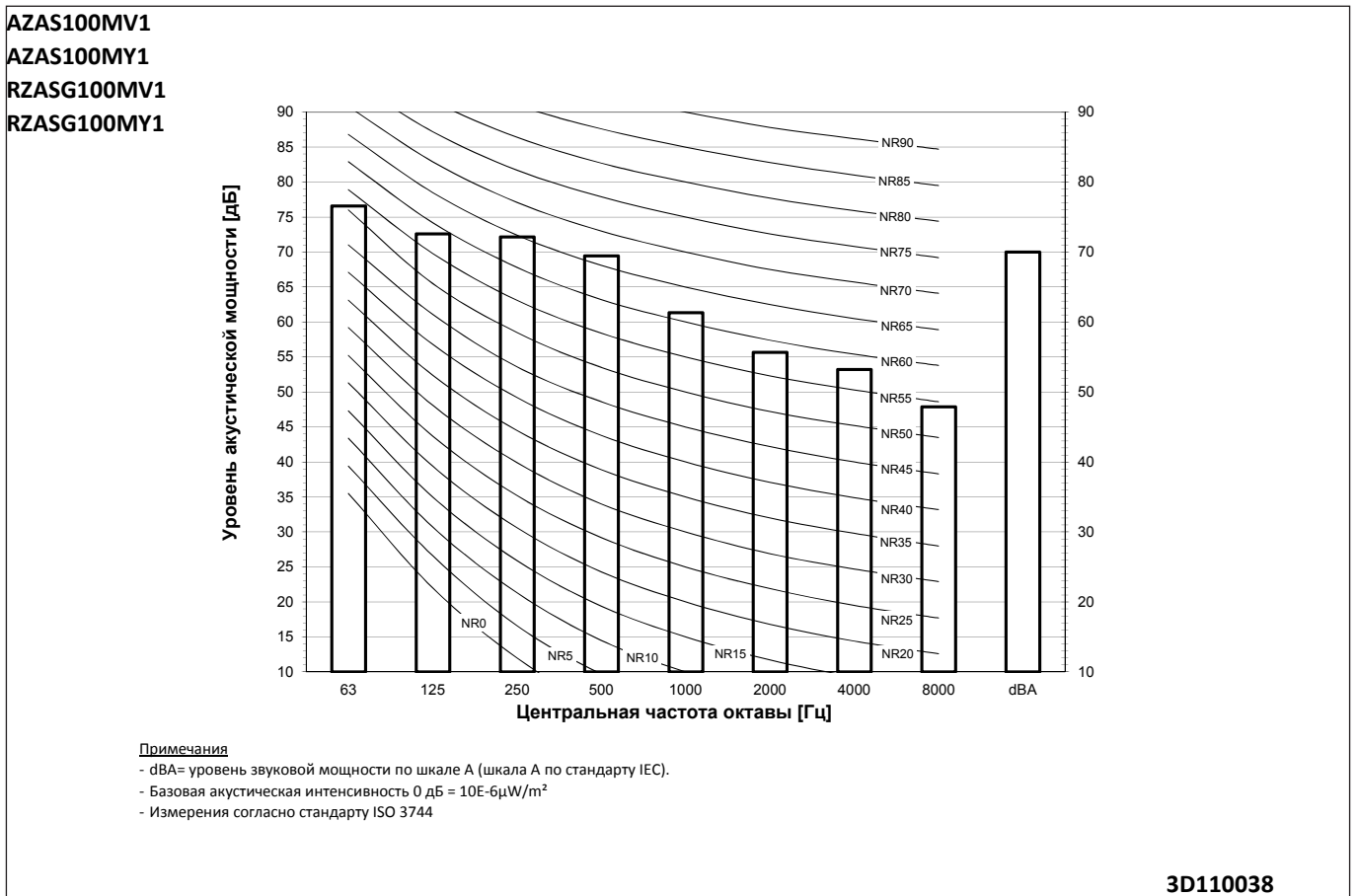
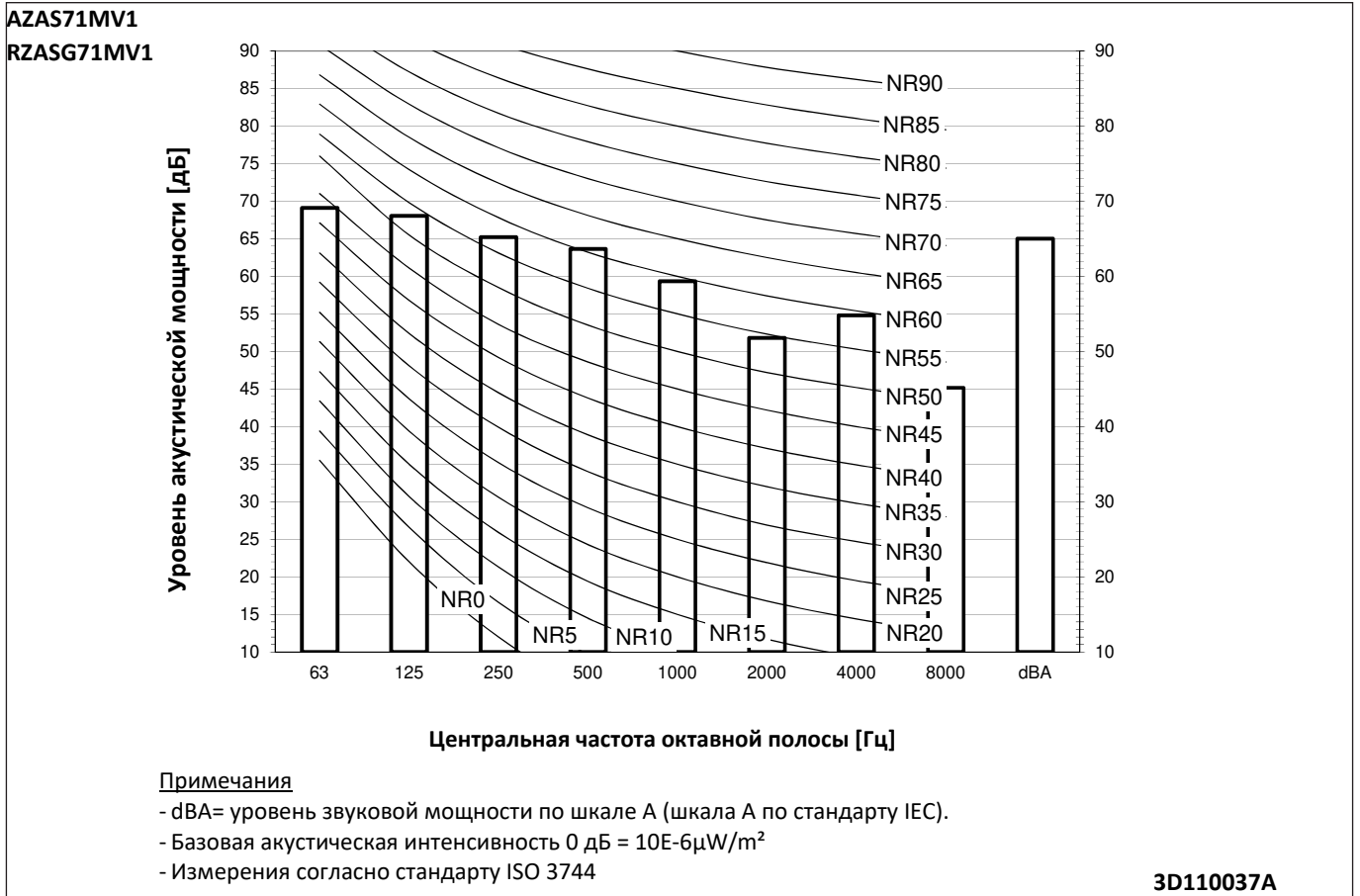

11 Данные об уровне шума

11 - 1 Спектр звуковой мощности

11

AZAS125MV1
 AZAS125MY1
 RZASG125MV1
 RZASG125MY1

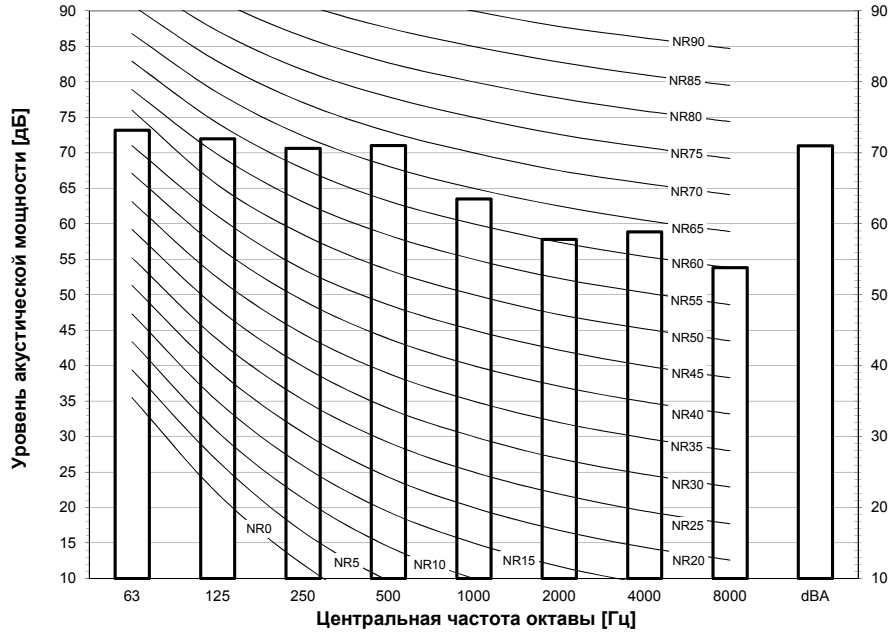

Примечания

- dBA= уровень звуковой мощности по шкале A (шкала A по стандарту IEC).
- Базовая акустическая интенсивность 0 дБ = 10E-6μW/m²
- Измерения согласно стандарту ISO 3744

3D110039

AZAS140MV1
 AZAS140MY1
 RZASG140MV1
 RZASG140MY1

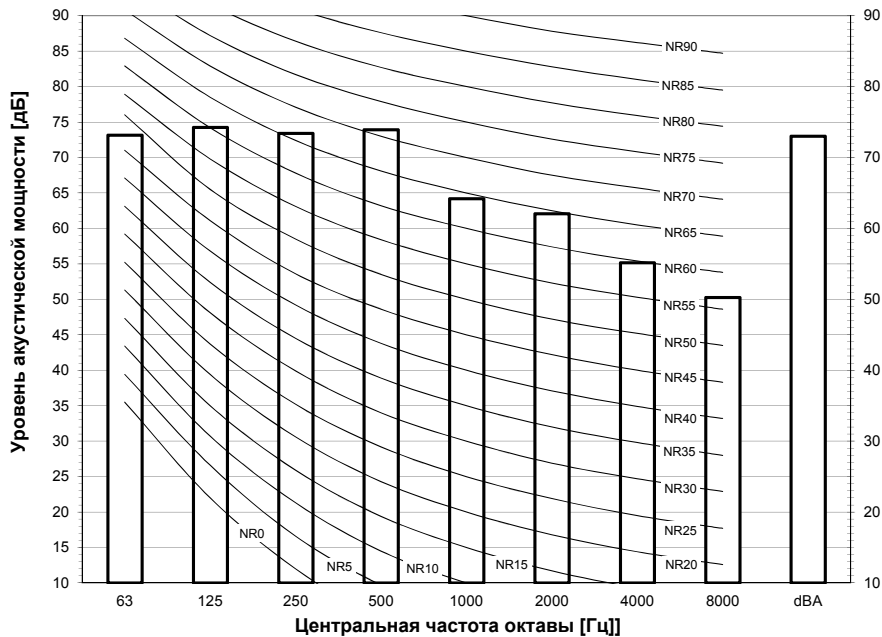

Примечания

- dBA= уровень звуковой мощности по шкале A (шкала A по стандарту IEC).
- Базовая акустическая интенсивность 0 дБ = 10E-6μW/m²
- Измерения согласно стандарту ISO 3744

3D110040

11 Данные об уровне шума

11 - 2 Спектр звукового давления - Охлаждение

AZAS71MV1
RZASG71MV1

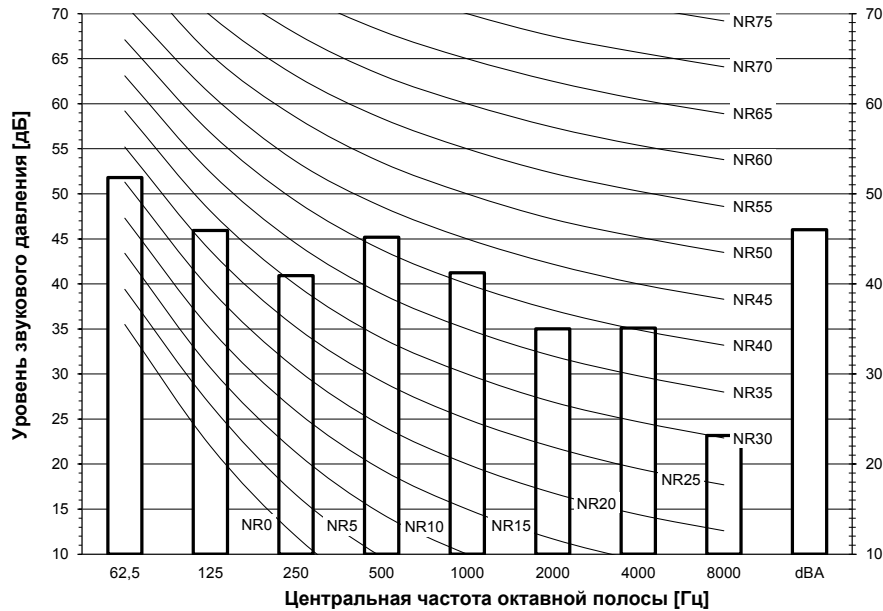

Примечания

- Данные действительны при условиях свободного поля.
- Данные действительны при номинальных условиях работы.
- dBA= уровень звукового давления по шкале A (шкала A по стандарту IEC).
- Эталонное акустическое давление 0 дБ = 20 мкПа

3D110049

AZAS100MV1
AZAS100MY1
RZASG100MV1
RZASG100MY1

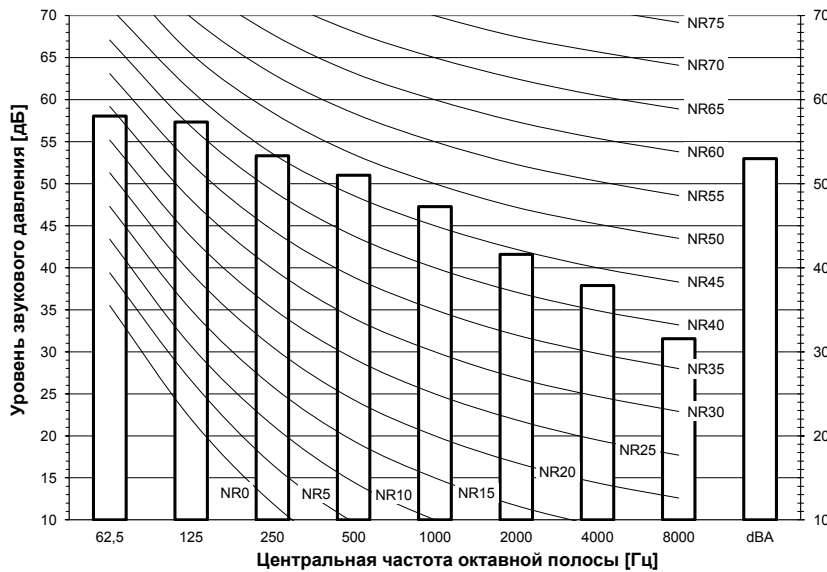

Примечания

- Данные действительны при условиях свободного поля.
- Данные действительны при номинальных условиях работы.
- dBA= уровень звукового давления по шкале A (шкала A по стандарту IEC).
- Эталонное акустическое давление 0 дБ = 20 мкПа

3D110050

11 Данные об уровне шума

11 - 2 Спектр звукового давления - Охлаждение

11

AZAS125MV1
AZAS125MY1
RZASG125MV1
RZASG125MY1

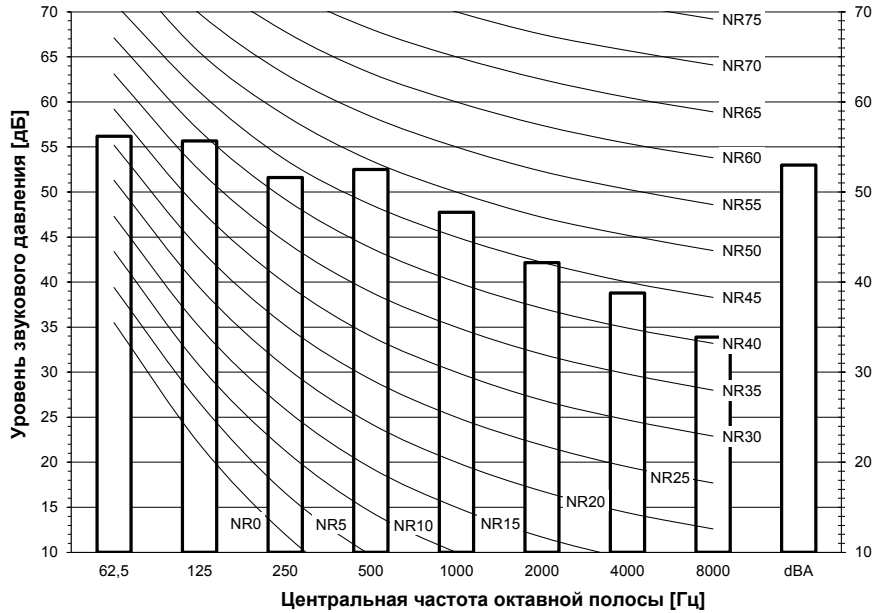

Примечания

- Данные действительны при условиях свободного поля.
- Данные действительны при номинальных условиях работы.
- dBA= уровень звукового давления по шкале А (шкала А по стандарту IEC).
- Эталонное акустическое давление 0 дБ = 20 мкПа

3D110051

AZAS140MV1
AZAS140MY1
RZASG140MV1
RZASG140MY1

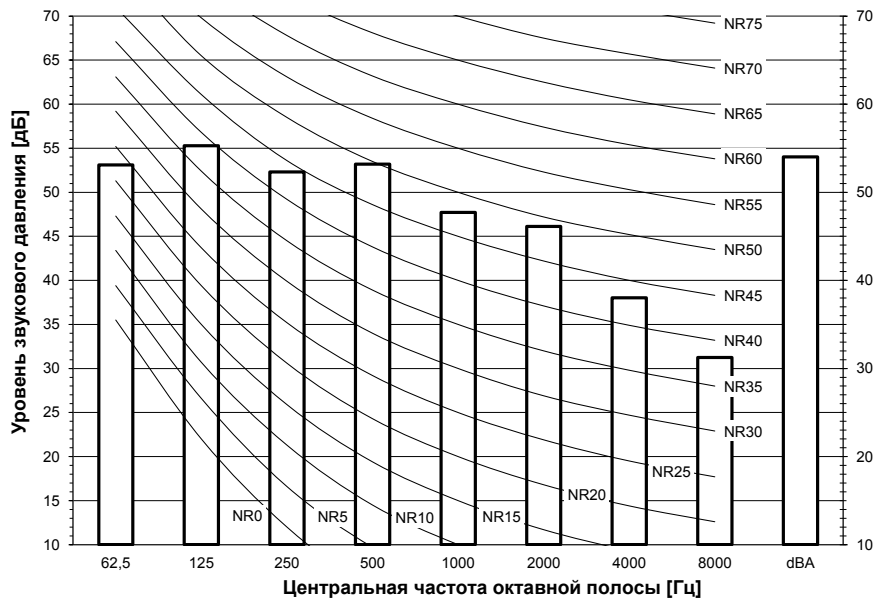

Примечания

- Данные действительны при условиях свободного поля.
- Данные действительны при номинальных условиях работы.
- dBA= уровень звукового давления по шкале А (шкала А по стандарту IEC).
- Эталонное акустическое давление 0 дБ = 20 мкПа

3D111310

11 Данные об уровне шума

11 - 3 Спектр звукового давления - Нагрев

AZAS71MV1
RZASG71MV1

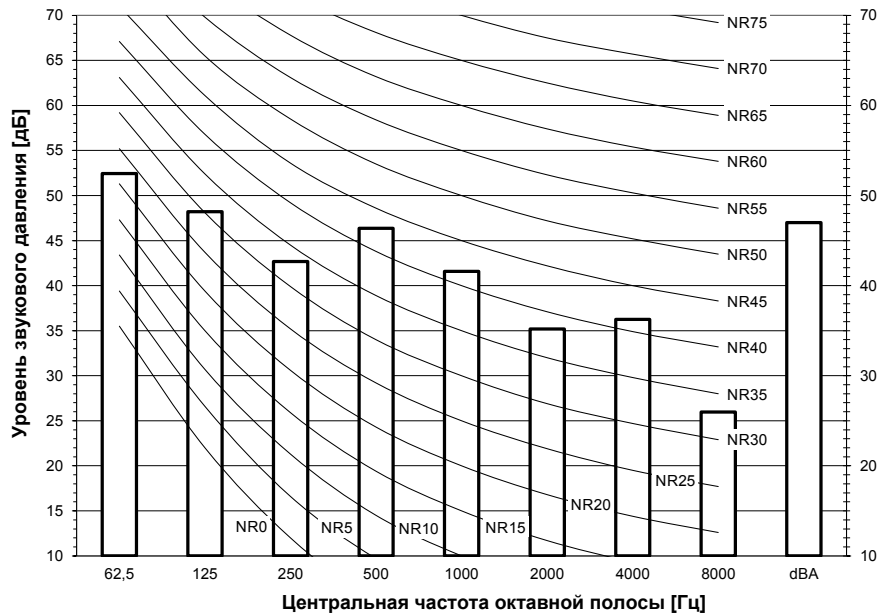

Примечания

- Данные действительны при условиях свободного поля.
- Данные действительны при номинальных условиях работы.
- dBA= уровень звукового давления по шкале A (шкала A по стандарту IEC).
- Эталонное акустическое давление 0 дБ = 20 мкПа

3D111293

AZAS100MV1
AZAS100MY1
RZASG100MV1
RZASG100MY1

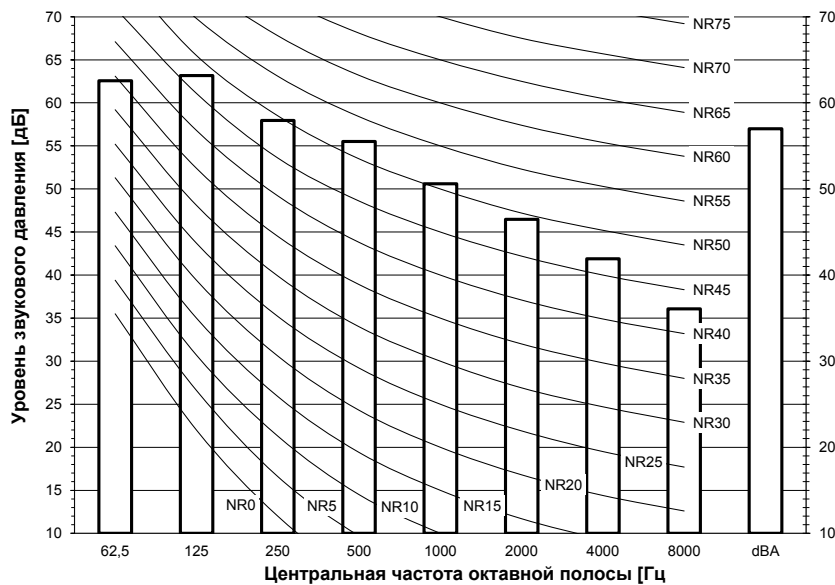

Примечания

- Данные действительны при условиях свободного поля.
- Данные действительны при номинальных условиях работы.
- dBA= уровень звукового давления по шкале A (шкала A по стандарту IEC).
- Эталонное акустическое давление 0 дБ = 20 мкПа

3D111294

11 Данные об уровне шума

11 - 3 Спектр звукового давления - Нагрев

11

AZAS125MV1
 AZAS125MY1
 RZASG125MV1
 RZASG125MY1

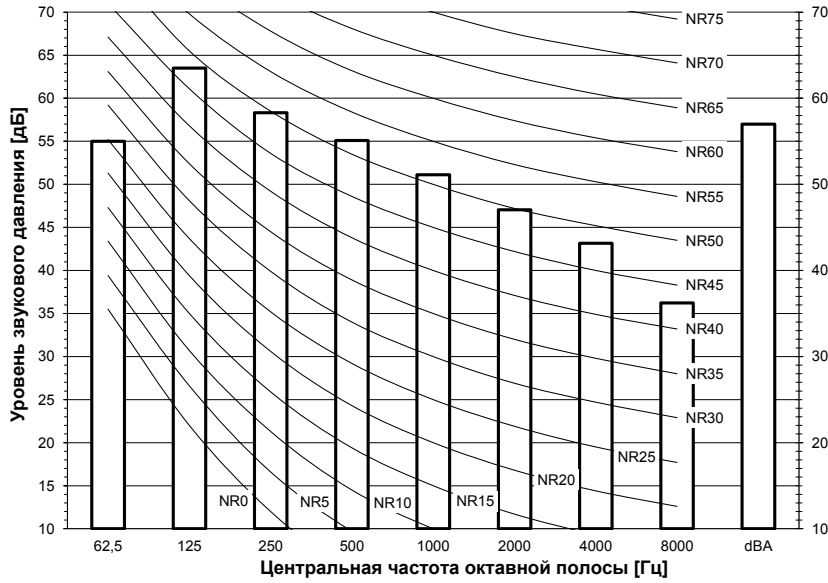

Примечания

- Данные действительны при условиях свободного поля.
- Данные действительны при номинальных условиях работы.
- dBA= уровень звукового давления по шкале A (шкала A по стандарту IEC).
- Эталонное акустическое давление 0 дБ = 20 мкПа

3D111295

AZAS140MV1
 AZAS140MY1
 RZASG140MV1
 RZASG140MY1

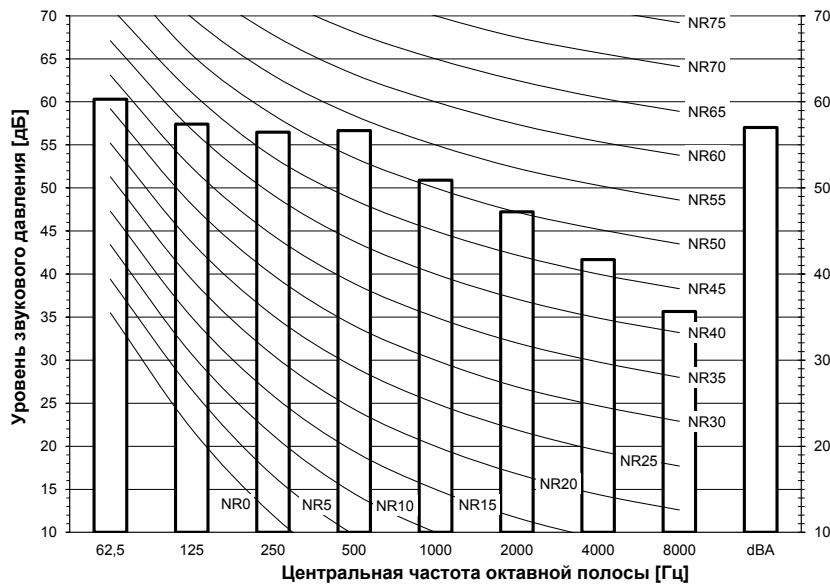

Примечания

- Данные действительны при условиях свободного поля.
- Данные действительны при номинальных условиях работы.
- dBA= уровень звукового давления по шкале A (шкала A по стандарту IEC).
- Эталонное акустическое давление 0 дБ = 20 мкПа

3D111296

11 Данные об уровне шума

11 - 4 Спектр звукового давления Тихий режим

AZAS71MV1
RZASG71MV1

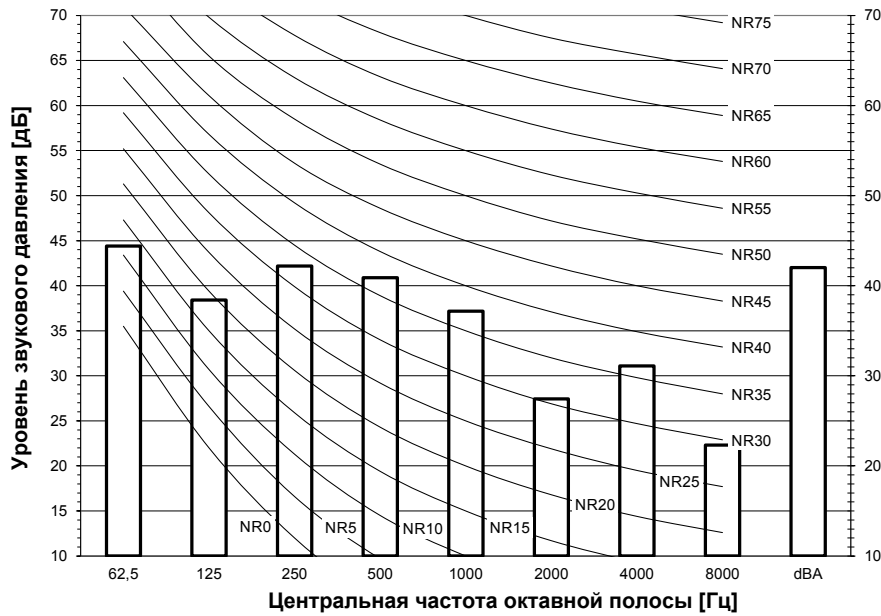

Примечания

- Данные действительны при условиях свободного поля.
- Данные действительны при номинальных условиях работы.
- дБА= уровень звукового давления по шкале А (шкала А по стандарту IEC).
- Эталонное акустическое давление 0 дБ = 20 мкПа

3D111315

AZAS100MV1
AZAS100MY1
RZASG100MV1
RZASG100MY1

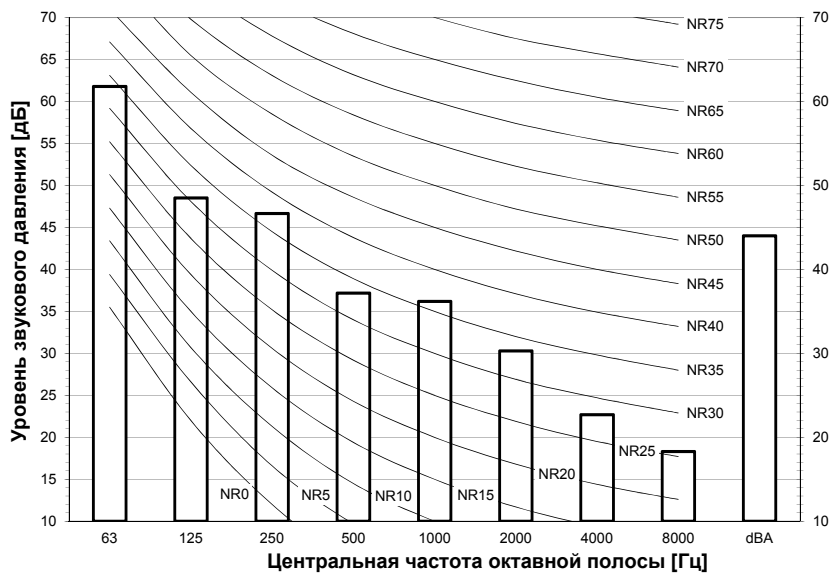

Примечания

- Данные действительны при условиях свободного поля.
- Данные действительны при номинальных условиях работы.
- дБА= уровень звукового давления по шкале А (шкала А по стандарту IEC).
- Эталонное акустическое давление 0 дБ = 20 мкПа

3D111316

11 Данные об уровне шума

11 - 4 Спектр звукового давления Тихий режим

AZAS125MV1
 AZAS125MY1
 RZASG125MV1
 RZASG125MY1

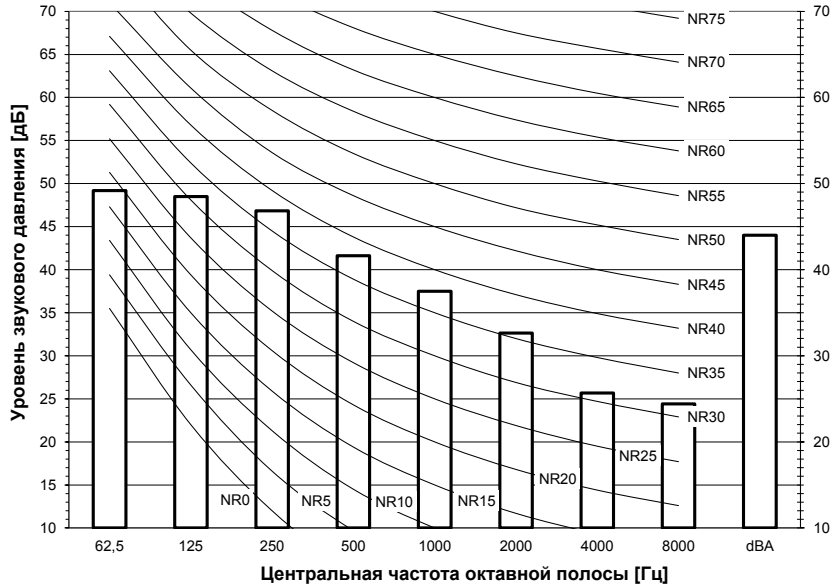

Примечания

- Данные действительны при условиях свободного поля.
- Данные действительны при номинальных условиях работы.
- dBA= уровень звукового давления по шкале A (шкала A по стандарту IEC).
- Эталонное акустическое давление 0 дБ = 20 мкПа

3D111317

AZAS140MV1
 AZAS140MY1
 RZASG140MV1
 RZASG140MY1

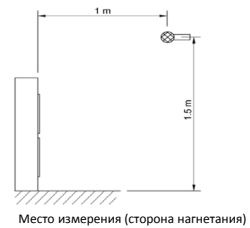
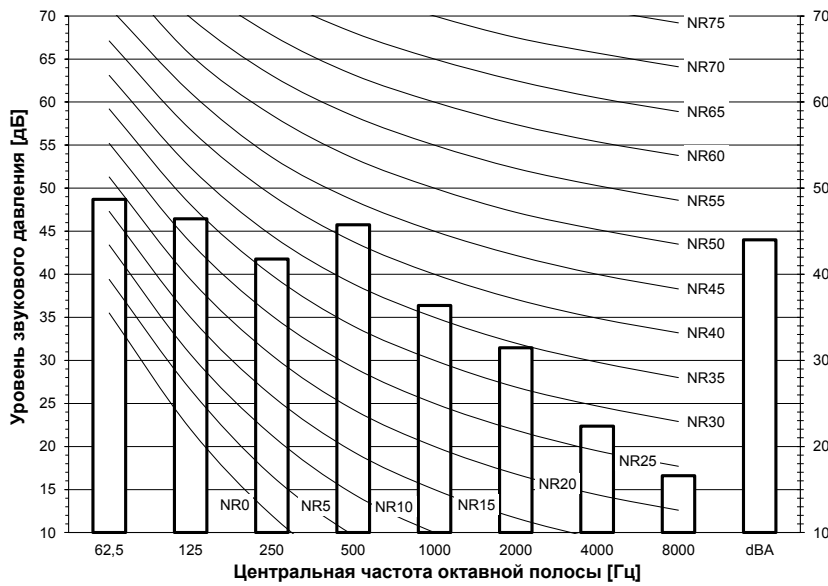

Примечания

- Данные действительны при условиях свободного поля.
- Данные действительны при номинальных условиях работы.
- dBA= уровень звукового давления по шкале A (шкала A по стандарту IEC).
- Эталонное акустическое давление 0 дБ = 20 мкПа

3D111318

12 Установка

12 - 1 Способ монтажа

**AZAS-MV1
AZAS-MY1
RZAG-MV1
RZAG-MY1
RZASG-MV1
RZASG-MY1**

Пространство для обслуживания установки

Данные величины измеряются в мм.

(А) При наличии препятствий на стороне всасывания.

• Помеха с верхней стороны отсутствует

- ① Автономная установка
 - Помеха только на стороне всасывания

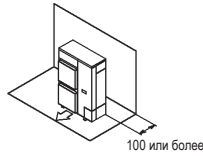

• Помеха с обеих сторон и на стороне всасывания

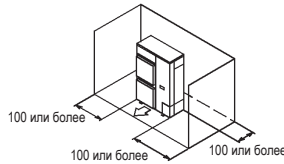

- ② Последовательная установка (2 или более) (Примечание 1)

- Препятствие на стороне всасывания и с обеих сторон

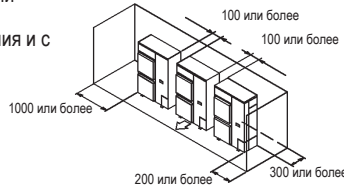

• Помеха также с верхней стороны.

- ① Автономная установка
 - Препятствие также на стороне всасывания

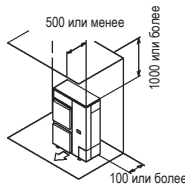

• Помеха с обеих сторон и на стороне всасывания

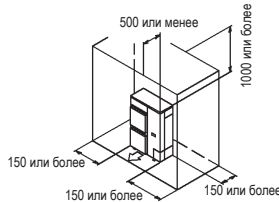

- ② Последовательная установка (2 или более) (Примечание 1)

- Препятствие на стороне всасывания и с обеих сторон

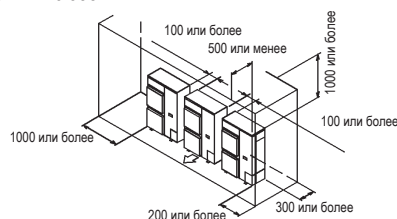

(В) При наличии препятствий на стороне выпуска.

• Помеха с верхней стороны отсутствует

- ① Автономная установка
 - Помеха только на стороне выпуска

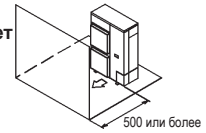

- ② Последовательная установка (2 или более) (Примечание 1)

- Помеха только на стороне выпуска

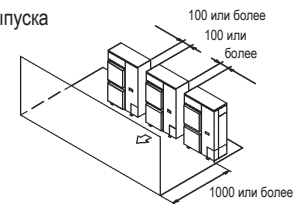

• Помеха также с верхней стороны.

- ① Автономная установка
 - Помеха также на стороне выпуска

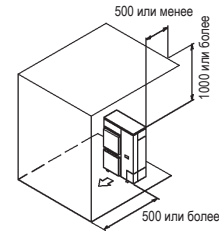

- ② Последовательная установка (2 или более) (Примечание 1)

- Помеха на стороне выпуска

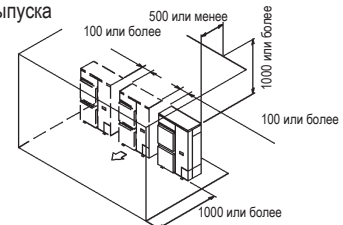

(С) При наличии препятствий на стороне всасывания и выпуска:

Схема 1

Если помехи на стороне выпуска выше блока (L > H)
(Ограничение на высоту препятствий на стороне всасывания отсутствует.)

• Помеха с верхней стороны отсутствует

- ① Автономная установка
 - Помеха с верхней стороны отсутствует

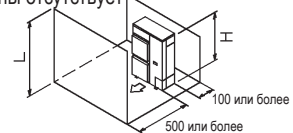

- ② Последовательная установка (2 или более) (Примечание 1)

- Помеха с верхней стороны отсутствует

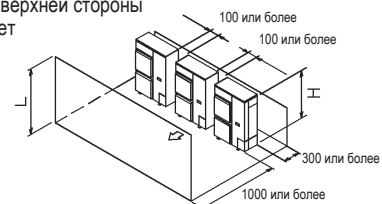

3D069554

12 Установка

12 - 1 Способ монтажа

12

- AZAS-MV1
- AZAS-MY1
- RZAG-MV1
- RZAG-MY1
- RZASG-MV1
- RZASG-MY1

• Помеха также с верхней стороны

① Автономная установка (Примечание 2)

- При наличии препятствий на стороне всасывания, выпуска и с верхней стороны. Соотношения между H, A и L приведены ниже.

	L	A
$L \leq H$	$L \leq 1/2 H$	750 или более
	$1/2 H < L \leq H$	1000 или более
$L > H$	Установить стойку так: $L \leq H$ См. столбец $L \leq H$ для A	

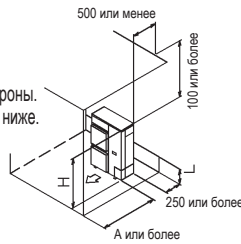

② Последовательная установка (2 или более) (Примечание 1,2)

- При наличии препятствий на стороне всасывания, выпуска и с верхней стороны. Соотношения между H, A и L приведены ниже.

	L	A
$L \leq H$	$L \leq 1/2 H$	1000 или более
	$1/2 H < L \leq H$	1250 или более
$L > H$	Установить стойку так: $L \leq H$ См. столбец $L \leq H$ для A	

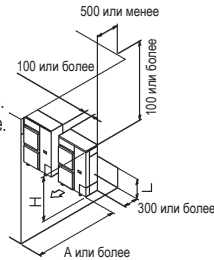

Ограничение для последовательной установки - 2 блока.

Схема 2

Если помеха на стороне выпуска ниже блока ($L \leq H$) (Ограничение на высоту препятствий на стороне всасывания отсутствует)

• Помеха с верхней стороны отсутствует.

① Автономная установка

- Помеха с верхней стороны отсутствует

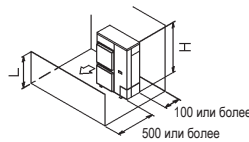

② Последовательная установка (2 или более) (Примечание 1,2)

- При наличии препятствий на стороне всасывания и выпуска.

Соотношения между H, A и L приведены ниже.

L	A
$L \leq 1/2 H$	250 или более
$1/2 H < L \leq H$	300 или более

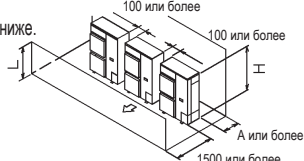

• помеха с верхней стороны

① Автономная установка (Примечание 2)

- При наличии препятствий на стороне всасывания, выпуска и с верхней стороны. Соотношения между H, A и L приведены ниже.

	L	A
$L \leq H$	$L \leq 1/2 H$	100 или более
	$1/2 H < L \leq H$	200 или более
$L > H$	Установить стойку так: $L \leq H$ См. столбец $L \leq H$ для A	

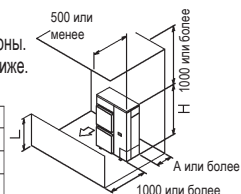

② Последовательная установка (2 или более) (Примечание 1,2)

- При наличии препятствий на стороне всасывания, выпуска и с верхней стороны. Соотношения между H, A и L приведены ниже.

	L	A
$L \leq H$	$L \leq 1/2 H$	250 или более
	$1/2 H < L \leq H$	300 или более
$L > H$	Установить стойку так: $L \leq H$ См. столбец $L \leq H$ для A	

Ограничение для последовательной установки - 2 блока.

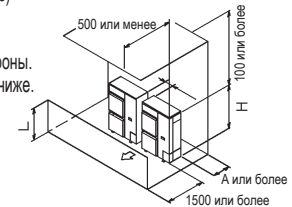

(D) Установка на двух уровнях

① Помеха на стороне выпуска. (1)

- Не превышайте предел - два уровня многоуровневой установки.
- Установите верхнюю крышку аналогично A (предоставляется на месте), поскольку наружные блоки с нисходящим сливом подвержены воздействию капель жидкости и замерзанию.
- Установите верхний наружный блок таким образом, чтобы нижняя пластина находилась на достаточной высоте над верхней крышкой. Это необходимо для предотвращения накопления льда на нижней стороне нижней пластины.

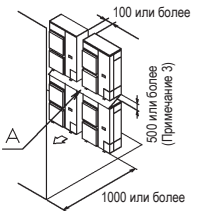

② Помеха на стороне всасывания. (1)

- Не превышайте предел - два уровня многоуровневой установки.
- Установите верхнюю крышку аналогично A (предоставляется на месте), поскольку наружные блоки с нисходящим сливом подвержены воздействию капель жидкости и замерзанию.
- Установите верхний наружный блок таким образом, чтобы нижняя пластина находилась на достаточной высоте над верхней крышкой. Это необходимо для предотвращения накопления льда на нижней стороне нижней пластины.

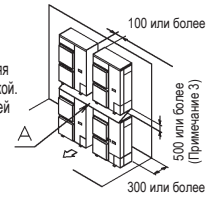

(E) Несколько рядов последовательной установки (на крыше и т.д.)

① Один ряд автономной установки

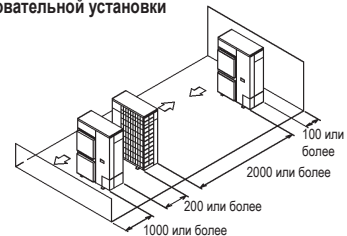

② Ряды последовательной установки (2 или более) Соотношения между H, A и L приведены ниже:

	L	A
$L \leq H$	$L \leq 1/2 H$	250 или более
	$1/2 H < L \leq H$	300 или более
$L > H$	Не может устанавливаться	

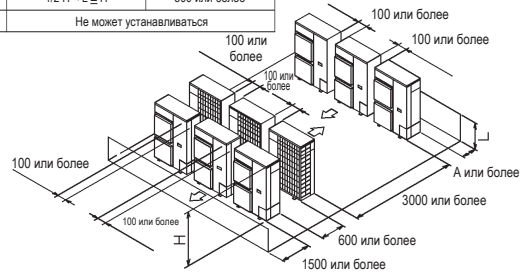

ПРИМЕЧАНИЯ

1. В случае расположения труб сбоку оставьте 100 мм расстояние до расположенного сверху блока.
2. Закройте дно рамы для установки, чтобы предотвратить забор выпускаемого воздуха.
3. При отсутствии возможности появления каплей сливаемой жидкости и замерзания верхнюю крышку устанавливать необязательно. В этом случае расстояние между верхним и нижним блоками должно составлять, как минимум, 100 мм. Заблокируйте зазор между верхним и нижним блоками, чтобы предотвратить повторный забор выходящего воздуха.

3D069554

13 Рабочий диапазон

13 - 1 Рабочий диапазон

RZASG-MV1

RZASG-MY1

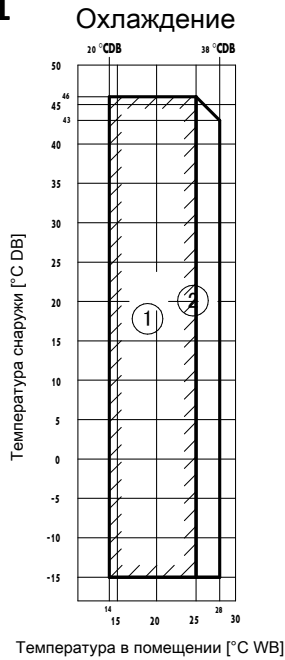

- ① Рабочий диапазон
- ② Диапазон для постоянной работы
- ③ Рабочий диапазон прогрева

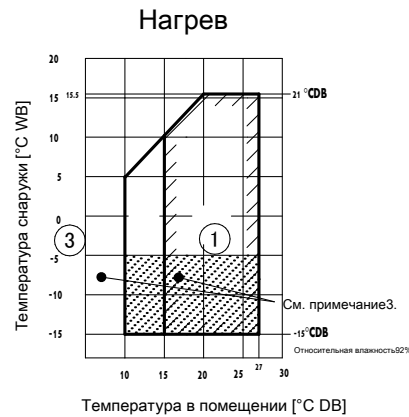

Примечания

1. В зависимости от условий работы и монтажа внутренний агрегат может переключаться в режим защиты от замерзания (предотвращение обледенения).
2. Чтобы уменьшить частоту размораживания (защита от обледенения внутреннего агрегата), рекомендуется устанавливать наружный агрегат в защищенном от ветра месте.
3. В случае высокой влажности (>92%) при температурах снаружи < -5°C следует использовать модель RZAG, чтобы избежать замораживания наружного агрегата.

3D110021

14 Подходящие внутренние блоки

14 - 1 Подходящие внутренние блоки

AZAS-MV1
AZAS-MY1
RZAG-MV1
RZASG-MV1
RZASG-MY1

Рекомендуемые сочетания
ENER Lot 21

P= Пара
 2= Сдвоенный
 3= Тройной
 4= Два сдвоенных

Примечания

1. ADEA* может использоваться только в сочетании с AZAS*M*V1B

Sky Air	Высокая кассета				Тонкая кассета						Кассета 2x2			Воздуховод (среднее внешнее статическое давление)						Скрытый напольный монтаж			Потолочный монтаж – 4-направленный поток			Настенный монтаж		Воздуховод (высокое внешнее статическое давление)		
	FCAG71	FCAG100	FCAG125	FCAG140	FCAG35	FCAG50	FCAG60	FCAG71	FCAG100	FCAG125	FCAG140	FFA35	FFA50	FFA60	FBA35	FBA50	FBA60	FBA71	FBA100	FBA125	FBA140	FNA35	FNA50	FNA60	FUA71	FUA100	FUA125	FAA71	FAA100	FDA125
РZAG125M7V1B / РZAG125M7Y1B			P		4					P				4							P									P
РZAG140M7V1B / РZAG140M7Y1B				P	4					P				4								P								P
РZASG125M7V1B / РZASG125M7Y1B					4					P				4													P			P
РZASG140M7V1B / РZASG140M7Y1B					4					P				4													P			P
AZAS125M7V1B / AZAS125M7Y1B										P																				
AZAS140M7V1B / AZAS140M7Y1B										P																				

Sky Air	Напольная установка				Гибкий воздуховод			Подвешиваемый к потолку						Воздуховод (среднее внешнее статическое давление)						Напольная установка	
	FVA71	FVA100	FVA125	FVA140	FDXM35	FDXM50	FDXM60	FHA35	FHA50	FHA71	FHA100	FHA125	FHA140	ADEA35	ADEA50	ADEA60	ADEA71	ADEA100	ADEA125	AVA125	
РZAG125M7V1B / РZAG125M7Y1B			P									P									
РZAG140M7V1B / РZAG140M7Y1B				P								P									
РZASG125M7V1B / РZASG125M7Y1B			P								P										
РZASG140M7V1B / РZASG140M7Y1B				P							P										
AZAS125M7V1B / AZAS125M7Y1B																		P		P	
AZAS140M7V1B / AZAS140M7Y1B																					

3D112646B

AZAS-MV1
AZAS-MY1
RZAG-MV1
RZASG-MV1
RZASG-MY1

ENER Lot 21

Подходящие внутренние агрегаты

Подсоединяемый к RZAG125M7V1B / RZAG125M7Y1B и закрываемый ENER Lot 21

-	FCAG125	FCAG35	FFA35	FBA35	FNA35	FUA125	-	FDA125	FVA125	FDXM35	FHA35	-	-
-	FCAG50	FFA50	FBA50	FNA50	-	-	-	-	-	FDXM50	FHA50	-	-
-	FCAG60	FFA60	FBA60	FNA60	-	-	-	-	-	FDXM60	FHA60	-	-
-	FCAG125	-	FBA125	-	-	-	-	-	-	-	FHA125	-	-

Подсоединяемый к RZASG125M7V1B / RZASG125M7Y1B и закрываемый ENER Lot 21

-	FCAG35	FFA35	FBA35	FNA35	FUA125	-	FDA125	FVA125	FDXM35	FHA35	-	-
-	FCAG50	FFA50	FBA50	FNA50	-	-	-	-	FDXM50	FHA50	-	-
-	FCAG60	FFA60	FBA60	FNA60	-	-	-	-	FDXM60	FHA60	-	-
-	FCAG125	-	FBA125	-	-	-	-	-	-	FHA125	-	-

Подсоединяемый к AZAS125M7V1B / AZAS125M7Y1B и закрываемый ENER Lot 21

-	FCAG125	-	FBA125	-	-	-	-	-	-	-	AVA125	ADEA125
---	---------	---	--------	---	---	---	---	---	---	---	--------	---------

Подсоединяемый к RZAG140M7V1B / RZAG140M7Y1B и закрываемый ENER Lot 21

-	FCAG71	FCAG35	FFA35	FBA35	FNA35	FUA71	FAA71	-	FVA71	FDXM35	FHA35	-	-
-	FCAG140	FCAG50	FFA50	FBA50	FNA50	-	-	-	FVA140	FDXM50	FHA50	-	-
-	FCAG140	-	FBA71	-	-	-	-	-	-	-	FHA71	-	-
-	FCAG140	-	FBA140	-	-	-	-	-	-	-	FHA140	-	-

Подсоединяемый к RZASG140M7V1B / RZASG140M7Y1B и закрываемый ENER Lot 21

-	FCAG35	FFA35	FBA35	FNA35	FUA71	FAA71	-	FVA71	FDXM35	FHA35	-	-
-	FCAG50	FFA50	FBA50	FNA50	-	-	-	FVA140	FDXM50	FHA50	-	-
-	FCAG71	-	FBA71	-	-	-	-	-	-	FHA71	-	-
-	FCAG140	-	FBA140	-	-	-	-	-	-	FHA140	-	-

Подсоединяемый к AZAS140M7V1B / AZAS140M7Y1B и закрываемый ENER Lot 21

-	FCAG140	-	FBA140	-	-	-	-	-	-	-	-	-
---	---------	---	--------	---	---	---	---	---	---	---	---	---

ENER Lot 10

Подходящие внутренние агрегаты

Подсоединяемый к RZAG71M7V1B / RZAG71M7Y1B и закрываемый ENER Lot 10

FCAG71	FCAG35	FFA35	FBA35	FNA35	FUA71	FAA71	-	FVA71	FDXM35	FHA35	-	-
-	FCAG71	-	FBA71	-	-	-	-	-	-	FHA71	-	-

Подсоединяемый к RZASG71M2V1B и закрываемый ENER Lot 10

-	FCAG35	FFA35	FBA35	FNA35	FUA71	FAA71	-	FVA71	FDXM35	FHA35	-	-
-	FCAG71	-	FBA71	-	-	-	-	-	-	FHA71	-	-

Подсоединяемый к AZAS71M2V1B и закрываемый ENER Lot 10

-	FCAG71	-	FBA71	-	-	FAA71	-	-	-	-	-	ADEA71
---	--------	---	-------	---	---	-------	---	---	---	---	---	--------

Подсоединяемый к RZAG100M7V1B / RZAG100M7Y1B и закрываемый ENER Lot 10

FCAG100	FCAG35	FFA35	FBA35	FNA35	FUA100	FAA100	-	FVA100	FDXM35	FHA35	-	-
-	FCAG50	FFA50	FBA50	FNA50	-	-	-	-	FDXM50	FHA50	-	-
-	FCAG100	-	FBA100	-	-	-	-	-	-	FHA100	-	-

Подсоединяемый к RZASG100M7V1B / RZASG100M7Y1B и закрываемый ENER Lot 10

-	FCAG35	FFA35	FBA35	FNA35	FUA100	FAA100	-	FVA100	FDXM35	FHA35	-	-
-	FCAG50	FFA50	FBA50	FNA50	-	-	-	-	FDXM50	FHA50	-	-
-	FCAG100	-	FBA100	-	-	-	-	-	-	FHA100	-	-

Подсоединяемый к AZAS100M7V1B / AZAS100M7Y1B и закрываемый ENER Lot 10

-	FCAG100	-	FBA100	-	-	FAA100	-	-	-	-	-	ADEA100
---	---------	---	--------	---	---	--------	---	---	---	---	---	---------

3D112646B

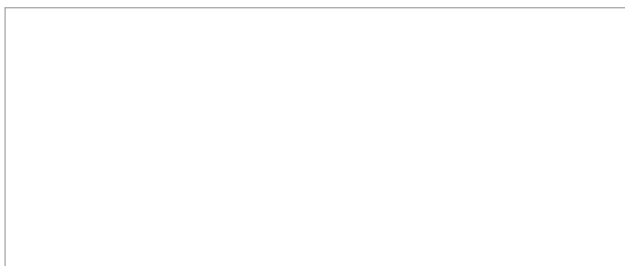

EEDRU21

11/2021



Настоящий буклет составлен только для справочных целей и не является предложением, обязательным для выполнения компанией Daikin Europe N.V. Его содержание составлено компанией Daikin Europe N.V. на основании сведений, которыми она располагает. Компания не дает прямую или связанную гарантию относительно полноты, точности, надежности или соответствия конкретной цели ее содержания, а также продуктов и услуг, представленных в нем. Технические характеристики могут быть изменены без предварительного уведомления. Компания Daikin Europe N.V. отказывается от какой-либо ответственности за прямые или косвенные убытки, понимаемые в самом широком смысле, вытекающие из прямого или косвенного использования и/или трактовки данного буклета. На все содержание распространяется авторское право Daikin Europe N.V.