

Мульти-сплит системы

1-2 КОМНАТЫ
NEOLIGHT

3,4,5 КОМНАТ
NEOFLEXI



Инструкция
по монтажу и
эксплуатации

Вариативность монтажа

Максимальная суммарная длина до 80 м, перепад высот до 15 м дает возможность выбрать оптимальный вариант установки

Наружный блок (НБ)	Параметры трубопровода	
	Макс. длина	Перепад между НБ и ВБ
1 НБ x 2 ВБ	40 м	15 м
1 НБ x 3 ВБ	60 м	15 м
1 НБ x 4 ВБ	80 м	15 м
1 НБ x 5 ВБ	80 м	15 м

Экономия места

К одному наружному блоку можно подключить несколько внутренних блоков, возможно использование длинных трубопроводов, что особенно удобно при ограниченном расположении наружного блока.

Высокая энергоэффективность

Full-DC-инверторная технология:

- инверторный компрессор;
- инверторный вентилятор внутреннего блока;
- инверторный вентилятор наружного блока.

R32 – хладагент нового поколения

Midea использует хладагент R-32 с нулевым воздействием на озоновый слой и наименьшим потенциалом глобального потепления (ПГП). Данный хладагент экологично и высокоэффективно охлаждает с большей производительностью.

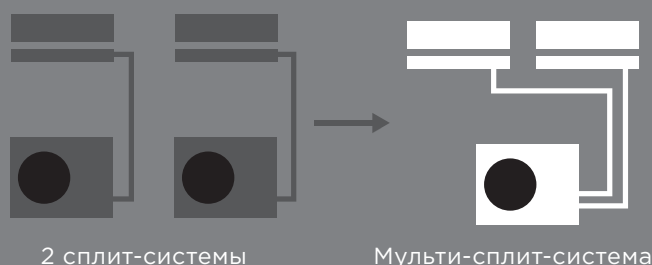

DW12-BL, CTRL-AC-LF-CN-3 (Опция)*

Wi-Fi контроллер

- Режим работы кондиционера (температурный, скорость вентилятора, направление воздушного потока)
- Планирование режима работы на неделю
- Управление с нескольких мобильных устройств
- Права доступа разным пользователям
- Автоматический контроль ошибок
- Голосовое управление (Алиса-Yandex, Маруся-VK, Салют-Сбер)
- Оповещение о работе системы
- Управление по геолокации

Мульти-сплит системы



ШИРОКИЙ ВЫБОР ВНУТРЕННИХ БЛОКОВ

- NEW** Настенный тип GAIA
- Настенный тип Breezeless
- NEW** Настенный тип Breezeless E
- NEW** Настенный тип Persona
- Настенный тип Unlimited
- Канальный тип низконапорный
- Кассетный тип 600×600
- NEW** Кассетный тип однопоточный

GAIA



Breezeless



Breezeless E



Unlimited



Persona



Канальный
низконапорный

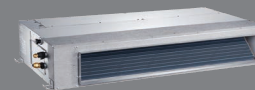

Кассетный
600×600



Кассетный
однопоточный

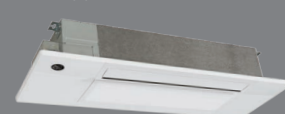

Технические характеристики

Наружный блок

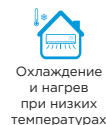

Охлаждение и нагрев при низких температурах



Антикоррозионная защита PrimeGuard™



МОДЕЛЬ (ЧИСЛО ВНУТРЕННИХ БЛОКОВ)			M2OH-14HFN8-Q1	M2OE-18HFN8-Q1	M3OG-21HFN8-Q1	M3OA-27HFN8-Q1
Производительность	Охлаждение	кВт	4.10 (1.47-5.28)	5.28 (2.23-5.72)	6.15 (1.99-7.86)	7.91 (2.78-8.50)
	Нагрев		4.4 (1.52-4.98)	5.57 (2.34-5.74)	6.45 (1.79-6.74)	8.21 (1.91-8.50)
Электропитание	Однофазное	В, Гц, Ф	220-240, 50, 1	220-240, 50, 1	220-240, 50, 1	220-240, 50, 1
	Охлаждение		1.27 (0.10-1.70)	1.64 (0.69-2.00)	1.91 (0.18-2.20)	2.45 (0.18-2.85)
Потребляемая мощность	Охлаждение	кВт	1.19 (0.22-1.52)	1.50 (0.60-1.75)	1.74 (0.35-1.80)	2.21 (0.27-2.45)
	Нагрев					
Эффективность / класс	Охлаждение (EER)		3.23 / A	3.23 / A	3.23 / A	3.23 / A
	Нагрев (COP)		3.71 / A	3.71 / A	3.71 / A	3.71 / A
Уровень шума	Наружный блок	дБ(А)	56	54	58	58
Габариты (Ш×В×Г)	Наружный блок	мм	805×554×330	805×554×330	890×673×342	890×673×342
Вес	Наружный блок	кг	31.6	35	43.3	48
Хладагент	Тип/заправка	кг	R-32/1.1	R-32/1.25	R-32/1.5	R-32/1.85
	Диаметр для жидкости	мм	2×6.35	2×6.35	3×6.35	3×6.35
Трубопровод хладагента	Диаметр для газа	мм	2×9.52	2×9.52	3×9.52	3×9.52
	Сумма/макс. расстояние**	м	85/42,5 40/25	85/42,5 40/25	60/30	100/33 60/30
	Перепад между блоками		3 15 (10°)	3 15 (10°)	15 (10°)	3 15 (10°)
Диапазон рабочих температур (в помещении)		°C	17-30	17-30	17-30	17-30
Диапазон рабочих температур наружного воздуха	Охлаждение	°C	-15-50	-15-50	-15-50	-15-50
	Нагрев		-15-24	-15-24	-15-24	-15-24

МОДЕЛЬ (ЧИСЛО ВНУТРЕННИХ БЛОКОВ)			M4OE-28HFN8-Q1	M4OB-36HFN8-Q1	M5OE-42HFN8-Q1
Производительность	Охлаждение	кВт	8.2 (2.1-9.8)	10.6 (2.1-10.6)	12.31 (2.64-14.54)
	Нагрев		8.8 (2.3-10.6)	10.6 (2.3-11.1)	12.31 (2.42-12.57)
Электропитание	Однофазное	В, Гц, Ф	220-240, 50, 1	220-240, 50, 1	220-240, 50, 1
	Охлаждение		2.50 (0.88-3.13)	3.52 (0.73-4.94)	3.80 (0.19-4.65)
Потребляемая мощность	Охлаждение	кВт	2.40 (0.84-3.00)	2.88 (0.78-3.99)	3.30 (0.60-3.75)
	Нагрев				
Эффективность / класс	Охлаждение (EER)		3.23 / A	3.0 / C	3.24 / A
	Нагрев (COP)		3.71 / A	3.81 / A	3.73 / A
Уровень шума	Наружный блок	дБ(А)	62	63	62
Габариты (Ш×В×Г)	Наружный блок	мм	946×810×410	946×810×410	946×810×410
Вес	Наружный блок	кг	62.1	68.8	74.1
Хладагент	Тип/заправка	кг	R-32/2.1	R-32/2.1	R-32/2.9
	Диаметр для жидкости	мм	4×6.35	4×6.35	5×6.35
Трубопровод хладагента	Диаметр для газа	мм	3×9.52 + 1×12.7	3×9.52 + 1×12.7	4×9.52 + 1×12.7
	Сумма/макс. расстояние**	м	80/35	80/35	80/35
	Перепад между блоками		15 (10°)	15 (10°)	15 (10°)
Диапазон рабочих температур (в помещении)		°C	17-30	17-30	17-30
Диапазон рабочих температур наружного воздуха	Охлаждение	°C	-15-50	-15-50	-15-50
	Нагрев		-15-24	-15-24	-15-24

* Наружный блок расположен выше внутренних.

** Сумма длин трасс / максимальное расстояние до одного внутреннего блока.

Внутренний блок настенного типа Gaia



Приток свежего воздуха



Режим Breezeless



NEW



ВНУТРЕННИЙ БЛОК НАСТЕННОГО ТИПА			MMSCA1BU-09HRFN8	MMSCA1BU-12HRFN8
Производительность	Охлаждение	кВт	2.64 (1.32-3.76)	3.52 (1.46-4.37)
	Нагрев		3.22 (0.88-3.95)	3.81 (1.17-4.54)
Электропитание	Однофазное	В, Гц, Ф	220-240, 50, 1	220-240, 50, 1
Расход воздуха (макс./сред./мин.)		м³/ч	580/444/312	580/444/312
Уровень шума (выс./сред./низ./тих.)		дБ(А)	38/33/21.5	38/33/21.5
Габариты (Ш×В×Г)		мм	1000×335×212	1000×335×212
Вес		кг	13.4	13.4
Трубопровод хладагента (R-32)	Диаметр для жидкости/газа	мм	6.35/9.52	6.35/9.52
ИК-пульт	В комплекте		RG10K2(2HS)/BGEF	

Технические характеристики

Внутренний блок настенного типа Breezeless



МОДЕЛЬ			MSFA2-09N8D6-I	MSFA2-12N8D6-I
Производительность	Охлаждение	кВт	2.64 (0.85-3.28)	3.52 (1.32-4.37)
	Нагрев		2.93 (0.79-3.37)	3.81 (0.88-4.54)
Электропитание	Однофазное	В, Гц, Ф	220-240, 50, 1	220-240, 50, 1
Расход воздуха (макс./сред./мин.)		м³/ч	610/500/380	640/520/400
Уровень шума (выс./сред./низ./тих.)		дБ(А)	42/37/28	42/37/28
Габариты (Ш×В×Г)		мм	940×325×193	940×325×193
Вес		кг	10.6	10.6
Трубопровод хладагента (R-32)	Диаметр для жидкости/газа	мм	6.35/9.52	6.35/9.52
ИК-пульт	В комплекте		RG10N(2HS)/BGEF	
Дополнительное оборудование приобретается отдельно				
Wi-Fi-контроллер для удаленного управления кондиционером			DW21/22-B, CTRL-AC-S-31/32	

Внутренний блок настенного типа Breezeless E



ВНУТРЕННИЙ БЛОК НАСТЕННОГО ТИПА			MMFE-09N8D6-I	MMFE-12N8D6-I	MMFE-18N8D6-I
Производительность	Охлаждение	кВт	2.80 (1.03-3.52)	3.61 (1.38-4.31)	5.28 (1.93-6.27)
	Нагрев		2.93 (1.03-3.81)	3.81 (1.08-4.40)	5.57 (1.29-7.00)
Электропитание	Однофазное	В, Гц, Ф	220-240, 50, 1		
Расход воздуха (макс./сред./мин.)		м³/ч	510/415/375	520/420/380	835/620/510
Уровень шума (выс./сред./низ./тих.)		дБ(А)	37.0/32.0/19	37.5/35.5/19	41/36.5/20.5
Габариты (Ш×В×Г)		мм	812×299×199	812×299×199	968×320×225
Вес		кг	9.1	9.3	12.3
Трубопровод хладагента (R-32)	Диаметр для жидкости/газа	мм	6.35/9.52	6.35/9.52	6.35/9.52
ИК-пульт	В комплекте		RG10N7(2HS)/BGEF		

Внутренний блок настенного типа Persona



ВНУТРЕННИЙ БЛОК НАСТЕННОГО ТИПА			MMAG4-09N8D0-I	MMAG4-12N8D0-I	MMAG4-18N8D0-I	MMAG4-24N8D0-I
Производительность	Охлаждение	кВт	2.78 (1.17-3.22)	3.37 (1.29-3.84)	5.28 (3.39-5.90)	7.03 (2.11-8.21)
	Нагрев		3.22 (0.91-3.75)	3.52 (1.06-4.04)	5.57 (3.10-5.85)	7.33 (1.55-8.21)
Электропитание	Однофазное	В, Гц, Ф	220-240, 50, 1			
Расход воздуха (макс./сред./мин.)		м³/ч	514/370/300	520/440/400	800/600/500	1090/770/610
Уровень шума (выс./сред./низ./тих.)		дБ(А)	38/33.5/21.5/19.5	38.5/31/23.5/20.5	41/37/31/20	46/37/34.5/21
Габариты (Ш×В×Г)		мм	726×291×210	835×295×208	969×320×241	1083×336×244
Вес		кг	8	8.1	11.2	13.6
Трубопровод хладагента (R-32)	Диаметр для жидкости/газа	мм	6.35/9.52	6.35/9.52	6.35/12.7	9.52/15.9
ИК-пульт	В комплекте		RG10A1(N2S)/BGEF			
Дополнительное оборудование приобретается отдельно						
Wi-Fi-контроллер для удаленного управления кондиционером			DW21/22-B, CTRL-AC-S-31/32			
Пульт с Wi-Fi-управлением			DC70W, REM-VLSF			

Технические характеристики



Моющаяся панель

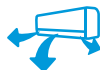

Объемный воздушный поток



Внутренний блок настенного типа Unlimited

ВНУТРЕННИЙ БЛОК НАСТЕННОГО ТИПА			MMAG2-09N8D0-I	MMAG2-12N8D0-I	MMAG2-18N8D0-I	MMAG2-24N8D0-I
Производительность	Охлаждение	кВт	2.64	3.52	5.28	7.03
	Нагрев		2.93	3.81	5.57	7.33
Электропитание	Однофазное	В, Гц, Ф	220-240, 50, 1			
Расход воздуха (макс./сред./мин.)		м³/ч	460/330/260	530/400/350	800/600/500	1090/770/610
Уровень шума (выс./сред./низ./тих.)		дБ(А)	37/32/22	37/32/22	41/37/31	46/37/34.5
Габариты (Ш×В×Г)		мм	726×291×210	835×295×208	969×320×241	1083×336×244
Вес		кг	8	8.7	11.2	13.6
Трубопровод хладагента (R-32)	Диаметр для жидкости/газа	мм	6.35/9.52	6.35/9.52	6.35/12.7	9.52/15.9
ИК-пульт	В комплекте		RG10A(B2S)/BGEF			
Дополнительное оборудование приобретается отдельно						
Wi-Fi-контроллер для удаленного управления кондиционером			DW21/22-B, CTRL-AC-S-31/32			
Пульт с Wi-Fi-управлением			DC70W, REM-VLSF			



Фильтр предварительной очистки



Широкоугольные жалюзи



Встроенный дренажный насос



Внутренний блок кассетного типа

МОДЕЛЬ			MCA31-07NXD0	MCA31-09NXD0	MCA3U-12HRFNX-(GA)	MCA3U-18HRFNX-(GA)
ДЕКОРАТИВНАЯ ПАНЕЛЬ			T-MBQ4-03E	T-MBQ4-03E	T-MBQ4-03E	T-MBQ4-03E
Производительность	Охлаждение	кВт	2.05	2.64	3.52	5.28
	Нагрев		2.34	2.93	3.81	5.57
Электропитание	Однофазное	В, Гц, Ф	220-240, 50, 1			
Расход воздуха (макс./сред./мин.)		м³/ч	580/500/450	580/500/450	569/485/389	680/584/479
Уровень шума (выс./сред./низ.)		дБ(А)	38/33/29	38/33/29	42/37.5/34.5	45.4/44/39
Габариты (Ш×В×Г)	Внутренний блок	мм	570×260×570			
	Декоративная панель	мм	647×50×647			
Вес	Внутренний блок/панель	кг	14.5/2.5	14.5/2.5	16.3/2.5	16/2.5
Трубопровод хладагента (R-32)	Диаметр для жидкости/газа	мм	6.35/9.52	6.35/9.52	6.35/9.52	6.35/12.7
ИК-пульт	В комплекте		RG10F(B)/BGEF		RG10A(B2S)/BGEF	
Дополнительное оборудование приобретается отдельно						
Проводной пульт			KJR-12B/DP(T)-E-2 / KJR-120K/F-E			
Wi-Fi-контроллер для удаленного управления кондиционером			DW12-BL, CTRL-AC-LF-CN-3			
Пульт с Wi-Fi-управлением			DC70W, REM-VLSF			



Таймер 24h



Фильтр предварительной очистки

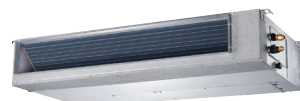

Внутренний блок канального типа

МОДЕЛЬ			MTIU-07W(1) NXD0P	MTIU-09W(1) NXD0P	MTIU-12HW(1) FNXP(GA)	MTIU-18HW(1) FNXP(GA)
Производительность	Охлаждение	кВт	2.05	2.64	3.52	5.28
	Нагрев		2.35	2.93	3.81	5.57
Электропитание	Однофазное	В, Гц, Ф	220-240, 50, 1			
Расход воздуха (макс./сред./мин.)		м³/ч	500/340/230	500/340/230	600/480/300	911/706.3/515.2
Внешнее статическое давление		Па	40			
Уровень шума (выс./сред./низ.)		дБ(А)	40/34.5/27.5	40/34.5/27.5	34.5/30.5/29/23	41/38/34/26
Габариты (Ш×В×Г)		мм	700×200×506		700×200×506	
Вес		кг	17.8		17.8	
Трубопровод хладагента (R-32)	Диаметр для жидкости/газа	мм	6.35/9.52		6.35/9.52	
Проводной пульт	В комплекте		KJR-120K/F-E			
Дополнительное оборудование приобретается отдельно						
ИК проводной пульт			RG10A(B2S)/BGEF			
Wi-Fi-контроллер для удаленного управления кондиционером			DW12-BL, CTRL-AC-LF-CN-3			
Пульт с Wi-Fi-управлением			DC70W, REM-VLSF			

Технические характеристики

Внутренний блок кассетного типа
однопоточный



Турбоохладение



Встроенный дренажный насос



МОДЕЛЬ		ММСВU-09HRFN8	ММСВU-12HRFN8	ММСВU-18HRFN8
Производительность	Охлаждение	2.64 (0.85-4.40)	3.52 (0.85-4.40)	5.18 (1.28-6.01)
	Нагрев	3.08 (0.47-4.48)	3.96 (0.47-4.48)	5.59 (1.34-6.36)
Электроснабжение	Однофазное	В, Гц, Ф		220-240, 50, 1
Расход воздуха (макс./сред./мин.)		м³/ч		598/510/352
Уровень шума (выс./сред./низ./тих.)		дБ(А)		37.5/35.0/29.0/23.0
Габариты (Ш×В×Г)	Внутренний блок	мм		1278×335×228
	Декоративная панель	мм		1360×22×475
Вес	Внутренний блок	кг		20.1
Трубопровод хладагента (R-32)	Диаметр для жидкости/газа	мм		6.35/9.52
ИК-пульт	В комплекте			RG10A(B2S)/BGEF
Дополнительное оборудование приобретается отдельно				
Wi-Fi-контроллер для удаленного управления кондиционером*			DW12-BL, CTRL-AC-LF-CN-3	
Пульт с Wi-Fi-управлением*			DC70W, REM-VLSF	

* Возможность управления кондиционером с помощью Wi-Fi-управления уточняйте у поставщика.

Технические характеристики

Таблицы комбинаций

M2OH-14HFN8-Q1	Индексы применяемых блоков	2 блока	
	7	7+7	9+9
	9	7+9	9+12
	12	7+12	
	18		

M2OE-18HFN8-Q1	Индексы применяемых блоков	2 блока	
	7	7+7	9+12
	9	7+9	12+12
	12	7+12	
	18	9+9	

M3OG-21HFN8-Q1	Индексы применяемых блоков	2 блока		3 блока	
	7	7+7	9+9	7+7+7	9+9+9
	9	7+9	9+12	7+7+9	
	12	7+12	9+18	7+7+12	
	18	7+18	12+12	7+9+9	

M3OA-27HFN8-Q1	Индексы применяемых блоков	2 блока			3 блока		
	7	7+7	9+9	12+18	7+7+7	7+9+12	9+12+12
	9	7+9	9+12		7+7+9	7+12+12	12+12+12
	12	7+12	9+18		7+7+12	9+9+9	
	18	7+18	12+12		7+9+9	9+9+12	

M4OE-28HFN8-Q1	Индексы применяемых блоков	2 блока			3 блока			4 блока	
	7	7+7	9+9	12+18	7+7+7	7+9+12	9+9+18	7+7+7+7	7+9+9+12
	9	7+9	9+12	12+24	7+7+9	7+9+18	9+12+12	7+7+7+9	9+9+9+9
	12	7+12	9+18	18+18	7+7+12	7+12+12	12+12+12	7+7+7+12	
	18	7+18	12+12		7+7+18	9+9+9		7+7+9+9	
	24	7+24	9+24		7+9+9	9+9+12		7+9+9+9	

M4OB-36HFN8-Q1	Индексы применяемых блоков	2 блока			3 блока			4 блока		
	7	7+7	9+18	7+7+7	7+9+18	9+9+12	12+12+12	7+7+7+7	7+7+12+12	9+9+9+9
	9	7+9	9+24	7+7+9	7+9+24	9+9+18	12+12+18	7+7+7+9	7+7+12+18	9+9+9+12
	12	7+12	12+12	7+7+12	7+12+12	9+9+24		7+7+7+12	7+9+9+9	9+9+9+18
	18	7+18	12+18	7+7+18	7+12+18	9+12+12		7+7+7+18	7+9+9+12	9+9+12+12
	24	7+24	12+24	7+7+24	7+12+24	9+12+18		7+7+9+9	7+9+9+18	9+12+12+12
		9+9	18+18	7+9+9	7+18+18	9+12+24		7+7+9+12	7+9+12+12	12+12+12+12

M5OE-42HFN8-Q1	Индексы применяемых блоков	2 блока			3 блока			
	7	7+7	9+18	7+7+7	7+9+18	9+9+12	12+12+12	
	9	7+9	9+24	7+7+9	7+9+24	9+9+18	12+12+18	
	12	7+12	12+12	7+7+12	7+12+12	9+9+24	12+12+24	
	18	7+18	12+18	7+7+18	7+12+18	9+12+12	12+18+18	
	24	7+24	12+24	7+7+24	7+12+24	9+12+18		
		9+9	18+18	7+9+9	7+18+18	9+12+24		
		9+12		7+9+12	9+9+9	9+18+18		

4 блока				5 блоков				
7+7+7+7	7+7+9+18	7+9+9+12	7+12+12+12	9+9+12+18	7+7+7+7+7	7+7+7+12+12	7+7+12+12+12	9+9+9+9+9
7+7+7+9	7+7+9+24	7+9+9+18	7+12+12+18	9+9+12+24	7+7+7+7+9	7+7+7+12+18	7+7+12+12+18	9+9+9+9+12
7+7+7+12	7+7+12+12	7+9+9+24	9+9+9+9	9+12+12+12	7+7+7+7+12	7+7+9+9+9	7+9+9+9+9	9+9+9+9+18
7+7+7+18	7+7+12+18	7+9+12+12	9+9+9+12	9+12+12+18	7+7+7+7+18	7+7+9+9+12	7+9+9+9+12	9+9+9+12+12
7+7+7+24	7+7+12+24	7+9+12+18	9+9+9+18	12+12+12+12	7+7+7+9+9	7+7+9+9+18	7+9+9+9+18	9+9+12+12+12
7+7+9+9	7+7+18+18	7+9+12+24	9+9+9+24	12+12+12+18	7+7+7+9+12	7+7+9+12+12	7+9+9+12+12	
7+7+9+12	7+9+9+9	7+9+18+18	9+9+12+12		7+7+7+9+18	7+7+9+12+18	7+9+12+12+12	

Технические характеристики

Монтажные данные и схемы электрического подключения

Gaia

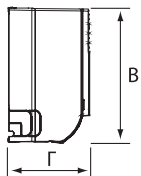
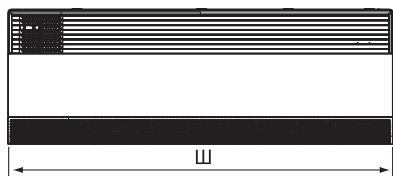

	Габариты		
	Ш	В	Г
MSCA1BU-09HRFN8	1000	335	212
MSCA1BU-12HRFN8	1000	335	212

Breezeless

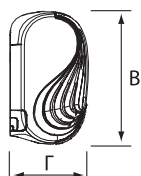
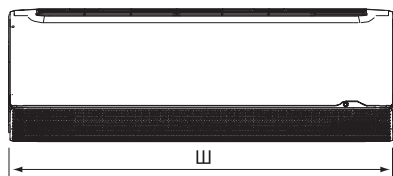

	Габариты		
	Ш	В	Г
MSFA2-09N8D6-I	940	325	193
MSFA2-12N8D6-I	940	325	193

Breezeless E

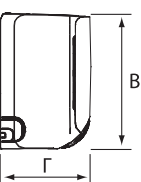
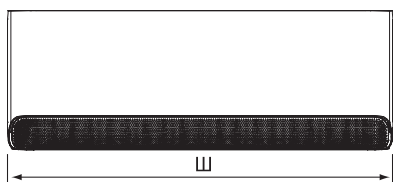

	Габариты		
	Ш	В	Г
MMFE-09N8D6-I	812	299	199
MMFE-12N8D6-I	812	299	199
MMFE-18N8D6-I	968	225	320

Persona

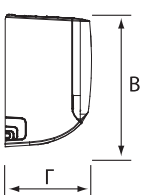
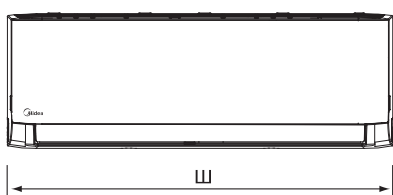

	Габариты		
	Ш	В	Г
MMAG4-09N8D0-I	726	291	210
MMAG4-12N8D0-I	835	295	208
MMAG4-18N8D0-I	969	320	241
MMAG4-24N8D0-I	1083	336	244

Unlimited

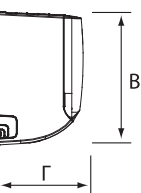
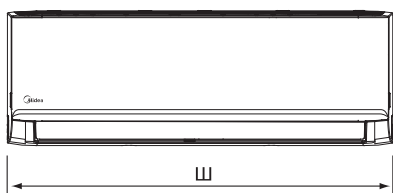

	Габариты		
	Ш	В	Г
MMAG2-09N8D0-I	726	291	210
MMAG2-12N8D0-I	835	295	208
MMAG2-18N8D0-I	969	320	241
MMAG2-24N8D0-I	1083	336	244

Технические характеристики

Монтажные данные и схемы электрического подключения

Кассетный тип

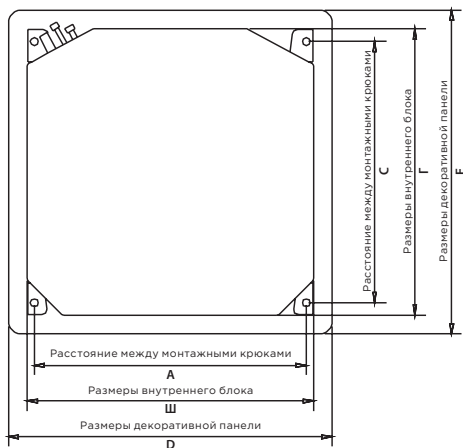

	Габариты						
	Ш	В	Г	А	С	Д	Е
MCA3I-07NXD0	570	260	570	545	523	647	647
MCA3I-09NXD0	570	260	570	545	523	647	647
MCA3U-12HRFNX(GA)	570	260	570	545	523	647	647
MCA3U-18HRFNX(GA)	570	260	570	545	523	647	647

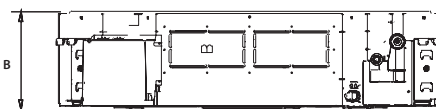

Канальный тип

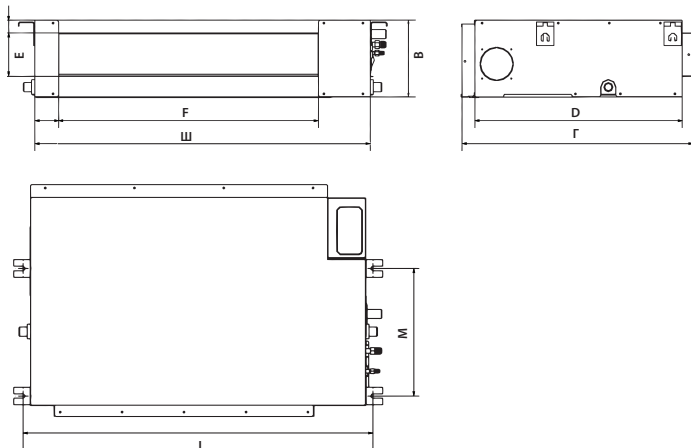

	Габариты										
	Ш	В	Г	Д	Е	Н	Г	Л	М		
MTIU-07W(1)NXD0P	700	200	506	450	152	537	186	599	741	360	
MTIU-09W(1)NXD0P	700	200	506	450	152	537	186	599	741	360	
MTIU-12HW(1)FNXP(GA)	700	200	506	450	152	537	186	599	741	360	
MTIU-18HW(1)FNXP(GA)	880	210	674	600	136	706	190	782	920	508	

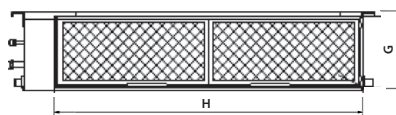

Кассетный тип однопоточный

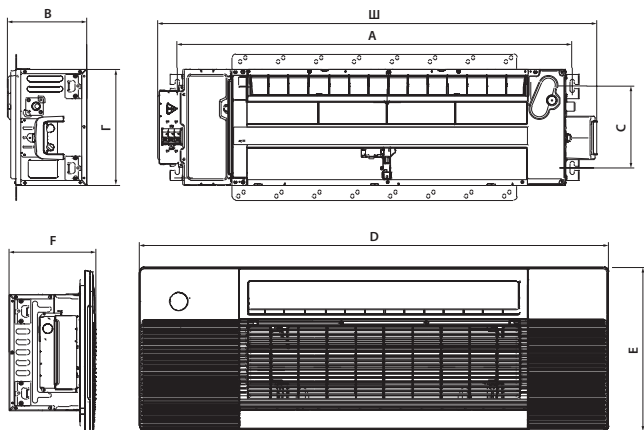

	Габариты						
	Ш	В	Г	А	С	Д	Е
MMCBU-09HRFN8	1278	228	335	1144	238	1360	475
MMCBU-12HRFN8	1278	228	335	1144	238	1360	475
MMCBU-18HRFN8	1278	228	335	1144	238	1360	475

Технические характеристики

Монтажные данные и схемы электрического подключения

Наружный блок

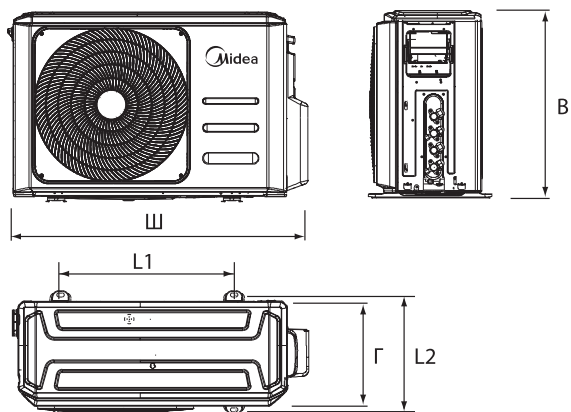

	Габариты				
	Ш	В	Г	L1	L2
M2OH-14HFN8-Q1	805	554	330	511	317
M2OE-18HFN8-Q1	805	554	330	511	317
M3OG-21HFN8-Q1	890	673	342	663	354
M3OA-27HFN8-Q1	890	673	342	663	354
M4OE-28HFN8-Q1	946	810	410	673	403
M4OB-36HFN8-Q1	946	810	410	673	403
M5OE-42HFN8-Q1	946	810	410	673	403

Блок-схема подключения кондиционера к однофазной сети

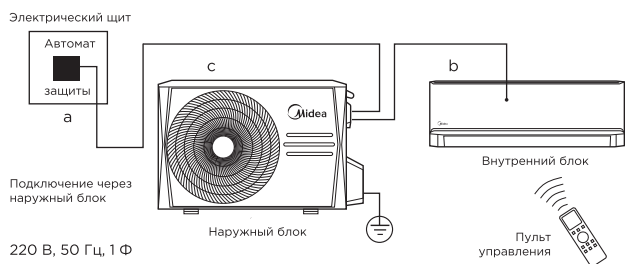

	a	b	c
Рабочий ток, макс., А	Номинал автомата защиты, А	Межблочный кабель, мм ²	Силовой кабель, мм ²

Наружный блок

M2OH-14HFN8-Q1	11.5	16	3×2.5
M2OE-18HFN8-Q1	13	16	3×2.5
M3OG-21HFN8-Q1	15.5	20	3×2.5
M3OA-27HFN8-Q1	17.5	20	3×2.5
M4OE-28HFN8-Q1	19	25	3×2.5
M4OB-36HFN8-Q1	21.5	25	3×2.5
M5OE-42HFN8-Q1	22	25	3×2.5

	a	b	c
Рабочий ток, макс., А	Номинал автомата защиты, А	Межблочный кабель, мм ²	Силовой кабель, мм ²

Настенный тип GAIA

MMSCA1BU_HRFN8	-	4×1.5	-
----------------	---	-------	---

Настенный тип Breezeless

MSFA2-_N8D6-I	-	4×1.5	-
---------------	---	-------	---

Настенный тип Breezeless E

MMFE-_N8D6-I	-	4×1.5	-
--------------	---	-------	---

Настенный тип Persona

MMAG4-_N8D0-I	-	4×1.5	-
---------------	---	-------	---

Настенный тип Unlimited

MMAG2-_N8D0-I	-	4×1.5	-
---------------	---	-------	---

Кассетный тип

MCA3I-_NXD0	-	4×1.5	-
MCA3U-_HRFNX(GA)	-	4×1.5	-

Канальный тип

MTIU-_WINXDOP	-	4×1.5	-
MTIU-_HW1FNXP(GA)	-	4×1.5	-

Кассетный тип однопоточный

MMCBU_HRFN8	-	4×1.5	-
-------------	---	-------	---

Производитель оставляет за собой право внесения изменений в технические характеристики оборудования без предварительного уведомления.

В таблицах указаны минимальные допустимые параметры при использовании медного кабеля питания. При монтаже руководствуйтесь реальными условиями эксплуатации, длинами трасс и другими показателями.

Официальный сайт систем кондиционирования Midea в Российской Федерации и Республике Беларусь:
www.air-midea.com

Ваш дилер:

Единая служба поддержки клиентов
8-800-200-00-05

Время работы службы: будни,
С 9:00 ДО 21:00 (по московскому времени)

Технические характеристики, внешний вид и комплектация оборудования могут быть изменены производителем без предварительного уведомления.