

DM24-03.01.15  
25.12.24

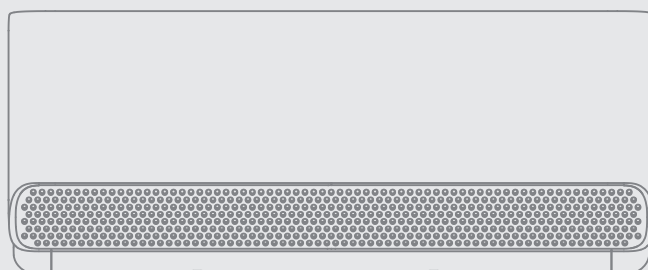

**ИНВЕРТОРНАЯ СПЛИТ-СИСТЕМА НАСТЕННОГО ТИПА**

# **Инструкция по монтажу и эксплуатации Серия Breezeless E**

**МОДЕЛИ:**

**MSFE-09N8D6-I / MSFE-09N8D6-O  
MSFE-12N8D6-I / MSFE-12N8D6-O  
MSFE-18N8D6-I / MSFE-18N8D6-O  
MSFE-24N8D6-I / MSFE-24N8D6-O**



**ВАЖНОЕ ПРИМЕЧАНИЕ:**

Перед установкой и эксплуатацией нового кондиционера внимательно прочитайте данную инструкцию. Сохраните ее для последующего обращения к ней за справочной информацией.

# **Благодарим Вас за выбор кондиционера Midea**

**Пожалуйста, внимательно прочитайте данную инструкцию перед началом использования!**

## **Назначение кондиционера**

Кондиционер позволяет охлаждать, нагревать, осушать и обеспечивать циркуляцию воздуха в помещении для обеспечения комфорта пользователя. Встроенный фильтр эффективно очищает воздух от пыли и прочих загрязнений.

## **Первые рекомендации, которые могут пригодиться сразу после приобретения кондиционера**

- Кондиционер – сложное электромеханическое устройство, рассчитанное на срок службы, установленный производителем в порядке п.2 ст.5 Федерального Закона РФ "О защите прав потребителей". Он указан в разделе «Дополнительные сведения» настоящей Инструкции. Для сохранения гарантии и обеспечения безаварийной работы оборудования строго следуйте данной Инструкции. Важно учесть, что установка кондиционера должна производиться сертифицированным специалистом.
- Перед первым использованием, ознакомьтесь с основными разделами данной Инструкции для получения информации о функциях кондиционера, условиях эксплуатации и обслуживания.
- Обратите внимание, что малолетним детям не рекомендуется использовать кондиционер без присмотра взрослых.

Производитель оставляет за собой право вносить изменения в конструкцию, дизайн и функциональные возможности своей продукции без уведомления. Более подробную информацию по внесённым изменениям можно получить на сайте [www.air-midea.com](http://www.air-midea.com)

# Содержание

<b>МЕРЫ ПРЕДОСТОРОЖНОСТИ</b> .....	3
<b>ОБЩИЕ СВЕДЕНИЯ ОБ ИЗДЕЛИИ</b> .....	7
<b>МОНТАЖ УСТРОЙСТВА</b> .....	8
Комплект поставки.....	8
Монтаж внутреннего блока .....	10
Монтаж наружного блока .....	20
Подсоединение трубопровода хладагента .....	25
Удаление воздуха.....	29
Проверка электрооборудования и отсутствия утечек.....	31
Упаковка и распаковка устройства .....	32
<b>ИНСТРУКЦИЯ ПО ЭКСПЛУАТАЦИИ</b> .....	33
Дисплей внутреннего блока.....	33
Работа с пультом дистанционного управления.....	38
Беспроводное управление .....	47
<b>ОБСЛУЖИВАНИЕ И ПРОФИЛАКТИКА</b> .....	53
<b>ПОИСК И УСТРАНЕНИЕ НЕИСПРАВНОСТЕЙ</b> .....	55
<b>ТЕХНИЧЕСКИЕ ХАРАКТЕРИСТИКИ</b> .....	58
<b>ТОВАРНЫЕ ЗНАКИ, АВТОРСКИЕ ПРАВА И ПРАВОВОЕ ЗАЯВЛЕНИЕ</b> .....	60
<b>КЛАССЫ ЭНЕРГОЭФФЕКТИВНОСТИ</b> .....	61
<b>ДОПОЛНИТЕЛЬНЫЕ СВЕДЕНИЯ</b> .....	63
<b>ГАРАНТИЯ</b> .....	65
<b>ГАРАНТИЙНЫЙ ТАЛОН</b> .....	67

## **МЕРЫ БЕЗОПАСНОСТИ ПРИ ЭКСПЛУАТАЦИИ**

- В случае нестандартной ситуации (например, при появлении запаха гари) немедленно выключите устройство и извлеките разъем электропитания. Во избежание поражения электрическим током, возгорания или травм обратитесь в место приобретения за инструкциями.
- Не вставляйте пальцы или посторонние предметы в отверстия для выпуска и забора воздуха. В противном случае вращающиеся лопасти вентилятора могут стать причиной травмы.
- Никогда не распыляйте вблизи кондиционера огнеопасные аэрозоли, такие как средства для укладки волос и лакокрасочные материалы. Это может стать причиной возгорания и ожога.
- Не используйте кондиционер вблизи источников горючих газов. Скопление газа вокруг устройства может вызвать взрыв.
- Не устанавливайте кондиционер во влажных помещениях, например в ванных или прачечных. Чрезмерно большое скопление влаги может привести к короткому замыканию электрических компонентов.
- Длительное воздействие потока холодного воздуха на тело может причинить вред здоровью.
- Не позволяйте детям играть с кондиционером. Следите за детьми, находящимися рядом с кондиционером.
- Если в одном помещении с кондиционером включена газовая плита или нагревательные устройства, тщательно проветривайте помещение во избежание дефицита кислорода.
- В определенных условиях эксплуатации, например на кухнях, в серверных помещениях и т. п., настоятельно рекомендуется использовать кондиционеры, специально предназначенные для таких помещений.

## **ПРАВИЛА ЭЛЕКТРОБЕЗОПАСНОСТИ**

- Используйте кабели электропитания рекомендованного типа. Во избежание несчастных случаев замена поврежденного кабеля электропитания должна выполняться производителем оборудования, уполномоченным представителем производителя или другим специалистом сопоставимого уровня.
- При монтаже кондиционер необходимо соответствующим образом заземлить, в противном случае возможно поражение электрическим током.
- Во время всех электромонтажных работ соблюдайте региональные и государственные правила и нормы устройства электроустановок и данной инструкции по монтажу. Надежно присоедините кабели и тщательно закрепите их, чтобы предотвратить повреждение клемм внешними нагрузками. Неправильно выполненные электрические соединения могут нагреться и стать причиной воспламенения, а также к поражению электрическим током. Все электрические соединения должны быть выполнены в соответствии со схемой электрических соединений, расположенной на панелях внутреннего и наружного блоков.
- Электропроводка должна быть выполнена аккуратно, чтобы можно было надлежащим образом закрыть крышку панели управления. Если крышка панели управления не будет закрыта надлежащим образом, это может привести к коррозии и вызвать нагрев клемм контактной колодки, воспламенению или поражению электрическим током.
- В соответствии с правилами монтажа электропроводки в электропроводку на месте должно быть установлено устройство разъединения.
- Извлекая разъем электропитания, не тяните за кабель. Крепко возьмитесь за разъем электропитания и извлеките его. Натяжение кабеля может вызвать его повреждение и, как следствие, возгорание или поражение электрическим током.
- Запрещается изменять длину кабеля электропитания и использовать удлинитель для подведения электропитания к устройству.



# МЕРЫ ПРЕДОСТОРОЖНОСТИ

Перед монтажом и эксплуатацией устройства ознакомьтесь с приведенными мерами предосторожности. Неправильный монтаж может привести к серьезному материальному ущербу или получению травм.

## Условные обозначения

	<b>Опасно! Высокое напряжение.</b> Этот знак указывает на наличие высокого напряжения, которое создает опасность травмы или летального исхода.
	<b>Опасно</b> Знак «Опасно» указывает на опасность средней степени, которая может привести к летальному исходу или серьезным травмам.
	<b>Осторожно</b> Знак «Осторожно» указывает на опасность низкой степени, которая может привести к травмам средней тяжести.
	<b>Внимание</b> Знак «Внимание» указывает на важную информацию в тех случаях, когда нет опасности для людей, однако возможен материальный ущерб, а также на особо важные сведения.
	<b>Обслуживание</b> Знак «Обслуживание» указывает на то, что обслуживать и эксплуатировать устройство должен только специалист в соответствии с инструкцией по эксплуатации.

Перед пусконаладкой и эксплуатацией устройства внимательно прочтите данную инструкцию по эксплуатации и храните ее рядом с местом установки устройства или вблизи устройства для последующего использования.

## ОПАСНО

Дети (не младше 8 лет), а также лица с ограниченными физическими и умственными возможностями или не обладающие необходимым опытом и знаниями, могут пользоваться устройством только под надзором и контролем родителей или дееспособных лиц, несущих за них ответственность. Не разрешайте детям играть с устройством. Не разрешается допускать детей к очистке и обслуживанию устройства без присмотра.

Запрещено допускать к использованию кондиционера детей, а также лиц с ограниченными физическими и умственными способностями или не обладающих необходимыми для этого опытом и знаниями, без надзора со стороны лица, ответственного за их безопасность. Следите за детьми, не позволяйте им играть с кондиционером.

- Запрещается подключать к разъему электропитанию другие электрические приборы. Использование электропитания с несоответствующими параметрами или электропитания недостаточной мощности может привести к воспламенению или поражению электрическим током.
- Не допускайте загрязнения штепсельного разъема электропитания. Удаляйте пыль и грязь, скопившуюся на контактах разъема электропитания и вокруг них. Загрязнение разъема электропитания может привести к воспламенению или поражению электрическим током.
- Если электропитание подключается через стационарную электропроводку, согласно государственным нормам в цепь электропитания необходимо установить разъединитель, отключающий все фазы электропитания, с расстоянием между разомкнутыми контактами не менее 3 мм, и устройство защитного отключения (УЗО) на номинальный ток утечки 30 мА.

## ОБРАТИТЕ ВНИМАНИЕ НА НОМИНАЛЫ ПРЕДОХРАНИТЕЛЯ

**ПРИМЕЧАНИЕ:** для блоков, содержащих хладагент R32, необходимо использовать только взрывобезопасные керамические предохранители.

## МЕРЫ ПРЕДОСТОРОЖНОСТИ ПРИ МОНТАЖЕ ИЗДЕЛИЯ

- Монтаж должен выполняться представителями официального дистрибьютора или специалистами, имеющими надлежащую лицензию. Неправильный монтаж может привести к течи конденсата, поражению электрическим током или воспламенению.
- Монтаж должен выполняться в строгом соответствии с инструкциями. Неправильный монтаж может привести к течи конденсата, поражению электрическим током или воспламенению.
- Для проведения обслуживания или ремонта обратитесь к сертифицированному специалисту. Монтаж кондиционера должен выполняться с соблюдением государственных правил монтажа электропроводки.
- Для монтажа используйте только дополнительное оборудование и принадлежности, входящие в комплект поставки, а также рекомендованные детали. Применение нестандартных деталей может привести к течи конденсата, поражению электрическим током, воспламенению и падению блока.
- Устанавливайте блок на прочной опоре, способной выдержать его вес. Если выбранное место не обеспечивает надлежащей опоры, способной выдержать вес устройства, или установка выполнена неправильно, устройство может упасть и причинить серьезный ущерб или стать причиной травмы.
- Монтаж дренажного трубопровода должен выполняться в полном соответствии с инструкциями, изложенными в настоящем руководстве. Неправильная организация дренажа может привести к повреждению вытекшим конденсатом вашего имущества и конструкции здания.
- Для блоков со вспомогательным электрическим нагревателем: не устанавливайте блок на расстоянии менее 1 метра от легковоспламеняющихся материалов.
- Не устанавливайте блок в месте, в котором возможна утечка легковоспламеняющихся газов. Скопление легковоспламеняющегося газа вокруг блока может привести к пожару.
- Не включайте электропитание, пока не будут завершены все работы.
- Перемещать кондиционер должен только квалифицированный специалист.
- Дополнительная информация приведена в разделах, посвященных монтажу внутреннего и наружного блоков.

## **ОСТОРОЖНО**

- Выключите кондиционер и отключите электропитание, если вы не собираетесь использовать устройство в течение длительного времени.
- Перед наступлением грозы выключите кондиционер и отключите электропитание.
- Убедитесь в том, что конденсат беспрепятственно вытекает из кондиционера.
- Не прикасайтесь к кондиционеру мокрыми руками. Это может вызвать поражение электрическим током.
- Не используйте кондиционер не по назначению.
- Не залезайте на наружный блок и не ставьте на него предметы.
- Не допускайте длительной работы кондиционера при открытых окнах или дверях, либо при чрезмерно высокой влажности.

## **ПРАВИЛА БЕЗОПАСНОСТИ ПРИ ЧИСТКЕ И УХОДЕ**

- Перед чисткой выключайте устройство и извлекайте разъем электропитания. В противном случае возможно поражение электрическим током.
- Для очистки устройства можно использовать влажную ткань. Не следует мыть устройство водой.
- Не используйте для чистки кондиционера легковоспламеняющиеся чистящие средства. Это может привести к возгоранию или вызвать деформацию корпуса.

## **Предупреждение относительно фторсодержащих газов**

- Данный кондиционер содержит фторсодержащий парниковый газ. Конкретная информация о типе и количестве газа приведена на соответствующей этикетке на самом блоке или в «Руководстве пользователя - технические данные изделия» на упаковке наружного блока.
- Монтаж, техническое обслуживание и ремонт кондиционера должен выполнять сертифицированный специалист.
- Демонтаж кондиционера и его утилизацию должен выполнять сертифицированный специалист.
- Для оборудования, использующего фторсодержащие газы в количестве 5 тонн эквивалента CO<sub>2</sub> или более, но менее 50 тонн эквивалента CO<sub>2</sub>, если система оснащена оборудованием для обнаружения утечек, ее следует проверять на наличие утечек не реже одного раза в 24 месяца.
- При проверке блока на отсутствие утечек настоятельно рекомендуется вести записи результатов всех проверок.

## **ОСТОРОЖНО. В ОТНОШЕНИИ ХЛАДАГЕНТА R32**

- При использовании огнеопасного хладагента устройство должно храниться в хорошо вентилируемом помещении, размеры которого соответствуют регламентированным для эксплуатации.

Для моделей, использующих хладагент R32.

Устройство должно устанавливаться, эксплуатироваться и храниться в помещении площадью не менее 4 м<sup>2</sup>. Устройство не следует устанавливать в помещении площадью менее 4 м<sup>2</sup>. В помещении запрещается повторно использовать механические и развальцованные соединения. (требования стандартов EN).

- Используемые в помещении механические соединения должны иметь утечку не более 3 г/год при 25% от максимально допустимого давления. При повторном использовании в помещении механических соединителей уплотнительные детали следует заменить.

При повторном использовании в помещении развальцованных соединений раз-

вальцованную часть следует изготовить заново. (требования стандарта UL)

- При повторном использовании в помещении механических соединителей уплотнительные детали следует заменить. При повторном использовании в помещении развальцованных соединений развальцованную часть следует изготовить заново.

(требования стандарта МЭК)

- Используемые в помещении механические соединители должны соответствовать стандарту ISO 14903.

# ОБЩИЕ СВЕДЕНИЯ ОБ ИЗДЕЛИИ

## ● ПРИМЕЧАНИЕ:

Иллюстрации в данном руководстве имеют исключительно пояснительный характер. Внешний вид реального внутреннего блока может немного отличаться от изображенного.

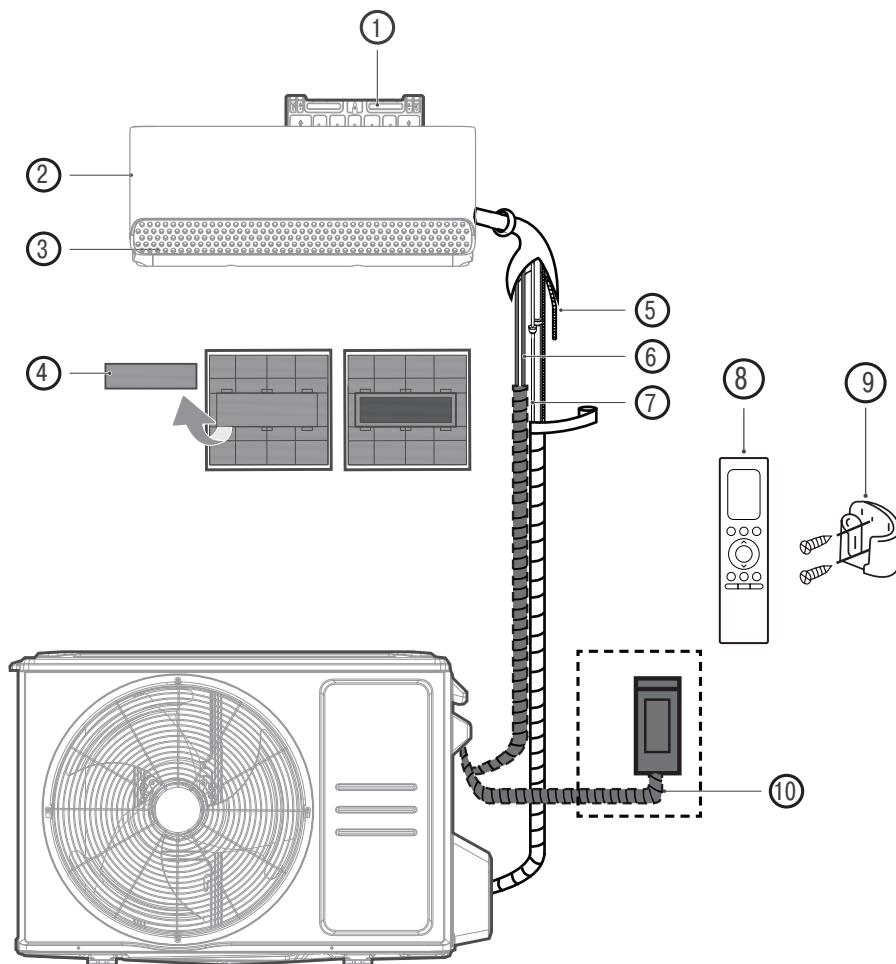

1 Настенная монтажная пластина

2 Передняя панель

3 Жалюзи

4 Специальный фильтр (сзади основного фильтра у некоторых моделей)

5 Дренажная труба

6 Сигнальный кабель

7 Трубопровод хладагента

8 Пульт дистанционного управления

9 Держатель пульта ДУ (у некоторых моделей)

10 Кабель электропитания наружного блока

# МОНТАЖ УСТРОЙСТВА

## Комплект поставки

В комплект поставки кондиционера входят следующие принадлежности. Для монтажа кондиционера используйте все установочные детали и оборудование. Неправильный монтаж может привести к утечке конденсата, поражению электрическим током и воспламенению, а также к отказу оборудования. Детали, не входящие в комплект поставки кондиционера, необходимо приобрести дополнительно.

Название принадлежности	Кол-во (шт.)	Внешний вид	Наименование принадлежности	Кол-во (шт.)	Внешний вид
Руководство	1-3		Пульт дистанционного управления	1	
Дренажный патрубок (для моделей с функциями охлаждения и нагрева)	1		Элемент питания (не входит в комплект поставки)	2	
Уплотнительное кольцо (для моделей с функциями охлаждения и нагрева)	1		Держатель ПДУ (опция)	1	
Монтажная пластина	1		Монтажные винты для держателя ПДУ (опция)	2	
Дюбель	(в зависимости от модели)		Малый фильтр (устанавливается уполномоченным специалистом за основным воздушным фильтром при монтаже кондиционера)	(в зависимости от модели)	
Винты для крепления монтажной пластины	(в зависимости от модели)				

Наименование	Внешний вид	Количество (шт.)
Комплект соединительных труб	Жидкостная линия	Ø 6,35
		Ø 9,52
	На стороне газа	Ø 9,52
		Ø 12,7
		Ø 16
	Ø 19	
<b>Ферритовое кольцо и лента</b> (для некоторых моделей. В соответствующих случаях указано на электрической схеме)	<p>Пропустите ленту (упакованную с ферритовым кольцом) через отверстие в ферритовом кольце, чтобы закрепить кольцо на кабеле</p>	Зависит от модели

## Необходимые принадлежности



Перчатки



Отвертка и гаечный ключ



Перфоратор

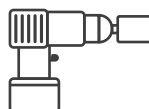

Трубочатое сверло



Защитные очки и маска



Виниловая лента

## Краткое изложение порядка монтажа: внутренний блок

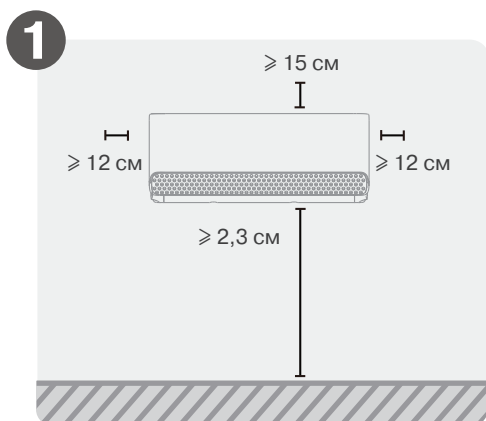

Выбор места для установки

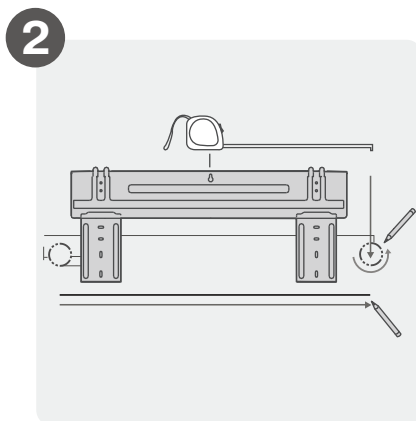

Определите положение отверстия в стене

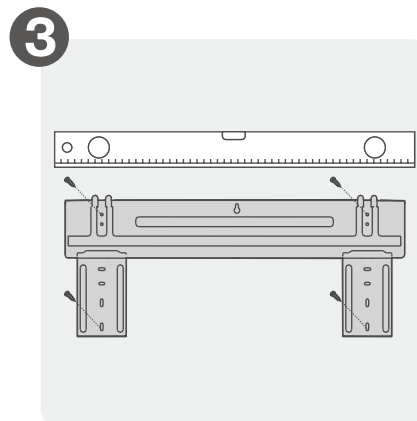

Закрепите монтажную пластину

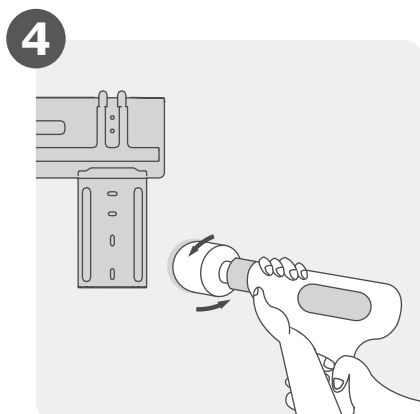

Просверлите отверстие в стене

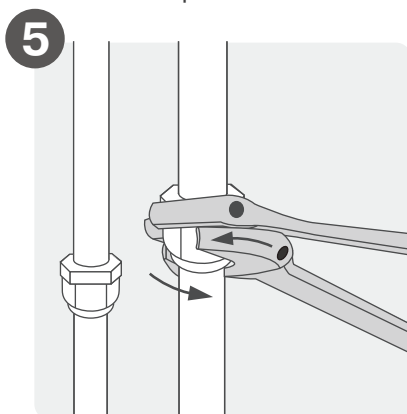

Соедините трубопроводы

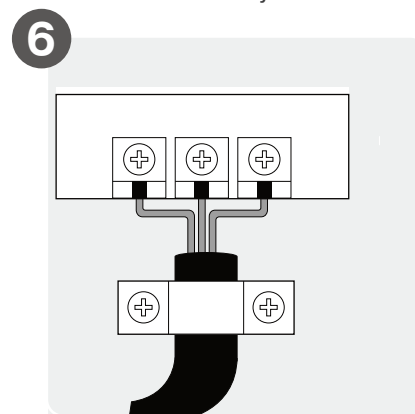

Подключение кабелей

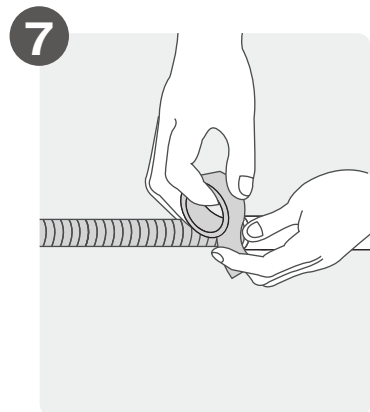

Подготовьте дренажный шланг

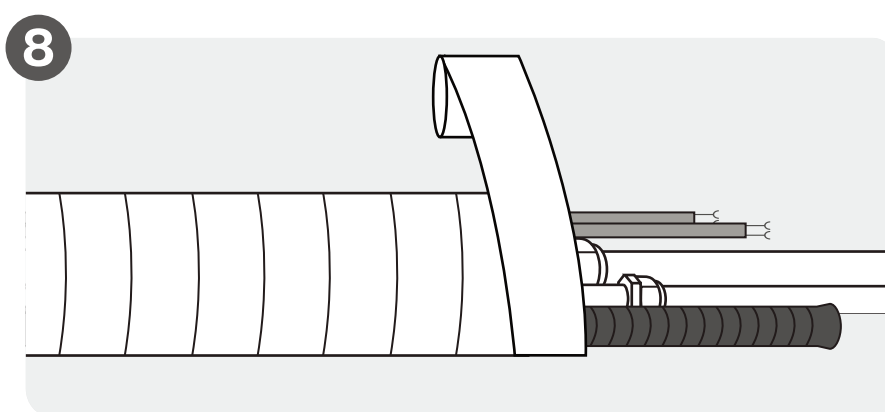

Обвяжите трубопроводы и кабели

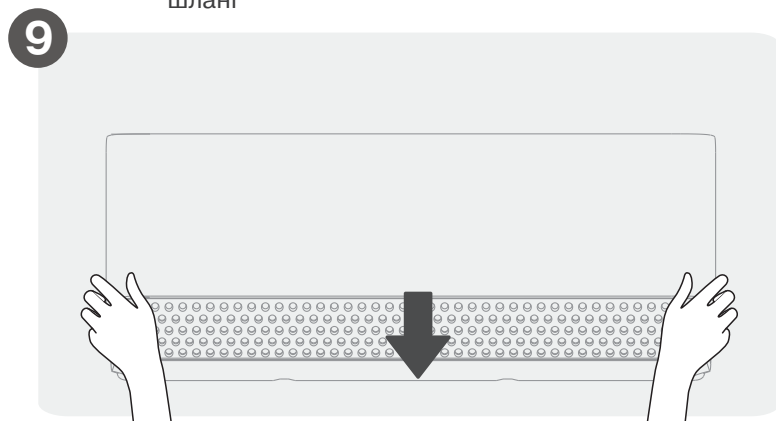

Установите внутренний блок

# Монтаж внутреннего блока

## 1 Выбор места для установки

### ПРИМЕЧАНИЕ: ПОДГОТОВКА К МОНТАЖУ

Перед монтажом внутреннего блока сверьтесь с табличкой на упаковке изделия и убедитесь в том, что номер модели внутреннего блока соответствует номеру модели наружного блока.

Ниже приведены условия, выполнение которых позволит подобрать подходящее место.

**Место для установки блока должно удовлетворять следующим требованиям:**



Хорошая циркуляция воздуха.

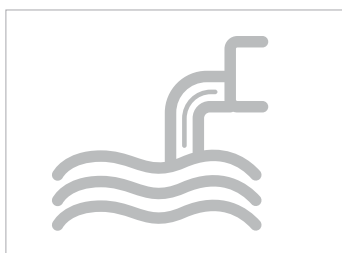

Удобство организации дренажа.



Шум при работе блока не должен беспокоить других людей.

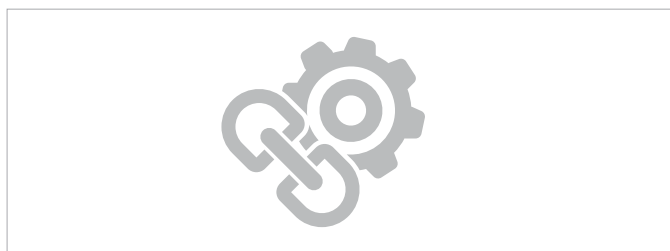

- Жесткое и прочное основание, не передающее вибрацию.
- Достаточная несущая способность стены, позволяющая выдержать вес блока.

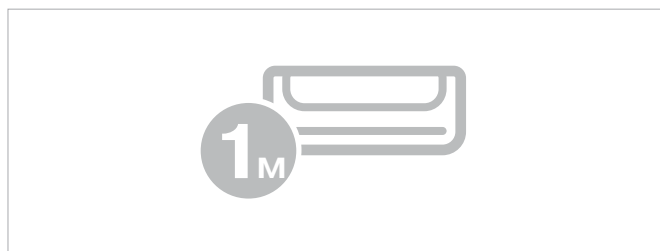

- Место размещения блока должно находиться на расстоянии не менее одного метра от других электрических приборов (телевизоров, радиоприемников, компьютеров).

**ЗАПРЕЩАЕТСЯ** устанавливать блок в следующих местах:

- Вблизи источников тепла, пара или горючих газов.
- Вблизи препятствий, способных помешать циркуляции воздуха.
- Вблизи дверных проемов.
- В местах, подверженных воздействию прямого солнечного света.
- Вблизи легковоспламеняющихся предметов, например штор или одежды.

### ПРИМЕЧАНИЕ: для монтажа устройства

(При отсутствии вмонтированного трубопровода хладагента):

При установке кондиционера понадобится просверлить отверстие в стене для сигнального кабеля и трубопровода хладагента, которые будут соединять внутренний и наружный блоки (см. шаг «Сверление отверстия в стене»). По умолчанию все трубопроводы располагаются с правой стороны внутреннего блока (если смотреть спереди). Однако конструкция блока позволяет располагать трубопроводы как справа, так и слева.



### Определение положения отверстия в стене

#### ПРИМЕЧАНИЕ: ДИАМЕТР ОТВЕРСТИЯ В СТЕНЕ

Диаметр отверстия в стене определяется характеристиками соединительных труб. Если диаметр соединительной трубы газовой линии составляет  $\varnothing 16$  мм (5/8") или более, то отверстие в стене должно иметь диаметр 90 мм (3-9/16"). Если диаметр соединительной трубы газовой линии менее  $\varnothing 16$  мм (5/8"), то отверстие в стене должно иметь диаметр 65 мм (2-1/2").

#### Шаг 1:

Отверните винты, которыми монтажная пластина крепится к задней стороне внутреннего блока.

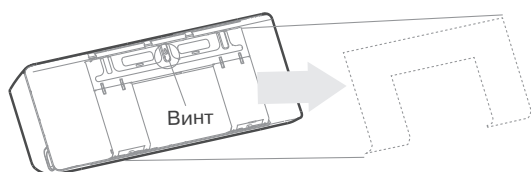

#### Шаг 2:

Различные модели имеют разные монтажные пластины. В соответствии с различными требованиями к установке, форма монтажной пластины может незначительно отличаться. Но монтажные размеры остаются такими же, как для внутреннего блока соответствующего размера. Например, сравните Тип А и Тип В.

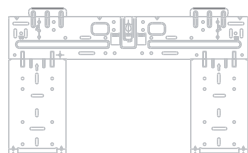

Тип А

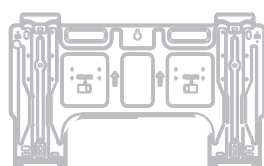

Тип В

#### Шаг 3:

Закрепите монтажную пластину на стене с помощью прилагаемых винтов. Убедитесь в том, что монтажная пластина плотно прилегает к стене. Правильное положение монтажной пластины

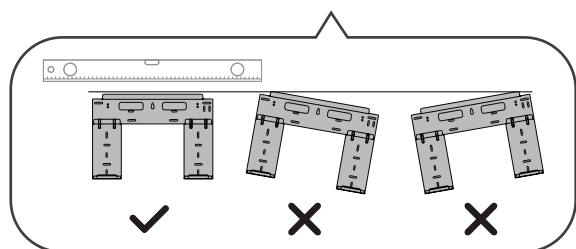
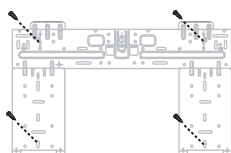

Правильное положение монтажной пластины

#### ЗАМЕЧАНИЕ ОТНОСИТЕЛЬНО БЕТОННЫХ ИЛИ КИРПИЧНЫХ СТЕН:

Если стена изготовлена из кирпича, бетона или подобных материалов, просверлите отверстия диаметром 5 мм и вставьте в них прилагаемые дюбели. Затем закрепите монтажную пластину на стене, ввернув винты непосредственно в дюбели.

#### Шаг 4:

Проверьте имеющуюся монтажную пластину. Определите местоположение отверстия в стене, исходя из положения монтажной пластины. Пунктирным прямоугольником на приведенном выше рисунке обозначен размер устройства.



Отверстие в стене  $\varnothing 65$  мм  
Размеры внутреннего блока (Ш×В):  
812 мм x 299 мм

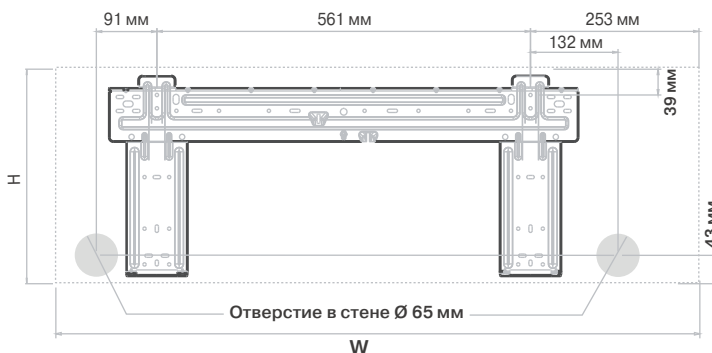

Отверстие в стене  $\varnothing 65$  мм  
Размеры внутреннего блока (Ш×В):  
968 мм x 322 мм

## **ОСТОРОЖНО**

При сверлении отверстия в стене соблюдайте осторожность, чтобы не повредить проводку, трубопроводы и другие важные элементы.

### Сверление отверстия в стене

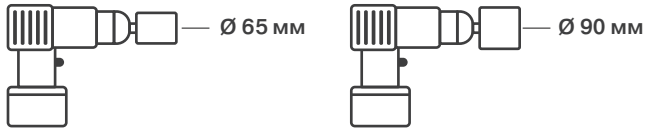

С помощью трубчатого сверла диаметром 65 мм (2-1/2") или 90 мм (3-9/16") (в зависимости от модели)

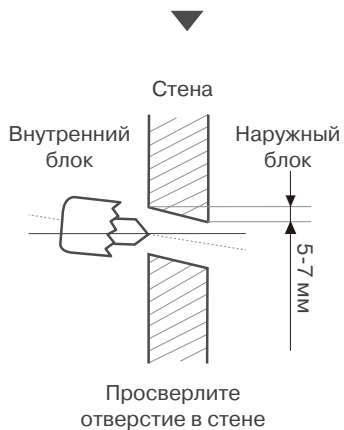

С помощью трубчатого сверла диаметром 65 мм (2-1/2") или 90 мм (3-9/16") (в зависимости от модели) просверлите отверстие в стене. Отверстие следует просверлить с небольшим наклоном вниз, чтобы наружный край отверстия был ниже внутреннего приблизительно на 5–7 мм. Это обеспечит свободный слив конденсата.



### ПРИМЕЧАНИЕ

Трубопровод хладагента находится внутри теплоизолирующего рукава, прикрепленного сзади блока. Перед прокладкой трубопровода через отверстие в стене его необходимо правильно подготовить.

#### Подготовка трубопровода хладагента

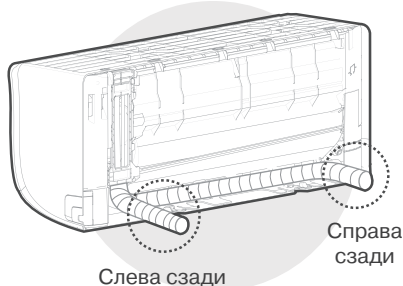
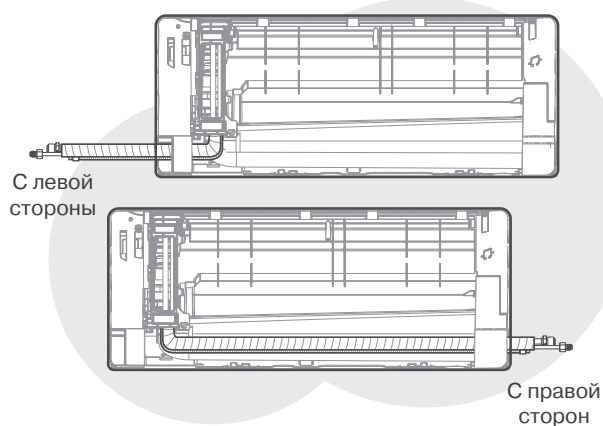

Четыре варианта вывода трубопровода

#### Шаг 1:

Исходя из расположения отверстия в стене относительно монтажной пластины, выберите сторону, с которой трубопровод будет выходить из блока. Имеется четыре варианта вывода трубопровода. Подробное описание вариантов вывода трубопровода приведено далее.

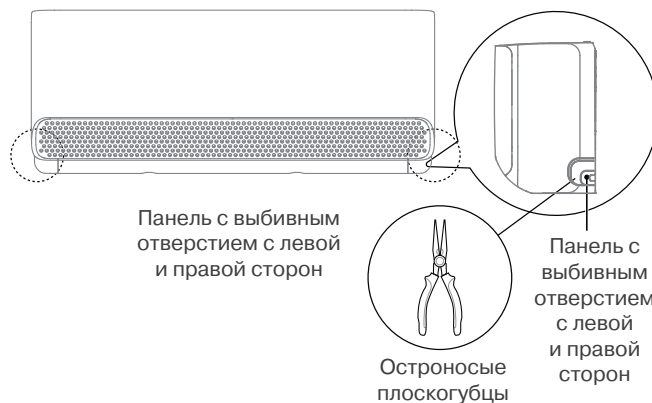

#### Шаг 2:

Если отверстие в стене расположено за блоком, оставьте съемную крышку на месте. Если отверстие в стене расположено сбоку от внутреннего блока, удалите съемную пластмассовую панель с соответствующей стороны блока. Если пластмассовую панель не удастся удалить руками, используйте игловидные кусачки. **Примечания:** Съемная крышка имеет канавки, облегчающие ее удаление. Диаметр образуемого отверстия определяется диаметром труб.

#### Шаг 3:

Присоедините трубопровод хладагента внутреннего блока к трубопроводу, соединяющему внутренний и наружный блоки. Подробные инструкции приведены в разделе «Подсоединение трубопровода хладагента» данного руководства.

**ПРИМЕЧАНИЯ:** Если соединительный трубопровод в стену уже встроен, перейдите к шагу «Присоединение дренажной трубы».



### ОСТОРОЖНО

Соблюдайте особую осторожность, чтобы не допустить образования вмятин и повреждений трубопровода во время его изгиба и вывода от блока. Повреждения на трубопроводе снизят эффективность работы блока.

## Присоединение дренажной трубы

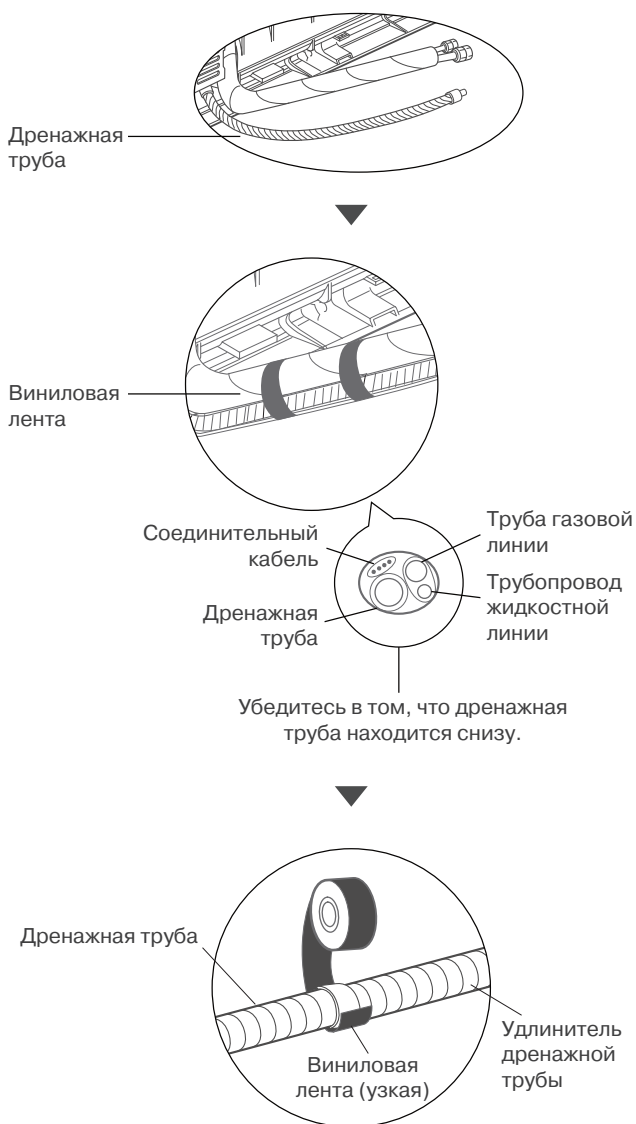

### Шаг 1:

Дренажная труба может быть присоединена с левой или с правой стороны. Для обеспечения правильного дренажа присоединяйте дренажную трубу с той же стороны блока, с которой выходит трубопровод хладагента. Присоедините удлинитель дренажной трубы (приобретается отдельно) к концу дренажной трубы.

- Плотно оберните место соединения тефлоновой лентой, чтобы обеспечить надежное уплотнение и предотвратить утечки.
- Для предотвращения конденсации поместите участок дренажной трубы, находящийся в помещении, в теплоизолирующую трубку из вспененного материала.

- Снимите воздушный фильтр, налейте небольшое количество воды в поддон для сбора конденсата и убедитесь в том, что вода беспрепятственно стекает.

### ЗАМЕЧАНИЕ ОТНОСИТЕЛЬНО РАСПОЛОЖЕНИЯ ДРЕНАЖНОЙ ТРУБЫ

Дренажная труба должна быть расположена, как показано ниже.

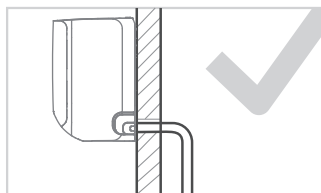

#### ПРАВИЛЬНО

Чтобы обеспечить свободный слив, убедитесь в том, что на дренажной трубе нет перегибов и вмятин.

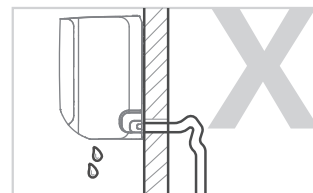

#### НЕПРАВИЛЬНО

Перегибы на дренажной трубе создадут водяные ловушки.

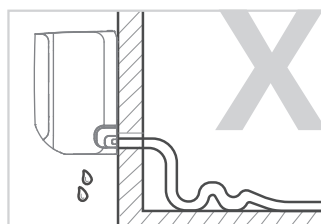

#### НЕПРАВИЛЬНО

Перегибы на дренажной трубе создадут водяные ловушки.

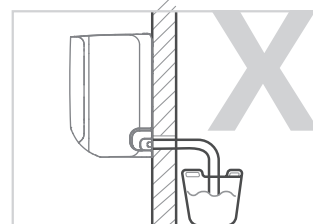

#### НЕПРАВИЛЬНО

Не помещайте конец дренажной трубы в воду или емкость, в которой будет собираться конденсат. Это создаст препятствия сливу конденсата.

### ОСТОРОЖНО

#### ЗАКРОЙТЕ ПРОБКЕЙ НЕИСПОЛЬЗУЕМОЕ ДРЕНАЖНОЕ ОТВЕРСТИЕ

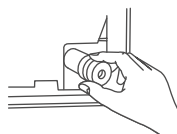

Для предотвращения нежелательных утечек закройте неиспользуемое дренажное отверстие прилагаемой резиновой пробкой.

**ОПАСНО**

- Прочтите эти правила перед началом электромонтажных работ.
- Перед началом электромонтажных или электротехнических работ отключите сетевое электропитание.

1. Электропроводка должна выполняться квалифицированным электриком и соответствовать национальным и местным нормативам и стандартам.
2. Все электрические соединения должны быть выполнены в соответствии со схемой электрических соединений, расположенной на панелях внутреннего и наружного блоков.
3. В случае возникновения серьезных проблем с обеспечением безопасности электропитания немедленно прекратите работу. Объясните клиенту ситуацию и прекратите работу до тех пор, пока не будут решены проблемы с обеспечением безопасности.
4. Если электропитание подключается через стационарную электропроводку, установите в цепь электропитания размыкатель или автоматический выключатель, отключающий все фазы электропитания, при этом расстояние между его разомкнутыми контактами должно составлять не менее 3 мм. Квалифицированный специалист должен использовать сертифицированный автоматический выключатель или размыкатель.
5. Устройство следует подключить к отдельному разъему электропитания. К этому разъему электропитания запрещается подключать другие электроприборы.
6. Обязательно должным образом заземлите кондиционер.
7. Все соединения должны выполняться надежно. Неплотные соединения могут вызвать перегрев клемм, что приведет к сбою в работе изделия и может стать причиной воспламенения.
8. Кабели не должны прикасаться или прижиматься к трубопроводу хладагента, компрессору или к движущимся частям, расположенным внутри блока.
9. Во избежание поражения электрическим током запрещается прикасаться к токонесущим компонентам сразу же после выключения электропитания. После выключения электропитания следует выждать не менее 10 минут, прежде чем можно будет безопасно прикасаться к электрическим компонентам.
10. Напряжение электропитания должно находиться в пределах 90 - 110% от номинального. Недостаточная мощность источника электропитания может привести к неполадкам, поражению электрическим током или воспламенению.

**ОПАСНО**

Электропроводка должна быть выполнена в строгом соответствии с электрической схемой, расположенной на задней стороне передней панели внутренних блоков.

**Подключение сигнального и силового кабелей**

Сигнальный кабель обеспечивает обмен данными между внутренним и наружным блоками. Перед подготовкой к подключению необходимо выбрать правильный диаметр кабеля.

**Типы кабелей**

- Внутренний силовой кабель (если применимо): H05VV-F или H05V2V2-F
- Силовой кабель для прокладки вне помещения: H07RN-F или H05RN-F
- Сигнальный кабель: H07RN-F

**Минимальное сечение силового и сигнального кабелей**

Номинальный ток потребления блока (А)	Номинальное сечение (мм <sup>2</sup> )
> 3 и ≤ 6	0,75
> 6 и ≤ 10	1
> 10 и ≤ 16	1,5
> 16 и ≤ 25	2,5
> 25 и ≤ 32	4
> 32 и ≤ 40	6

**ВЫБОР ПРАВИЛЬНОГО ДИАМЕТРА КАБЕЛЯ**

Диаметр кабеля электропитания, сигнального кабеля, номиналы предохранителя и выключателя определяются максимальным током, потребляемым блоком. Максимальный потребляемый ток указан на табличке, расположенной на боковой панели блока. Рекомендация для выбора нужных кабелей, предохранителя и выключателя воспользуйтесь данными таблички.

Электропитание подключается в соответствии с ГОСТ 10434-82 "СОЕДИНЕНИЯ КОНТАКТНЫЕ ЭЛЕКТРИЧЕСКИЕ" и Правил устройства электроустановок (Утверждено Министерством энергетики Российской Федерации Приказ от 8 июля 2002 г. № 204)

1. Откройте переднюю панель внутреннего блока.
2. С помощью отвертки откройте крышку электрического щитка, расположенного с правой стороны блока. Это откроет доступ к клеммной колодке.
3. Отверните кабельный зажим, расположенный под клеммной колодкой, и отложите его в сторону.
4. Снимите пластмассовую панель, расположенную внизу с левой стороны (обращенную к задней части устройства).
5. Проложите сигнальный кабель через паз, с задней части блока вперед.
6. В передней части блока подключите проводку в соответствии с электрической схемой внутреннего блока, присоедините U-образную клемму и надежно закрепите каждый кабель винтом к соответствующей клемме.
7. Проверьте надежность всех соединений, затем прикрепите сигнальный кабель к блоку кабельным зажимом. Надежно закрепите кабельный зажим винтами.
8. Установите на место крышку электрического щитка на передней стороне блока и пластмассовую панель на заднюю сторону.

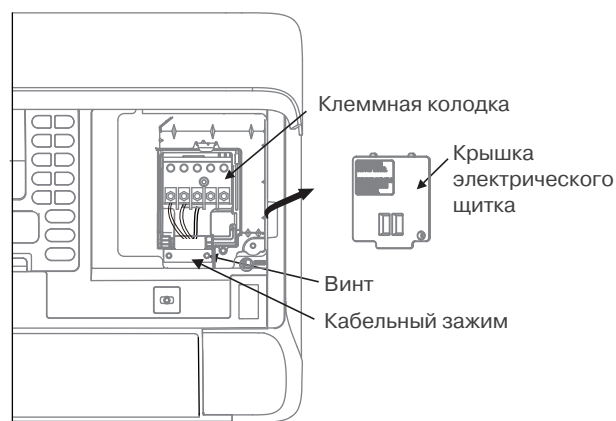

1. Снимите пластмассовую панель, расположенную внизу блока с левой стороны, если смотреть с задней стороны блока.
2. Как показано на рисунке, вставьте кабели, вместе с кабелем заземления, в кабелепровод и закрепите их зажимной гайкой на монтажной пластине кабелепровода.
3. Сопоставьте цвета кабелей с номерами клемм на клеммных колодках внутреннего и наружного блоков и надежно закрепите кабели винтами к соответствующим клеммам.
4. Присоедините кабели заземления к соответствующим клеммам.
5. Потяните за кабели и убедитесь в том, что они надежно прикреплены к клеммной колодке.

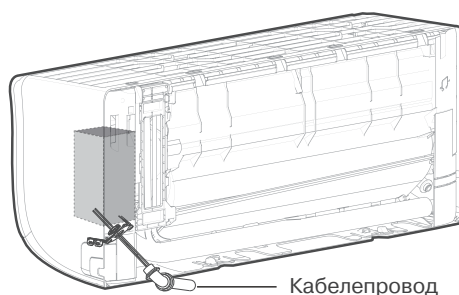

### **⚠ НЕ МЕНЯЙТЕ МЕСТАМИ ФАЗОВЫЙ И НУЛЕВОЙ КАБЕЛИ**

Это опасно и может привести к неисправности кондиционера.

## **БЛОК-СХЕМА ПОДКЛЮЧЕНИЯ КОНДИЦИОНЕРА К ОДНОФАЗНОЙ СЕТИ**

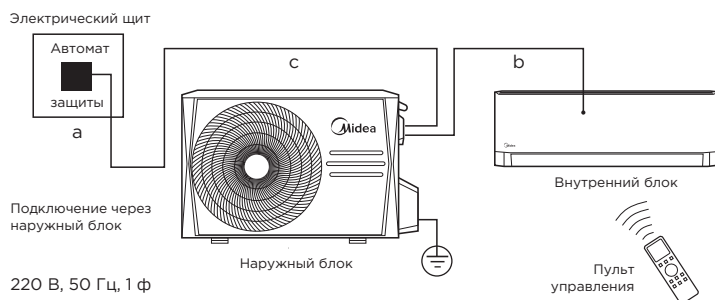

Сигнальный кабель применяется пятижильный, кабель питания трехжильный.

## 5 Обвязка трубопроводов и кабелей

### ПРИМЕЧАНИЕ

Прежде чем проложить трубопровод, дренажную трубу и сигнальный кабель через отверстие в стене, необходимо связать их вместе. Это необходимо для экономии места, защиты и теплоизоляции.

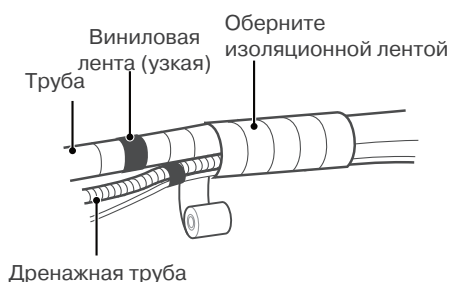
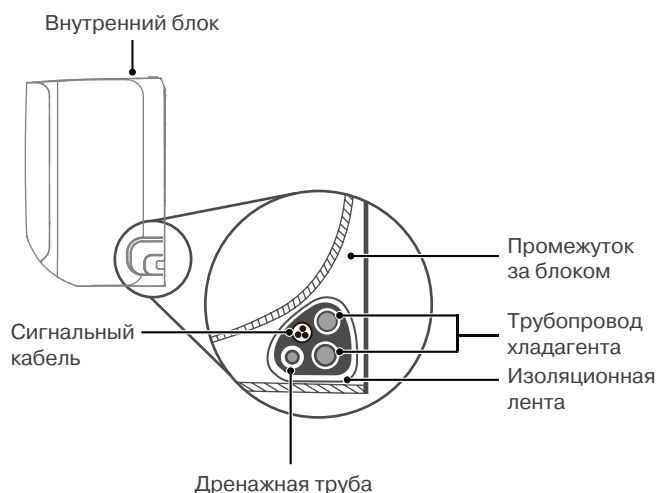

#### Шаг 1:

Свяжите вместе дренажную трубу, трубопроводы хладагента и сигнальный кабель, как показано на рисунке

#### Шаг 2:

С помощью липкой виниловой ленты прикрепите дренажную трубу к нижней стороне труб хладагента. Виниловая лента (узкая)

#### Шаг 3:

С помощью теплоизолирующей ленты плотно обвяжите вместе сигнальный кабель, трубы хладагента и дренажную трубу. Повторно проверьте, что комплект связан.

### Не сплетайте сигнальный кабель с другими кабелями

При обвязке не сплетайте и не допускайте пересечения сигнального кабеля с другими кабелями.

### ДРЕНАЖНАЯ ТРУБА ДОЛЖНА НАХОДИТЬСЯ ВНИЗУ

Убедитесь в том, что дренажная труба находится в нижней части связки. Если дренажная труба будет находиться в верхней части связки, это может привести к переполнению дренажного поддона, воспламенению и повреждению за счет воздействия жидкости.

### НЕ ОБВЯЗЫВАЙТЕ КОНЦЫ ТРУБОПРОВОДА

Обматывая весь комплект, оставьте концы трубопровода свободными. Доступ к ним необходим для проверки герметичности при завершении монтажа (см. раздел «Проверка электрооборудования и отсутствия утечек» данного руководства).

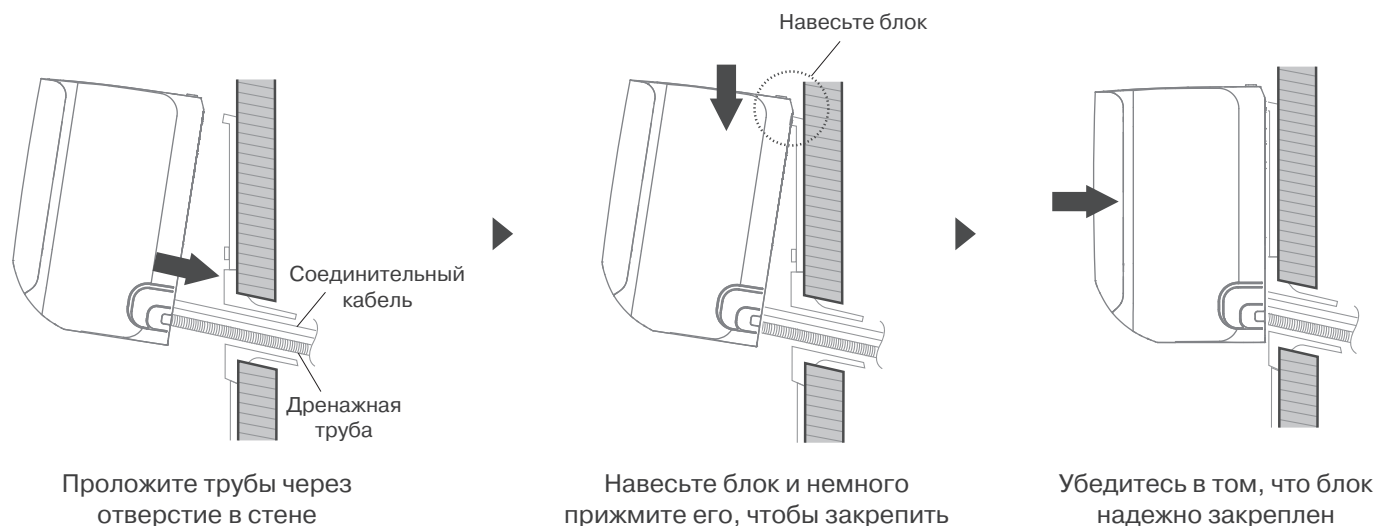

**При монтаже нового соединительного трубопровода к наружному блоку выполните следующее:**

- Если трубопроводы хладагента уже проведены через отверстие в стене, перейдите к шагу 4.
- В противном случае еще раз убедитесь в том, что концы труб хладагента герметично закрыты, чтобы предотвратить проникновение в трубы грязи или посторонних предметов.
- Аккуратно проведите обвязанный комплект из труб хладагента, дренажной трубы и сигнального кабеля через отверстие в стене.
- Закрепите верхнюю часть внутреннего блока за верхний крюк монтажной пластины.
- Прилагая небольшие усилия с левой и правой сторон блока, убедитесь в том, что блок надежно закреплен на монтажной пластине. Блок не должен качаться или сдвигаться.
- Прикладывая равномерное усилие, потяните вниз за нижнюю половину блока. Продолжайте тянуть блок вниз, пока он не закрепится за крюки, расположенные в нижней части монтажной пластины.
- Еще раз приложите небольшие усилия с левой и правой сторон блока и убедитесь в том, что блок надежно закреплен на монтажной пластине.



**Если трубопровод хладагента уже вмонтирован в стену, выполните следующее:**

- Закрепите верхнюю часть внутреннего блока за верхний крюк монтажной пластины.
- С помощью скобы или клина подприте блок, чтобы обеспечить достаточно места для присоединения трубопровода хладагента, сигнального кабеля и дренажной трубы.
- Присоедините дренажную трубу и трубопровод хладагента (см. инструкции в разделе «Подсоединение трубопровода хладагента» данного руководства).
- Место соединения трубы должно быть открыто для проведения проверки на отсутствие утечек (см. раздел «Проверка электрооборудования и отсутствия утечек» данного руководства).
- После проверки на отсутствие утечек оберните место соединения теплоизолирующей лентой.
- Удалите кронштейн или клин, на который опирался блок.
- Прикладывая равномерное усилие, потяните вниз за нижнюю половину блока. Продолжайте тянуть блок вниз, пока он не закрепится за крюки, расположенные в нижней части монтажной пластины.

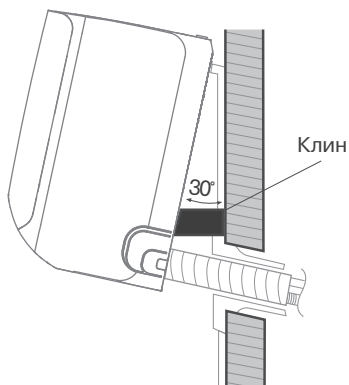

**ПРИМЕЧАНИЕ: ПОЛОЖЕНИЕ БЛОКА РЕГУЛИРУЕТСЯ**

Имейте в виду, что крюки монтажной пластины меньше, чем отверстие в задней части блока. Если места для присоединения встроенных труб к внутреннему блоку недостаточно, блок можно сдвинуть влево или вправо приблизительно на 30 - 50 мм в зависимости от модели.

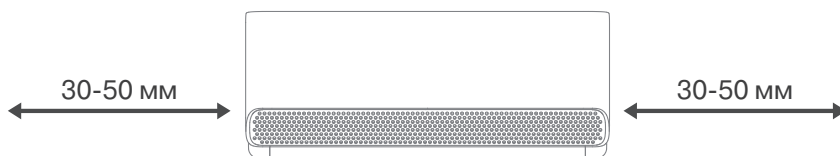

Перемещение по горизонтали

**ОСТОРОЖНО**

Для блоков, оснащенных следующими трубными соединениями, монтаж трубопроводов выполняйте в строгом соответствии с приведенными далее инструкциями.

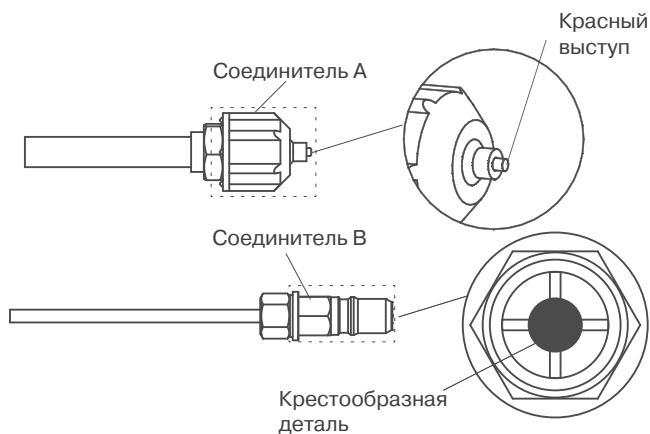

- Соединения трубопроводов хладагента выполняйте в рабочих перчатках и защитных очках. Запрещается направлять соединители «А» и «В» на людей.
- Нажимайте инструментом на крестообразную часть соединителя «В» в течение 5–10 секунд до тех пор, пока красный выступ соединителя «А» не втянется полностью.
- Снимите соединители «А» и «В», затем выполните соединение трубопровода хладагента между внутренним и наружным блоками.

# Монтаж наружного блока

## 1 Выбор места для установки

### ПРИМЕЧАНИЕ: ПОДГОТОВКА К МОНТАЖУ

Перед монтажом наружного блока следует выбрать для него подходящее место. Ниже приведены условия, выполнение которых позволит подобрать подходящее место.

Место для установки блока должно удовлетворять следующим требованиям:

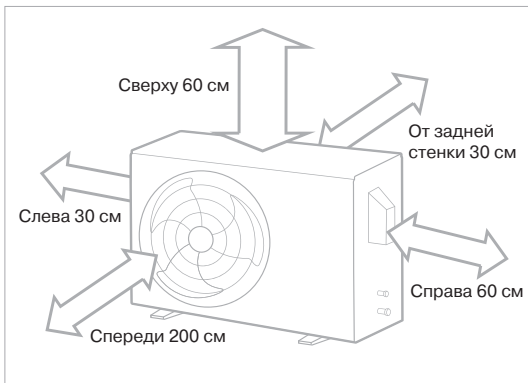

Обеспечивать хорошую циркуляцию воздуха и вентиляцию.



Обладать достаточной жесткостью и прочностью, чтобы выдерживать вес блока и не вибрировать.



Шум при работе блока не должен беспокоить других людей.



Длительное воздействие  
Быть защищенным от длительного воздействия прямого солнечного света и дождя.



В местах, где возможны снегопады, примите соответствующие меры для предотвращения нарастания льда и повреждения теплообменника.

Соответствовать всем требованиям по зазорам, показанным на рисунке выше.

### ПРИМЕЧАНИЕ:

Установите блок, соблюдая местные нормы и правила, которые могут незначительно отличаться в разных регионах.

### ПРИМЕЧАНИЕ: ПОДГОТОВКА К МОНТАЖУ

#### ПРЕДУПРЕЖДЕНИЯ ОТНОСИТЕЛЬНО ЭКСТРЕМАЛЬНЫХ ПОГОДНЫХ УСЛОВИЙ

**Если в месте установки наружного блока дует сильный ветер,** устанавливайте блок так, чтобы вентилятор воздуховыпускного отверстия располагался под углом  $90^\circ$  по отношению к направлению ветра. При необходимости установите перед блоком экран для защиты от чрезмерно сильных ветров. См. рисунки далее.

**Если блок часто подвержен воздействию сильных дождей или снегопадов,** установите над блоком навес для защиты от дождя и снега. Соблюдайте осторожность, чтобы не создать препятствия движению воздуха вокруг блока.

**Если блок часто подвержен воздействию воздуха с высоким содержанием солей (у морского побережья),** используйте наружный блок с повышенной коррозионной стойкостью.

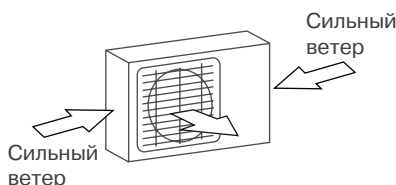

Угол  $90^\circ$  к направлению ветра

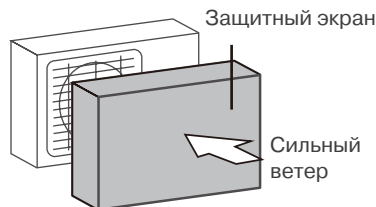

Установите перегородку для защиты устройства от ветра

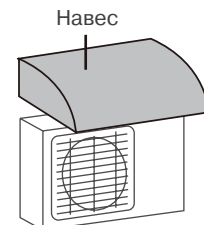

Установите навес для защиты устройства

**ЗАПРЕЩАЕТСЯ** устанавливать блок в следующих местах:

- Рядом с препятствиями, которые блокируют входы и выходы воздуха.
- С выходом на тротуары, людные места или там, где шум работающего устройства будет причинять беспокойство окружающим.
- Рядом с местами содержания животных или рядом с растениями, которым вреден выходящий горячий воздух.
- Возле источников горючих газов.
- В местах, подверженных сильному запылению.
- В местах с высоким содержанием солей в воздухе.

## Установка разъема дренажной линии (только для блоков, оборудованных тепловым насосом)

### ПРИМЕЧАНИЕ: ПОДГОТОВКА К МОНТАЖУ

Прежде чем закрепить наружный блок на месте болтами, необходимо установить дренажный патрубок у нижней части блока. Для блоков со встроенным поддоном, имеющим несколько отверстий для дренажа, установка дренажных патрубков не требуется.

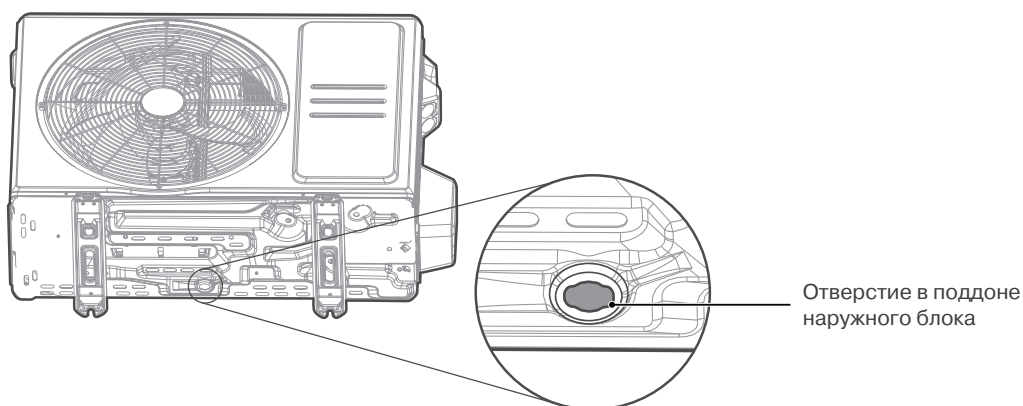

#### Шаг 1:

Найдите отверстие поддона наружного блока.

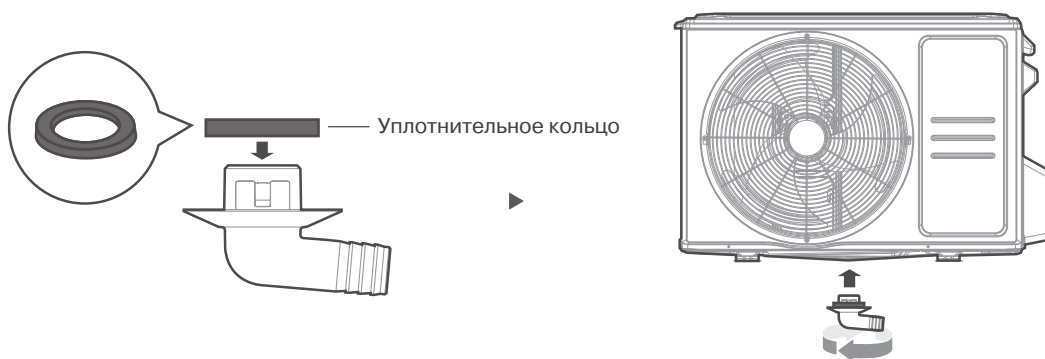

#### Шаг 2:

- Установите резиновое уплотнение на конец дренажного патрубка, который будет присоединен к наружному блоку.
- Вставьте дренажный патрубок в отверстие в поддоне блока. Дренажный патрубок зафиксирован на месте со щелчком.
- Присоедините удлинитель дренажной трубы (не входит в комплект) к дренажному патрубку, чтобы отводить конденсат от блока в режиме нагрева.

### ПРИМЕЧАНИЕ: В УСЛОВИЯХ ХОЛОДНОГО КЛИМАТА

В условиях холодного климата дренажная труба должна быть расположена вертикально, насколько это возможно, чтобы обеспечить быстрый слив конденсата. Если жидкость будет стекать слишком медленно, она может замерзнуть в трубе, что приведет к затоплению блока.

### 3 Закрепление наружного блока

#### ⚠ ОПАСНО

**ПРИ СВЕРЛЕНИИ БЕТОНА РЕКОМЕНДУЕТСЯ ИСПОЛЬЗОВАТЬ ЗАЩИТНЫЕ ОЧКИ.**

- Наружный блок можно прикрепить к основанию или к настенному кронштейну с помощью болта М10. Подготовьте монтажное основание для блока в соответствии с приведенными ниже размерами.
- Ниже приведен перечень размеров различных наружных блоков и расстояние между монтажными опорами.

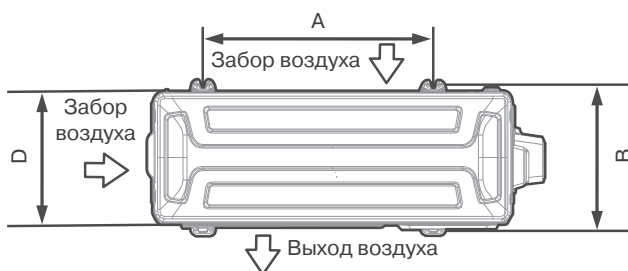

Вид сверху

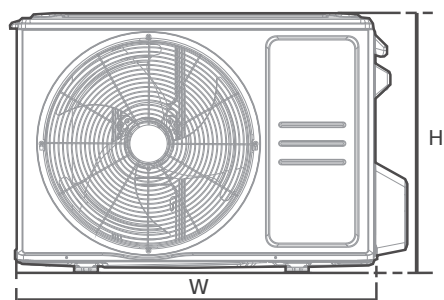

Вид спереди

Габариты наружного блока (мм) Ш x В x Г	Установочные размеры	
	Расстояние А (мм)	Расстояние В (мм)
720x495x270	452	255
805x554x330	511	317
890x673x342	663	354

#### Для установки блока на основании или на бетонной монтажной платформе выполните следующие действия:

- Отметьте положения для четырех анкерных болтов по таблице размеров.
- Просверлите отверстия для анкерных болтов.
- Наверните гайку на конец каждого анкерного болта.
- Забейте анкерные болты в просверленные отверстия.
- Отверните гайки с анкерных болтов и установите наружный блок на болты.
- Наденьте шайбы на все анкерные болты, затем наверните гайки.
- С помощью ключа затяните гайки до упора.

#### Для установки блока на настенный кронштейн выполните следующие действия:

- Отметьте положение отверстий для кронштейна по таблице размеров.
- Просверлите отверстия для анкерных болтов.
- Наденьте шайбу и наверните гайку на конец каждого анкерного болта.
- Вверните анкерные болты в отверстия монтажных кронштейнов, установите монтажные кронштейны на место и забейте анкерные болты в стену.
- Убедитесь в том, что монтажные кронштейны расположены горизонтально.
- Осторожно поднимите блок и поместите монтажные опоры блока на кронштейны.
- Надежно прикрепите блок к кронштейнам болтами.
- Если это допустимо, установите блок с резиновыми прокладками для снижения вибрации и шума.

#### ⚠ ОСТОРОЖНО

Убедитесь в том, что стена выполнена из кирпича, бетона или аналогичного прочного материала. Стена должна быть способна выдержать вес, не менее чем в четыре раза превосходящий вес блока.

### ⚠ ОПАСНО — перед началом работ

- Все работы по прокладке электропроводки необходимо выполнять в строгом соответствии со схемой подключений, расположенной под крышкой распределительной коробки наружного блока.
- Перед началом электромонтажных или электротехнических работ отключите сетевое электропитание.

#### Подготовка кабеля для подключения.

Выберите соответствующий кабель, как указано в разделе «Типы кабелей» на стр. 15.

- С помощью устройства для зачистки проводов снимите резиновую оболочку с обоих концов сигнального кабеля и откройте приблизительно 40 мм находящиеся внутри проводов.
- Снимите изоляцию с концов кабелей.
- С помощью обжимных щипцов обожмите на концах проводов U-образные наконечники.

#### Рекомендация выбора диаметра кабеля

Диаметр кабеля электропитания, сигнального кабеля, номиналы предохранителя и выключателя определяются максимальным током, потребляемым блоком. Максимальный потребляемый ток указан на табличке, расположенной на боковой панели блока.

Электропитание подключается в соответствии с ГОСТ 10434-82 "СОЕДИНЕНИЯ КОНТАКТНЫЕ ЭЛЕКТРИЧЕСКИЕ" и Правил устройства электроустановок (Утверждено Министерством энергетики Российской Федерации Приказ от 8 июля 2002 г. № 204)

#### Обратите внимание на фазовый кабель

При обжати кабелей следует отличать фазовый кабель («L») от остальных кабелей.

Клеммная колодка наружного блока защищена крышкой электрического щитка, расположенной на боковой стенке блока. На внутренней стороне крышки электрического щитка напечатана подробная электрическая схема.

- Отверните винты на крышке электрического щитка и снимите крышку.
- Отверните кабельный зажим, расположенный под клеммной колодкой, и отложите его в сторону.
- Подсоедините кабели в соответствии с электрической схемой и надежно привинтите U-образную клемму каждого кабеля к соответствующему контакту.
- Проверьте надежность каждого соединения, затем оберните кабели вокруг, чтобы предотвратить попадание дождевой воды на клеммную колодку.
- Прикрепите кабель к блоку кабельным зажимом. Надежно закрепите кабельный зажим винтами.
- Изолируйте неиспользуемые кабели поливинилхлоридной изоляционной лентой. Они не должны соприкасаться с металлическими или токопроводящими частями.
- Установите на место крышку электрического щитка на боковой стороне блока и закрепите ее винтами.

**ПРИМЕЧАНИЕ:** Приобретенное вами устройство может незначительно отличаться. Рисунки приведены только для пояснения. Приоритетное значение имеют реальные конструктивные особенности устройства.

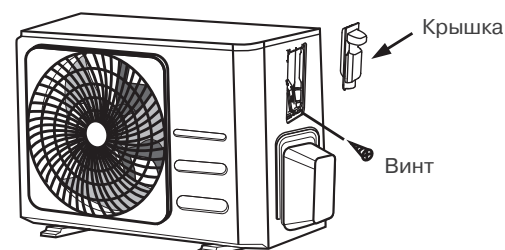
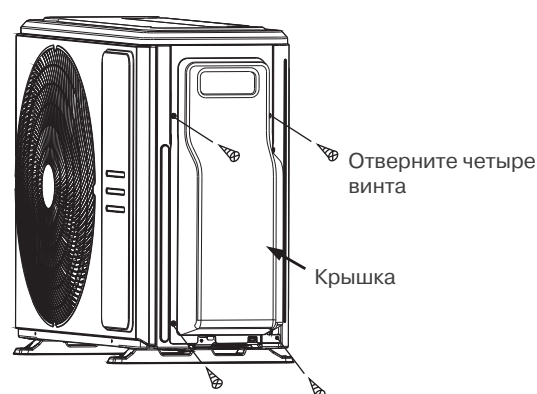

**ПРИМЕЧАНИЕ:** Если кабельный зажим выглядит, как показано на следующем рисунке, выберите соответствующее отверстие в зависимости от диаметра кабеля.

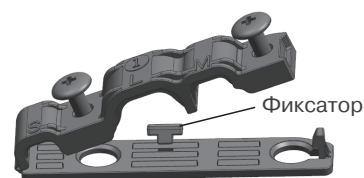

Отверстия трех размеров: малое, среднее и большое

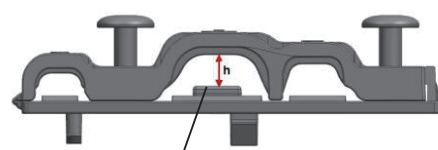

Если кабель закреплен недостаточно прочно, поднимите его с помощью фиксатора, чтобы плотно зажать.

Клеммная колодка наружного блока защищена крышкой электрического щитка, расположенной на боковой стенке блока. На внутренней стороне крышки электрического щитка напечатана подробная электрическая схема.

- Снимите крышку клеммной коробки с блока, ослабив 3 винта.
- Снимите колпачки с панели трубопровода.
- Временно установите изоляционные трубки (не входят в комплект поставки) на панель трубопровода.
- Должным образом подключите линию электропитания и линию низкого напряжения к соответствующим контактам клеммной коробки.
- Заземлите блок в соответствии с местными нормативными требованиями.
- Проследите за тем, чтобы каждый кабель был на несколько дюймов длиннее, чем требуется для подсоединения проводки.
- Для фиксации изоляционных трубок используйте контргайки.

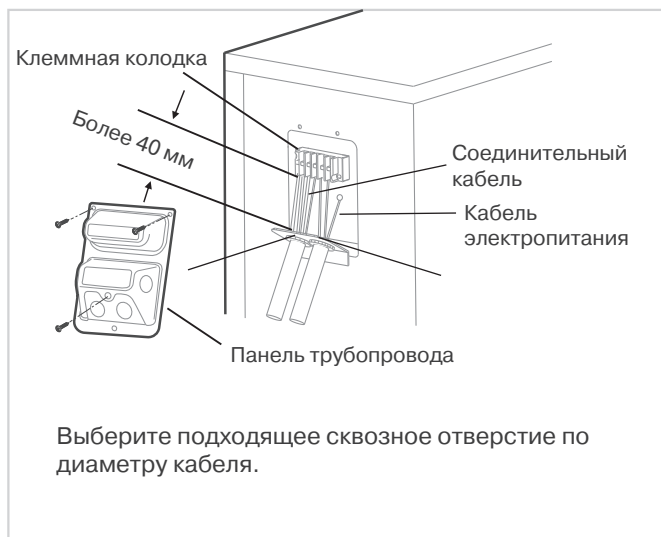

**ПРИМЕЧАНИЕ:** выберите нужный размер кабеля в соответствии с минимальной допустимой токовой нагрузкой сети, указанной на паспортной табличке блока.

## Порядок присоединения кабелей

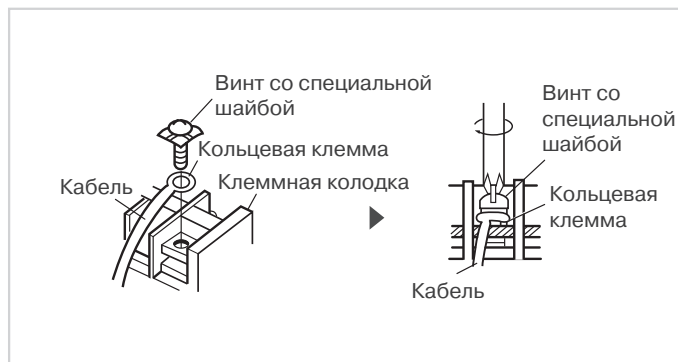
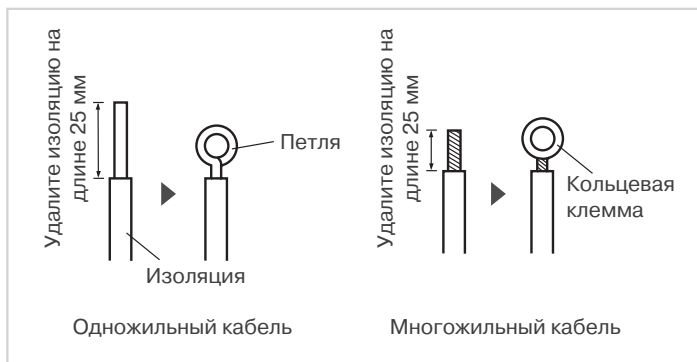

## Подсоединение трубопровода хладагента

### 1 Меры предосторожности при соединении трубопроводов

#### **⚠ ОПАСНО**

ПРИ ПРИСОЕДИНЕНИИ ТРУБОПРОВОДА ХЛАДАГЕНТА **НЕ ДОПУСКАЙТЕ** ПРОНИКНОВЕНИЯ В БЛОК ВЕЩЕСТВ ИЛИ ГАЗОВ, ОТЛИЧНЫХ ОТ УКАЗАННОГО ХЛАДАГЕНТА. НАЛИЧИЕ ДРУГИХ ГАЗОВ ИЛИ ВЕЩЕСТВ ПРИВЕДЕТ К СНИЖЕНИЮ ПРОИЗВОДИТЕЛЬНОСТИ БЛОКА, А ТАКЖЕ МОЖЕТ ВЫЗВАТЬ ЧРЕЗМЕРНО ВЫСОКОЕ ДАВЛЕНИЕ В ХОЛОДИЛЬНОМ КОНТУРЕ. ЭТО МОЖЕТ СТАТЬ ПРИЧИНОЙ ПОЛУЧЕНИЯ ТРАВМ ИЛИ ВЗРЫВА.

### Замечание относительно длины трубопровода

Длина трубопровода хладагента влияет на характеристики и энергоэффективность блока. Номинальная эффективность проверена с блоками с длиной трубы 5 метров. Для снижения вибрации и избыточного шума минимальная длина трубы должна составлять 3 метра. Характеристики длины и перепада для фреонпровода смотреть в разделе технической спецификации.

### Инструкции по соединению трубопровода хладагента

#### Шаг 1: Отрезать трубы

При подготовке труб хладагента особое внимание уделяйте правильной резке и развальцовке. Это обеспечит эффективную работу и сведет к минимуму необходимость последующего технического обслуживания.

- Измерьте расстояние между внутренним и наружным блоками.
- С помощью трубореза отрежьте трубу чуть большей длины, чем измеренное расстояние.
- Труба должна быть отрезана строго под углом 90°.

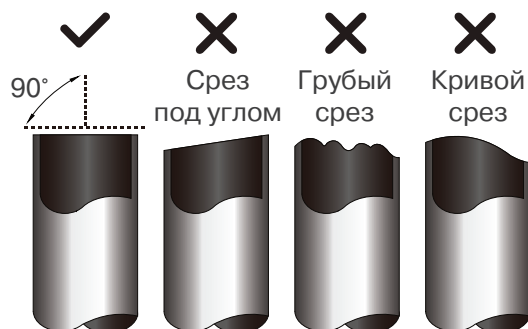

#### **⊘ НЕ ДОПУСКАЙТЕ ДЕФОРМАЦИИ ТРУБЫ ВО ВРЕМЯ РЕЗКИ!**

Соблюдайте особую осторожность, чтобы не повредить, не деформировать и не смять трубу во время резки. Повреждение трубы значительно снизит тепловые характеристики кондиционера.



## **⚠ ОСТОРОЖНО**

УБЕДИТЕСЬ В ТОМ, ЧТО ТРУБА РАЗВАЛЬЦОВАНА РАВНОМЕРНО И НА НЕЙ НЕТ ТРЕЩИН. ТРУБА ДОЛЖНА БЫТЬ ГЕРМЕТИЧНО ЗАКРЫТА.

### Шаг 2: Зачистить края

Заусенцы могут нарушить уплотнение соединения трубопровода хладагента. Их необходимо полностью удалить.

- Удерживайте трубу наклоненной вниз, чтобы предотвратить попадание заусенцев внутрь.
- С помощью развертки или инструмента для снятия заусенцев удалите все заусенцы с места разреза трубы.



### Шаг 3: Развальцевать концы трубы

Правильная развальцовка имеет большое значение для герметичного уплотнения.

- После удаления заусенцев с места разреза трубы герметично закройте концы поливинилхлоридной лентой, чтобы предотвратить попадание в трубу посторонних материалов.
- Поместите трубу в теплоизоляционный материал.
- Наденьте накидные гайки на оба конца трубы. Гайки должны быть ориентированы в правильном направлении, поскольку после развальцовки гайки невозможно будет надеть или изменить их ориентацию.

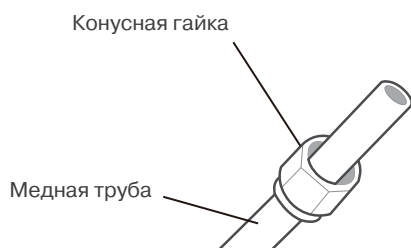

- Снимите поливинилхлоридную ленту с концов трубы, когда будете готовы выполнить развальцовку.
- Зажмите форму для развальцовки на конце трубы. Конец трубы должен выступать за край формы для развальцовки согласно размерам, указанным в следующей таблице.

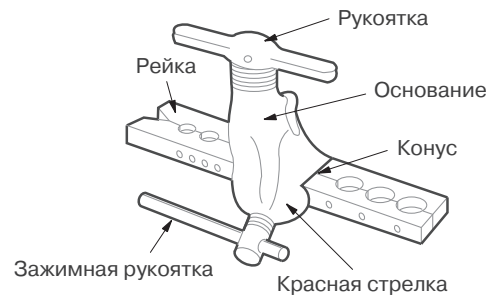

### ДЛИНА ВЫСТУПАЮЩЕГО ЗА ФОРМУ ДЛЯ РАЗВАЛЬЦОВКИ КОНЦА ТРУБЫ

Наружный диаметр трубы (мм)	А (мм)	
	Мин.	Макс.
Ø 6,35 (Ø 1/4")	0,7 (0,0275")	1,3 (0,05")
Ø 9,52 (Ø 3/8")	1,0 (0,04")	1,6 (0,063")
Ø 12,7 (Ø 1/2")	1,0 (0,04")	1,8 (0,07")
Ø 16 (Ø 5/8")	2,0 (0,078")	2,2 (0,086")
Ø 19 (Ø 3/4")	2,0 (0,078")	2,4 (0,094")

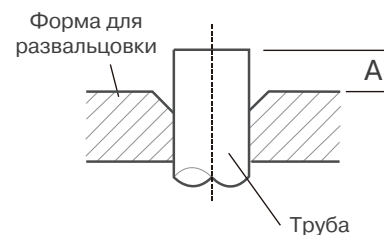

- Установите инструмент для развальцовки на форму.
- Поворачивайте рукоятку инструмента для развальцовки по часовой стрелке, пока труба не будет полностью развальцована.
- Снимите инструмент для развальцовки и форму для развальцовки, затем осмотрите конец трубы и убедитесь в отсутствии трещин и ровности развальцованного участка.



**⚠ ОСТОРОЖНО**

СОБЛЮДАЙТЕ ОСТОРОЖНОСТЬ ПРИ СОЕДИНЕНИИ ТРУБ ХЛАДАГЕНТА, НЕ ПРИКЛАДЫВАЙТЕ ЧРЕЗМЕРНЫЙ КРУТЯЩИЙ МОМЕНТ И НЕ ДОПУСКАЙТЕ ДЕФОРМАЦИИ ТРУБОПРОВОДА. СНАЧАЛА СОЕДИНИТЕ ТРУБУ НИЗКОГО ДАВЛЕНИЯ, ЗАТЕМ ТРУБУ ВЫСОКОГО ДАВЛЕНИЯ.

**МИНИМАЛЬНЫЙ РАДИУС ИЗГИБА**

Минимальный радиус изгиба трубопровода хладагента составляет 10 см.

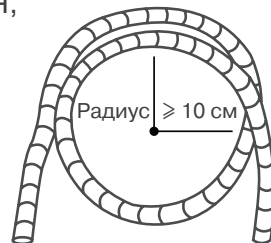
**Инструкции по присоединению трубопровода к внутреннему блоку****Шаг 1:**

- Совместите центральные оси двух соединяемых труб.

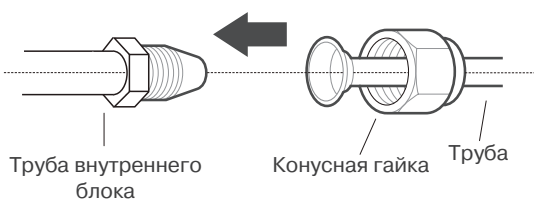
**Шаг 2:**

- Затяните накидную гайку вручную до упора.
- Зажмите ключом гайку на патрубке блока.
- Надежно удерживая гайку на патрубке блока, динамометрическим ключом затяните конусную гайку с моментом затяжки, указанным в следующей таблице. Немного ослабьте конусную гайку, затем затяните снова.

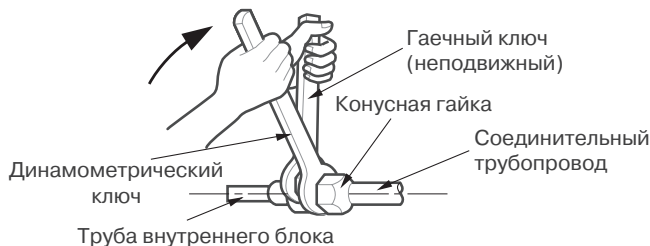
**МОМЕНТЫ ЗАТЯЖКИ**

Наружный диаметр трубы (мм)	Момент затяжки (Н·см)	Диаметр развальцовки В (мм)	Форма развальцовки
Ø 6,35 (Ø 1/4")	18 - 20 (180 - 200 кгс·см)	8,4 - 8,7	
Ø 9,52 (Ø 3/8")	32 - 39 (320 - 390 кгс·см)	13,2 - 13,5	
Ø 12,7 (Ø 1/2")	49 - 59 (490 - 590 кгс·см)	16,2 - 16,5	
Ø 16 (Ø 5/8")	57 - 71 (570 - 710 кгс·см)	19,2 - 19,7	
Ø 19 (Ø 3/4")	67 - 101 (670 - 1010 кгс·см)	23,2 - 23,7	

**⊘ НЕ ПРИКЛАДЫВАЙТЕ ЧРЕЗМЕРНЫХ УСИЛИЙ ПРИ ЗАТЯЖКЕ**

Чрезмерное усилие может привести к разрушению гайки или повреждению трубопровода хладагента. Не превышайте моменты затяжки, указанные в приведенной выше таблице.

### ПРИМЕЧАНИЕ

В этом разделе также действительна таблица **МОМЕНТЫ ЗАТЯЖКИ**, приведенная на предыдущей странице.

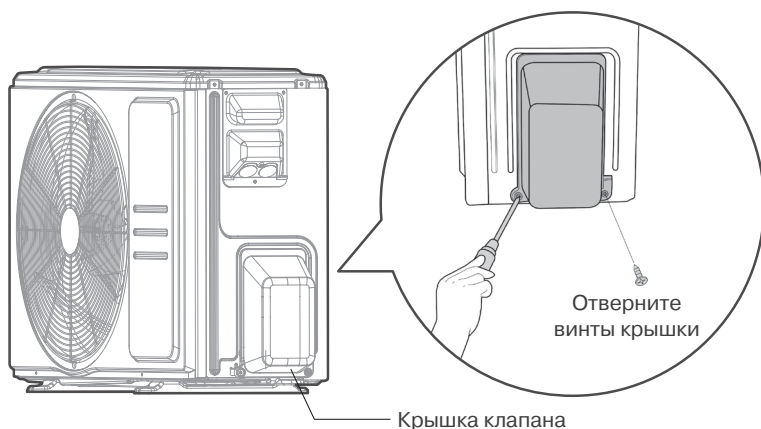

#### Шаг 1:

- Отверните крышку вентиля, расположенную сбоку наружного блока.

#### Шаг 2:

- Снимите защитные колпачки с концов вентиля.
- Совместите развальцованные трубы с каждым вентиляем и затяните конусную гайку от руки до упора.
- Зажмите ключом корпус вентиля. **Не** зажимайте ключом гайку, которая уплотняет сервисный вентиль.



#### ! УДЕРЖИВАЙТЕ КОРПУС ВЕНТИЛЯ КЛЮЧОМ

Если конусную гайку затягивать слишком сильно, могут быть повреждены другие детали вентиля.

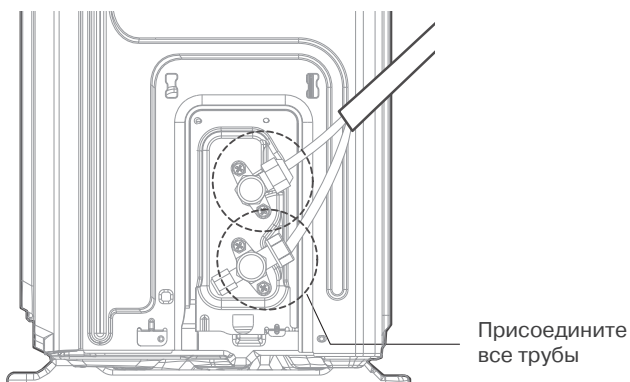

#### Шаг 3:

- Пользуйтесь динамометрическим ключом. Удерживая корпус вентиля, затяните конусную гайку с рекомендованным моментом.
- Немного ослабьте конусную гайку, затем затяните снова.
- Повторите действия пунктов 1 - 3 применительно к остальным трубам.

## Удаление воздуха

### ПРИМЕЧАНИЕ: ПОДГОТОВКА И МЕРЫ ПРЕДОСТОРОЖНОСТИ

Наличие воздуха и других посторонних веществ в холодильном контуре может вызвать резкий рост давления, что может привести к повреждению кондиционера, снижению эффективности и стать причиной получения травм. С помощью вакуумного насоса и распределителя откачайте холодильный контур и удалите из системы неконденсирующиеся газы и влагу. Откачку следует выполнять после первоначального монтажа и при перемещении блока.

### ПЕРЕД НАЧАЛОМ ОТКАЧКИ

- ✓ Убедитесь в том, что соединительные трубопроводы между внутренним и наружным блоками присоединены правильно.
- ✓ Убедитесь в правильности выполнения электропроводки.

### Инструкции по удалению воздуха

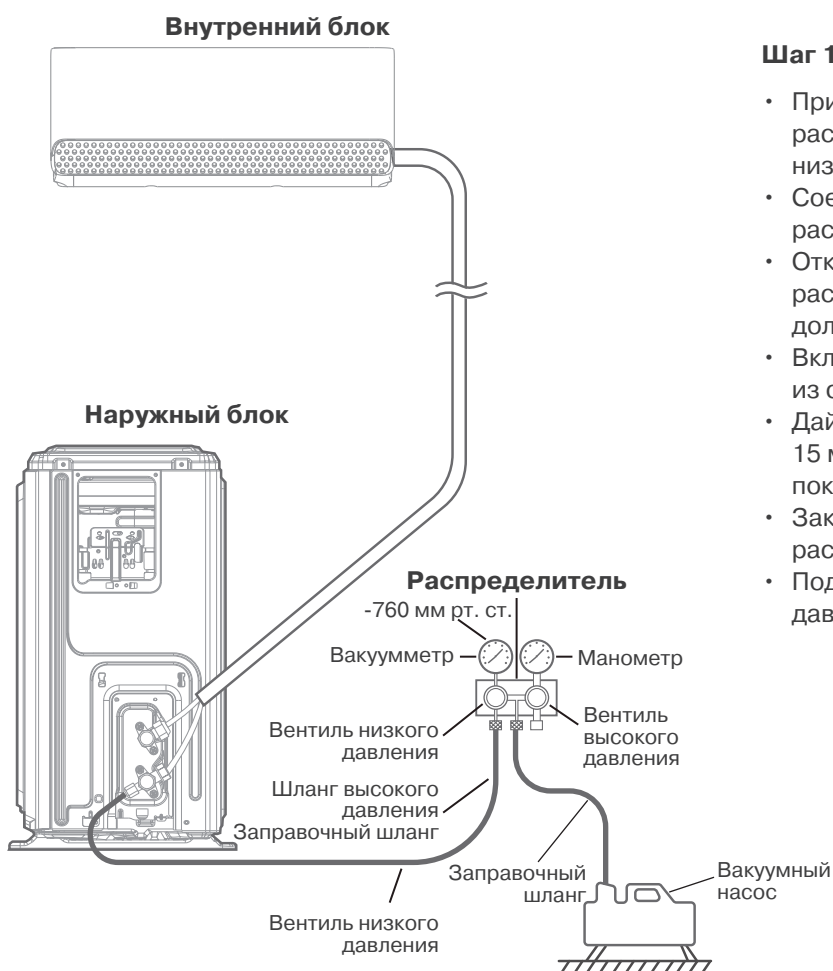

#### Шаг 1:

- Присоедините заправочный шланг распределителя к сервисному порту вентиля низкого давления наружного блока.
- Соедините еще одним заправочным шлангом распределитель и вакуумный насос.
- Откройте вентиль низкого давления на распределителе. Вентиль высокого давления должен быть закрыт.
- Включите вакуумный насос и откачайте воздух из системы.
- Дайте вакуумному насосу поработать не менее 15 минут или до тех пор, пока вакуумметр не покажет значение  $-760$  мм рт. ст. ( $-101$  кПа).
- Закройте вентиль низкого давления распределителя и выключите вакуумный насос.
- Подождите 5 минут и убедитесь в том, что давление в системе не меняется.

## Шаг 2:

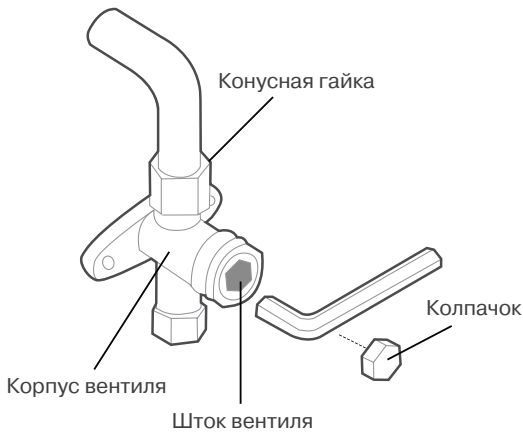

- Если давление в системе изменилось, см. информацию по проверке на отсутствие утечек в разделе «Проверка отсутствия утечек газа».
- Если давление в системе не изменилось, отверните колпачок вентиля высокого давления. Вставьте шестигранный ключ в вентиль высокого давления, затем откройте вентиль, повернув ключ на 1/4 оборота против часовой стрелки. Слушайте, как газ выходит из системы, затем через 5 секунд закройте вентиль.
- Следите за показаниями манометра в течение одной минуты и убедитесь в том, что давление в системе не меняется. Манометр должен показывать давление несколько выше атмосферного.
- Отсоедините заправочный шланг от сервисного порта.
- С помощью шестигранного ключа полностью откройте клапаны высокого и низкого давления.
- Затяните колпачки всех трех вентилях (сервисного порта, высокого давления и низкого давления) от руки. При необходимости затем можно затянуть их динамометрическим ключом.



### ШТОКИ ВЕНТИЛЕЙ ОТКРЫВАЙТЕ ОСТОРОЖНО

При открытии штоков вентилях поворачивайте шестигранный ключ, пока шток не дойдет до упора. Не прикладывайте к запорному вентилю чрезмерное усилие.



### ЗАМЕЧАНИЯ ОТНОСИТЕЛЬНО ЗАПРАВКИ ДОПОЛНИТЕЛЬНОГО КОЛИЧЕСТВА ХЛАДАГЕНТА

В зависимости от длины труб, некоторые системы требуют дополнительной заправки хладагента. стандартная длина трубы принята равной 5 м. Хладагент следует заправлять через сервисный порт на клапане низкого давления наружного блока. Расчет дополнительного количества хладагента выполняется по следующей формуле.

### ДОПОЛНИТЕЛЬНОЕ КОЛИЧЕСТВО ХЛАДАГЕНТА В ЗАВИСИМОСТИ ОТ ДЛИНЫ ТРУБЫ

Длина соединительной трубы (м)	Способ вакуумирования	Дополнительное количество хладагента	
≤ стандартной длины трубы	Вакуумный насос	Не требуется	
> стандартной длины трубы	Вакуумный насос	Жидкостная труба: Ø 6,35 R32: (длина трубы - стандартная длина) x 12 г/м	Жидкостная труба: Ø 9,52 R32: (длина трубы - стандартная длина) x 24 г/м



**НЕ СМЕШИВАЙТЕ РАЗЛИЧНЫЕ ХЛАДАГЕНТЫ.**

# Проверка электрооборудования и отсутствия утечек

## **⚠ ОПАСНО! РИСК ПОРАЖЕНИЯ ЭЛЕКТРИЧЕСКИМ ТОКОМ**

**ЭЛЕКТРОПРОВОДКА ДОЛЖНА ВЫПОЛНЯТЬСЯ КВАЛИФИЦИРОВАННЫМ ЭЛЕКТРИКОМ И СООТВЕТСТВОВАТЬ НАЦИОНАЛЬНЫМ И МЕСТНЫМ СТАНДАРТАМ.**

## **! ДЕЙСТВИЯ ПЕРЕД ТЕСТОВЫМ ЗАПУСКОМ**

Тестовый запуск следует проводить только после выполнения следующих действий:

- Проверка электробезопасности. Убедитесь в безопасности и правильности функционирования электрической системы.
- Проверка отсутствия утечек газа. Проверьте все соединения с конусными гайками и убедитесь в отсутствии утечек в системе.
- Убедитесь в том, что газовый и жидкостный вентили (высокого и низкого давления) полностью открыты.

### Проверка электробезопасности

После монтажа убедитесь в том, что электропроводка выполнена в соответствии с местными и государственными нормами и согласно данной инструкции по монтажу.

### ДЕЙСТВИЯ ПЕРЕД ТЕСТОВЫМ ЗАПУСКОМ

#### Проверьте надежность заземления

Осмотрите цепи заземления и измерьте сопротивление заземления соответствующим прибором.

### ДЕЙСТВИЯ ВО ВРЕМЯ ТЕСТОВОГО ЗАПУСКА

#### Проверьте систему на отсутствие утечки тока

Во время **тестового запуска** проведите тщательную проверку отсутствия утечек с помощью мультиметра и электрического зонда или аналогичного прибора.

При обнаружении утечки немедленно выключите блок и обратитесь к квалифицированному электрику для нахождения и устранения причины утечки.

### Проверка отсутствия утечек газа

Для проверки утечки газа используются два метода.

#### Метод с применением мыльного раствора

С помощью мягкой кисти нанесите раствор мыла или жидкого моющего средства на все соединения трубопровода наружного и внутреннего блоков. Наличие пузырьков указывает на наличие утечки.

#### С помощью течеискателя

Инструкции по правильному использованию течеискателя приведены в руководстве по эксплуатации прибора.

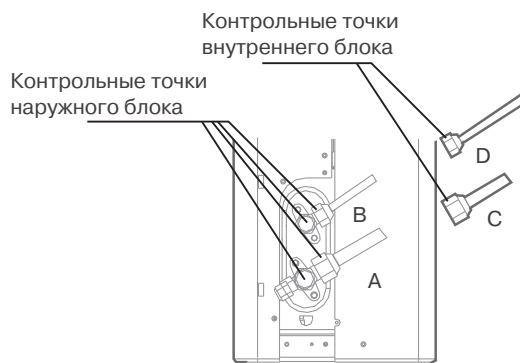

- A: Запорный вентиль низкого давления
- B: Запорный вентиль высокого давления
- C и D: Конусные гайки внутреннего блока

### ДЕЙСТВИЯ ПОСЛЕ ПРОВЕРКИ ОТСУТСТВИЯ УТЕЧЕК ГАЗА

После завершения проверки отсутствия утечек во всех соединениях труб установите на место крышку вентиля наружного блока.

# Упаковка и распаковка устройства

## Инструкции по упаковке и распаковке устройства:

### Распаковка:

#### Внутренний блок:

1. Разрежьте упаковочную ленту на коробке ножом, сделайте один разрез слева, один разрез посередине и один разрез справа.
2. С помощью клещей извлеките гвозди из верхней части коробки.
3. Откройте коробку.
4. Выньте среднюю опорную пластину при ее наличии.
5. Достаньте упаковку с принадлежностями и извлеките соединительный кабель при его наличии.
6. Извлеките устройство из коробки и поместите его на ровную поверхность.
7. Снимите левый и правый упаковочный пенопластовый лист или верхний и нижний упаковочный пенопластовый лист, развяжите упаковочный пакет.

#### Наружный блок:

1. Разрежьте упаковочную ленту.
2. Извлеките блок из коробки.
3. Снимите с блока пенопласт.
4. Снимите с блока упаковочный пакет.

### Упаковка:

#### Внутренний блок:

1. Поместите внутренний блок в упаковочный пакет.
2. Прикрепите к блоку левый и правый упаковочный пенопластовый лист или верхний и нижний упаковочный пенопластовый лист.
3. Поместите блок в коробку, затем положите в коробку пакет с принадлежностями.
4. Закройте коробку и заклейте ее лентой.
5. При необходимости используйте упаковочную ленту.

#### Наружный блок:

1. Поместите наружный блок в упаковочный пакет.
2. Положите в коробку нижний пенопластовый лист.
3. Поместите блок в коробку, затем положите на блок верхний упаковочный пенопластовый лист.
4. Закройте коробку и заклейте ее лентой.
5. При необходимости используйте упаковочную ленту.

**ПРИМЕЧАНИЕ:** Сохраняйте все упаковочные материалы, они могут понадобиться в будущем.

# ИНСТРУКЦИЯ ПО ЭКСПЛУАТАЦИИ

## ПРИМЕЧАНИЕ

- Различные модели имеют разные передние панели и дисплеи. У приобретенного вами кондиционера некоторые из описанных далее функций могут отсутствовать. Смотрите описание дисплея внутреннего блока приобретенного вами кондиционера.
- Иллюстрации в данном руководстве имеют исключительно пояснительный характер. Внешний вид реального внутреннего блока может немного отличаться от изображенного.

## Дисплей внутреннего блока

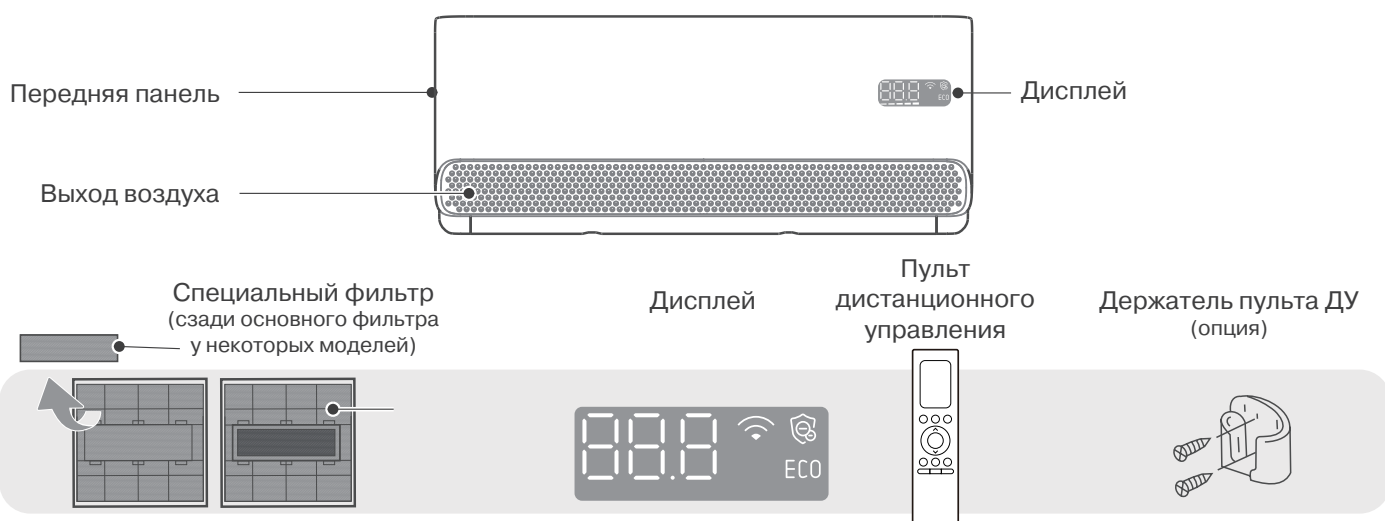

Отображаемый код	Значение отображаемых символов
888	• Отображает температуру, рабочие функции и коды ошибок:
📶	• Индикатор отображается при активированной функции дистанционного управления.
🛡️	• Индикатор отображается при активированной функции очистки воздуха Air magic или UV-C lamp (при наличии).
Экономичный режим ECO	• Индикатор отображается при активированной функции энергосбережения (ECO)
01 (в течение 3 секунд)	• Установлен ТАЙМЕР ВКЛЮЧЕНИЯ (при выключенном блоке «01» отображается только при установленном ТАЙМЕРЕ ВКЛЮЧЕНИЯ) • Индикатор отображается при активации функции UV-C lamp, Fresh, Brezzeless, SWING, TURBO или SILENT.
0F (в течение 3 секунд)	• Задана установка TIMER OFF (Выключение по таймеру). • Индикатор отображается при отключении функции UV-C lamp, Fresh, Brezzeless, SWING, TURBO или SILENT.
dF	• Отображается в режиме размораживания (у моделей с режимами охлаждения и нагрева)
CL	• Отображается при включенном режиме Active Clean (Активная очистка).
FP	• Отображается в режиме нагрева до 8 °C (46 °F).

## Температура эксплуатации

Если кондиционер используется за пределами указанных диапазонов температур, могут сработать некоторые защитные функции, что может привести к отключению устройства.

## Инверторные сплит-системы

	Режим охлаждения	Режим нагрева	Режим осушения
Температура воздуха в помещении	16°C~32°C	0°C~30°C	10°C~32°C
Температура наружного воздуха	-15°C~50°C	-20°C~24°C	0°C~50°C

**ПРИМЕЧАНИЕ:** если кондиционер работает при относительной влажности воздуха в помещении более 80%, на поверхности кондиционера может образовываться конденсат. В этом случае установите створки жалюзи вертикального отклонения потока на максимальный угол (перпендикулярно полу) и выберите режим максимальных оборотов вентилятора (HIGH).



## Для дополнительной оптимизации характеристик кондиционера выполняйте следующие рекомендации.

- Держите двери и окна закрытыми.
- Ограничивайте потребление электроэнергии с помощью функций включения и выключения по таймеру (TIMER ON и TIMER OFF).
- Не загораживайте отверстия для входа и выхода воздуха.
- Регулярно проверяйте и очищайте воздушные фильтры.

## Дополнительные функции

### • Автоматический перезапуск

В случае нарушения энергоснабжения кондиционер автоматически перезапускается с последними заданными установками при возобновлении подачи электропитания.

### • Предотвращение образования плесени (у некоторых моделей)

После выключения режима Охлаждения, Автоматического охлаждения или Осушения (COOL, AUTO (COOL) или DRY) кондиционер продолжает работать с очень малой мощностью для испарения сконденсировавшейся влаги и предотвращения образования плесени.

### • Беспроводное управление (у некоторых моделей)

Данная функция позволяет управлять кондиционером с мобильного телефона.

### • Функция активной очистки Active Clean (у некоторых моделей)

-- Технология активной очистки (Active Clean) удаляет пыль и плесень, которые могут вызвать запахи, когда откладываются на теплообменнике при замерзании и последующем быстром оттаивании. При этом подаются два коротких звуковых сигнала. Технология активной очистки Active Clean используется для производства большего количества конденсированной воды для улучшения очистки, при этом выдувается холодный воздух. После очистки вентилятор внутреннего блока продолжает вращаться и обдувать горячим воздухом испаритель, это поддерживает чистоту внутри блока.

-- При работе этой функции на дисплее внутреннего блока отображается «CL», через 20-130 минут блок автоматически выключается и отключает функцию активной очистки.

-- У некоторых моделей система начинает процесс высокотемпературной очистки, при этом температура воздуха на выходе становится очень высокой. Сохраняйте дистанцию. С большой вероятностью, это приведет к повышению температуры в помещении.

### • Запоминание угла установки жалюзи

При включении кондиционера жалюзи автоматически поворачиваются на заданный угол.

### • Функция очистки воздуха Air Magic+ (у некоторых моделей)

Внешний двухтрубный излучатель создает электрическое поле и образует миллионы отрицательных ионов. Эти отрицательные ионы очищают воздух в помещении.

### • Обнаружение утечки хладагента

В случае обнаружения утечки хладагента на дисплей внутреннего блока автоматически выводится индикация «ELOC».

### • Функция «Без бриза» (Breezeless)

- Уникальные двойные дефлекторы позволяют изменять, перенаправлять и рассеивать воздушный поток. Поток воздуха может быть ослаблен до желаемого уровня.
- Наслаждайтесь свежим, прохладным воздухом, интенсивность потока которого можно отрегулировать по желанию.
- Дефлектор состоит из нескольких тысяч миниатюрных отверстий, которые разбивают интенсивный воздушный поток на тысячи маленьких струек и обеспечивают комфортное охлаждение.

• **Режим «Без бриза»**

Кондиционер автоматически отрегулирует угол установки жалюзи и скорость вращения вентилятора в зависимости от температуры и влажности в помещении. Имеется четыре различных режима работы, как показано на Рисунке 1-4.

Поток воздуха направлен в сторону

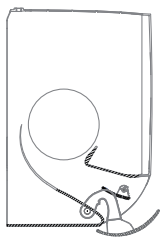

**Рисунок 1**

Слабый поток воздуха

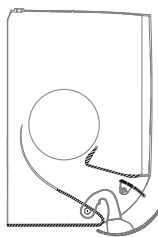

**Рисунок 2**

Функция «БЕЗ БРИЗА» (Breezeless)

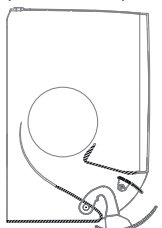

**Рисунок 3**

Функция «БЕЗ БРИЗА» (Breezeless)

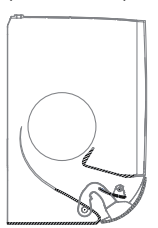

**Рисунок 4**

**ПРИМЕЧАНИЕ:** если в помещении требуется сильное охлаждение или при очень высокой температуре наружного воздуха функцию «БЕЗ БРИЗА» использовать не рекомендуется, это может привести к дискомфорту.

• **Ночной режим (SLEEP)**

Функция SLEEP используется для снижения энергопотребления во время сна (во время сна требуется меньшая интенсивность охлаждения или нагрева).

В режиме охлаждения нажмите кнопку **SLEEP** на пульте дистанционного управления. Через час блок увеличит температуру на 1°C (2°F). Еще через час блок увеличит температуру еще на 1°C (2°F). Автоматически устанавливается низкая скорость вращения вентилятора. В режиме нагрева функция SLEEP снижает температуру на 1°C (2°F) через час работы. Еще через час блок уменьшит температуру еще на 1°C (2°F). Автоматически устанавливается низкая скорость вращения вентилятора. Затем кондиционер поддерживает новую температуру в течение шести часов. После этого функция SLEEP отключается и вентилятор начинает вращаться с первоначально заданной скоростью.

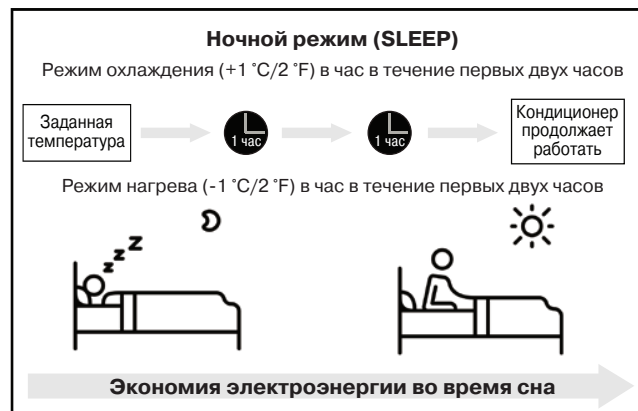

**Регулирование угла воздушного потока**

**ПРИМЕЧАНИЕ: РЕГУЛИРОВАНИЕ УГЛА ВОЗДУШНОГО ПОТОКА (С ПОМОЩЬЮ ПУЛЬТА ДУ)**

При включенном кондиционере используйте кнопку SWING (Перемещение жалюзи) для регулировки направления воздушного потока по вертикали/горизонтали. Дополнительная информация приведена в разделе, посвященном эксплуатации пульта ДУ.

**ПРИМЕЧАНИЕ ОТНОСИТЕЛЬНО УГЛОВ ОТКЛОНЕНИЯ ЖАЛЮЗИ**

- Не устанавливайте положение жалюзи близкое к вертикали в течение длительного времени в режимах охлаждения и нагрева. На жалюзи образуется конденсат, который будет капать на пол или мебель.
- Установка жалюзи под слишком малым углом в режимах охлаждения и нагрева может снизить эффективность работы кондиционера из-за ограничения воздушного потока.

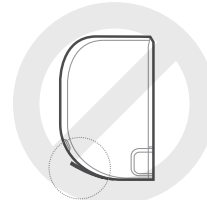
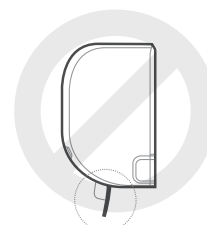

- В соответствии с требованиями действующих стандартов, при проверке теплопроизводительности установите жалюзи отклонения потока воздуха по вертикали на максимальный угол.



## 🔦 ПРИМЕЧАНИЕ

Не перемещайте жалюзи вручную. Это может сделать их автоматическое перемещение несинхронным. Если это произойдет, выключите кондиционер и извлеките разъем электропитания кабеля электропитания на несколько секунд. При последующем включении электропитания нормальное функционирование жалюзи будет восстановлено.

## ⚠️ ОСТОРОЖНО

Не допускайте попадания пальцев в воздухозаборное и воздуховыпускное отверстия и не прикасайтесь к примыкающим к ним участкам корпуса. Крыльчатка вентилятора, вращающаяся внутри с большой скоростью, может нанести травму.

## Ручное управление (без пульта ДУ)

### ⚠️ ОСТОРОЖНО: ПРИ ЭКСПЛУАТАЦИИ ИЗДЕЛИЯ

Кнопка ручного управления предназначена только для проверки кондиционера и для использования в случае отказа пульта ДУ. Не пользуйтесь этой кнопкой при наличии работающего пульта ДУ. Для возобновления работы в обычном режиме включите кондиционер с пульта дистанционного управления. Перед началом управления вручную кондиционер должен быть выключен.

## Чтобы управлять кондиционером вручную, выполните следующие операции.

- Откройте переднюю панель внутреннего блока.
- Найдите **кнопку Ручное управление (MANUAL CONTROL)** в правой части блока.
- Нажмите **кнопку MANUAL CONTROL** один раз, если необходимо активировать режим Принудительный автоматический (FORCED AUTO).
- Нажмите **кнопку MANUAL CONTROL** еще раз, если необходимо активировать режим Принудительное охлаждение (FORCED COOLING).
- Нажмите **кнопку MANUAL CONTROL** в третий раз, если необходимо выключить кондиционер.
- Закройте переднюю панель.



# Работа с пультом дистанционного управления

## Краткое руководство пользователя

1 УСТАНОВИТЕ ЭЛЕМЕНТЫ ПИТАНИЯ

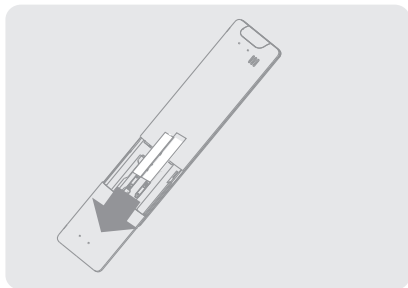

2 ВЫБЕРИТЕ РЕЖИМ

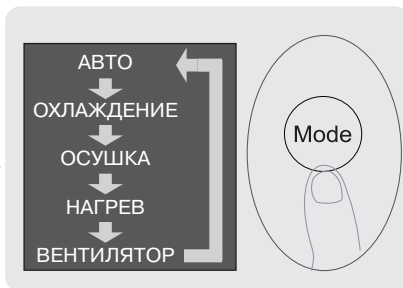

3 ВЫБЕРИТЕ ТЕМПЕРАТУРУ

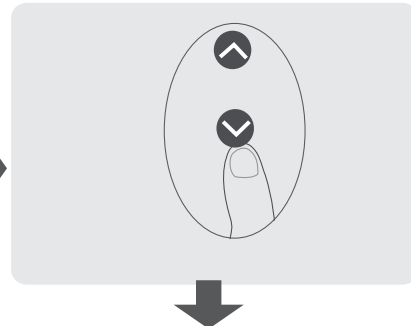

6 НАЖМИТЕ КНОПКУ ВКЛЮЧЕНИЯ

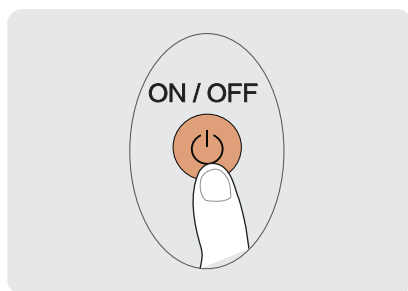

5 НАПРАВЬТЕ ПУЛЬТ ДИСТАНЦИОННОГО УПРАВЛЕНИЯ НА БЛОК

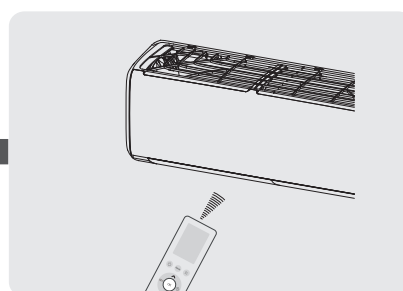

4 ВЫБЕРИТЕ СКОРОСТЬ ВРАЩЕНИЯ ВЕНТИЛЯТОРА

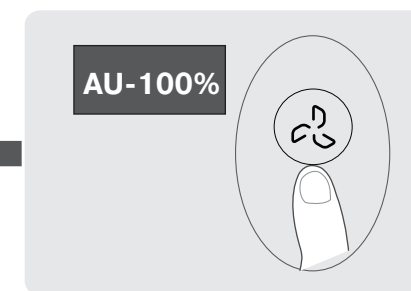

### ОПИСАНИЕ ФУНКЦИЙ

Управление кондиционером подробно описано в разделах «Использование основных функций» и «Использование дополнительных функций» данной инструкции.

### ОСОБОЕ ЗАМЕЧАНИЕ

- Дизайн кнопок на вашем устройстве может незначительно отличаться от изображенного.
- Если ваша модель кондиционера не имеет той или иной функции, нажатие кнопок, включающих эту функцию, не даст никакого эффекта.

## Эксплуатация пульта дистанционного управления

### Установка и замена элементов питания

Кондиционер может поставляться с двумя элементами питания (некоторые блоки). Вставьте их в пульт дистанционного управления прежде, чем начинать пользоваться им.

1. Чтобы открыть отсек для батарей, сдвиньте вниз расположенную сзади крышку пульта дистанционного управления.
2. Для правильной ориентации батареи обращайте внимание на символы (+) и (-) внутри отсека.
3. Закройте крышку батарейного отсека.

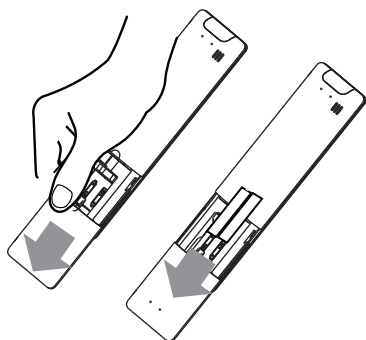

### ЗАМЕЧАНИЯ ОТНОСИТЕЛЬНО ЭЛЕМЕНТОВ ПИТАНИЯ

Для корректной работы устройства соблюдайте следующие рекомендации:

- Не используйте одновременно старые и новые элементы питания или элементы питания разных брендов.
- Не оставляйте элементы питания внутри пульта, если вы не собираетесь пользоваться им более 2 месяцев.

### УТИЛИЗАЦИЯ ЭЛЕМЕНТОВ ПИТАНИЯ

Не выбрасывайте элементы питания вместе с бытовыми отходами. Следуйте местным правилам, регламентирующим порядок утилизации элементов питания.

### РЕКОМЕНДАЦИИ ПО ИСПОЛЬЗОВАНИЮ ПУЛЬТА ДИСТАНЦИОННОГО УПРАВЛЕНИЯ

- Радиус действия пульта дистанционного управления составляет 8 метров.
- При приеме управляющего импульса с пульта устройство издает звуковой сигнал.
- Шторы, прочие преграды и прямые солнечные лучи могут препятствовать приему инфракрасного сигнала, подаваемого с пульта.
- Не оставляйте элементы питания внутри пульта ДУ, если пульт не будет использоваться в течение длительного времени.

## Кнопки и функции

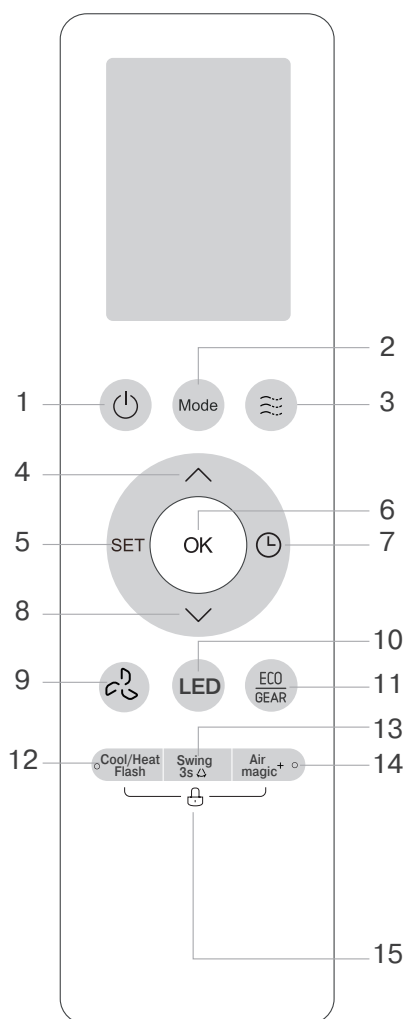

Модель: RG10N7(2HS)/BGEF

Описание	
№ 1	<b>ON/OFF</b> Кнопка включения/выключения кондиционера.
№ 2	<b>РЕЖИМ</b> Auto [Автоматический] > Cool [Охлаждение] > Dry [Осушение] > Heat [Нагрев] > Fan [Вентиляция] <b>ПРИМЕЧАНИЕ:</b> Режим нагрева не поддерживается в моделях, предназначенных только для охлаждения.
№ 3	<b>«Бриз»</b> Breezeless [Без бриза] > Breeze away [Бриз] > Breeze mild [Легкий бриз] > Stop [Откл.]
№ 4	<b>TEMP.</b> Кнопка увеличения температуры с шагом 0,5 °C Макс. температура 30 °C. (Одновременно нажмите и удерживайте кнопки  и , чтобы переключить отображение температуры между градусами Цельсия и Фаренгейта).
№ 5	<b>SET</b> Active Clean [Активная очистка] > Sleep [Ночной режим] > Follow Me [Режим измерения локальной температуры] > AP mode [Режим AP] > Active Clean [Активная очистка]
№ 6	<b>OK</b> Служит для подтверждения выбранных настроек.
№ 7	<b>TIMER</b> Служит для включения или выключения блока по таймеру.
№ 8	<b>TEMP.</b> Кнопка уменьшения температуры с шагом 0,5 °C Мин. температура 16 °C
№ 9	<b>СКОРОСТЬ ВРАЩЕНИЯ ВЕНТИЛЯТОРА</b> AU > 20% > 40% > 60% > 80% > 100% Нажимайте кнопку TEMP  или , чтобы увеличить / уменьшить скорость вращения вентилятора с шагом 1%.
№ 10	<b>LED</b> Включение и выключение светодиодного дисплея и зуммера кондиционера.
№ 11	<b>ECO/GEAR</b> Экономичный режим → Снижение мощности (75%) → Снижение мощности (50%) → Ранее выбранный режим → Экономичный режим
№ 12	<b>Cool/Heat Flash</b> Снижение  (в режиме охлаждения) или повышение  (в режиме нагрева) температуры за короткое время.
№ 13	<b>КАЧЕНИЕ ЖАЛЮЗИ</b> Включает и выключает перемещение горизонтальных жалюзи. Удерживайте эту кнопку 3 секунды, чтобы включить автоматическое перемещение жалюзи в вертикальном направлении (для некоторых моделей).
№ 14	<b>Air magic+</b> Служит для активации/отключения функций Air magic
№ 15	<b>LOCK</b> Одновременно нажмите эти две кнопки и удерживайте их в течение 5 секунд, чтобы заблокировать кнопочную панель. Одновременно нажмите эти две кнопки и удерживайте их в течение 2 секунд, чтобы разблокировать кнопочную панель.

## Кнопки и функции

Информация на ЖКИ отображается, если электропитание пульта ДУ подано.



### ПРИМЕЧАНИЕ

1. Выше приведены все возможные индикаторы. Во время работы на дисплее отображаются только соответствующие индикаторы.

## Использование основных функций

### ПРИМЕЧАНИЕ

Перед работой убедитесь в том, что электропитание на кондиционер подано.

#### Автоматический режим

Выберите автоматический режим

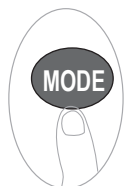

Установите нужную температуру



Включите кондиционер



#### ПРИМЕЧАНИЯ:

1. В режиме AUTO, в зависимости от заданной температуры, происходит автоматический выбор режима охлаждения, вентиляции или нагрева.
2. В автоматическом режиме скорость вращения вентилятора установить невозможно.

#### Режим охлаждения или нагрева

Выберите режим охлаждения или нагрева

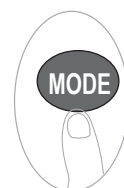

Задайте температуру



Задайте скорость вращения вентилятора



Включите кондиционер



#### Режим осушения

Выберите режим осушения

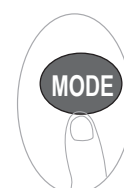

Установите нужную температуру



Включите кондиционер



**ПРИМЕЧАНИЕ:** В режиме осушения скорость вращения вентилятора установить невозможно, поскольку она регулируется автоматически.

#### Режим вентиляции

Выберите режим вентиляции

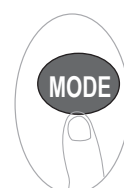

Задайте скорость вращения вентилятора



Включите кондиционер



**ПРИМЕЧАНИЕ:** В режиме вентиляции установить температуру невозможно. Поэтому температура на экране пульта ДУ не отображается.



## Настройка таймера

**Таймер включения/выключения** — позволяет задать период времени, по истечении которого произойдет автоматическое включение или выключение кондиционера.

### Настройка таймера включения

Нажмите кнопку таймера, чтобы задать время включения.

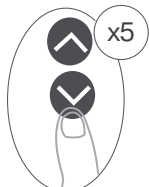

Нажмите кнопку увеличения или уменьшения температуры, чтобы задать промежуток времени, через который устройство должно включиться. Подождите 1 секунду, чтобы активировать таймер включения устройства.

### Настройка таймера выключения

Нажмите кнопку таймера, чтобы задать время выключения.

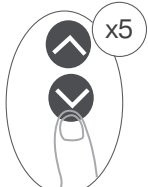

Нажмите кнопку увеличения или уменьшения температуры, чтобы задать промежуток времени, через который устройство должно выключиться. Подождите 1 секунду, чтобы активировать таймер выключения устройства.

### ПРИМЕЧАНИЯ:

1. При установке таймера включения и таймера выключения время при каждом нажатии увеличивается на 30 минут до 10 часов. От 10 до 24 часов время увеличивается с шагом 1 час. (Например, нажмите кнопку 5 раз, чтобы установить время 2,5 ч и нажмите кнопку 10 раз, чтобы установить время 5 ч.) После 24 часов таймер снова возвращается к 0,0 ч.
2. Чтобы отменить любую функцию, установите таймер на 0,0 ч.

### Настройки таймера включения и таймера выключения (пример)

Помните, что задаваемые в обоих таймерах значения времени означают периоды в часах, отсчитываемые с текущего момента.

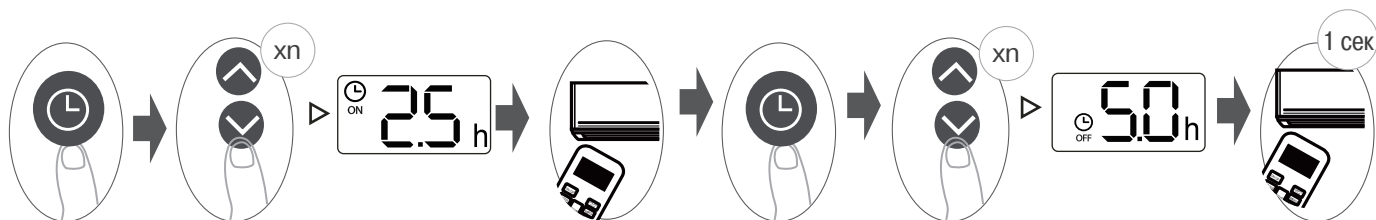

Пример: Если текущее время 13:00 и таймер установлен, как описано выше, блок включится через 2,5 ч (15:30) и выключится в 18:00.

## Использование дополнительных функций

### Функция качание жалюзи (Swing)

Нажмите кнопку Swing  
(Перемещение жалюзи)

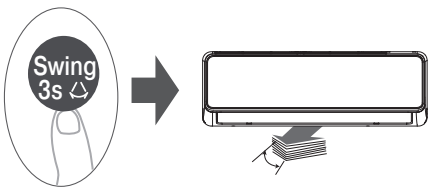

При нажатии кнопки Swing горизонтальные жалюзи перемещаются вверх и вниз автоматически.

Установите направление воздушного потока

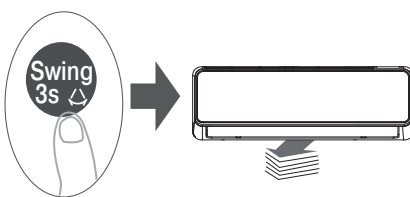

Несколько раз нажимая кнопку SWING можно выбрать одно из пяти направлений воздушного потока. При каждом нажатии этой кнопки жалюзи перемещаются на определенный угол. Нажимайте кнопку до тех пор, пока не будет достигнуто наиболее предпочтительное направление воздушного потока.

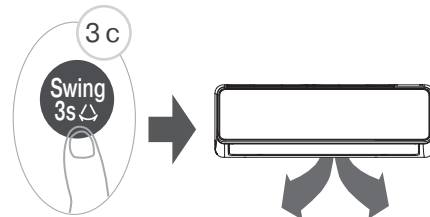

Удерживайте кнопку нажатой более 3 секунд, чтобы активировать функцию автоматического перемещения вертикальных жалюзи (у некоторых моделей)

Нажмите кнопку Swing  
(Перемещение жалюзи)

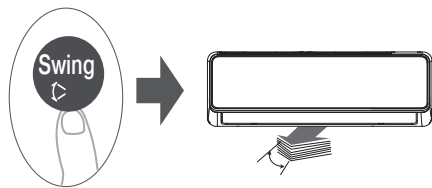

При нажатии кнопки Swing горизонтальные жалюзи перемещаются вверх и вниз автоматически.

Установите направление воздушного потока

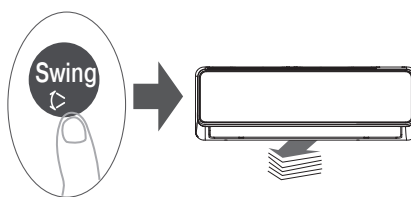

Несколько раз нажимая кнопку SWING можно выбрать одно из пяти направлений воздушного потока. При каждом нажатии этой кнопки жалюзи перемещаются на определенный угол. Нажимайте кнопку до тех пор, пока не будет достигнуто наиболее предпочтительное направление воздушного потока.

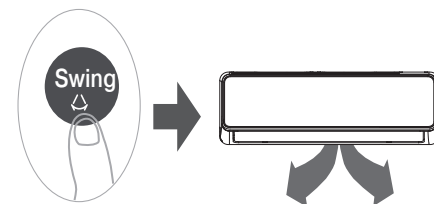

Нажмите эту кнопку, чтобы активировать функцию автоматического перемещения вертикальных жалюзи.

### Светодиодный дисплей

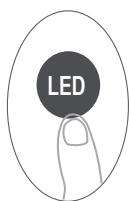

Нажмите эту кнопку, чтобы включить или выключить дисплей внутреннего блока.



Нажмите и удерживайте эту кнопку более 5 секунд (для некоторых моделей)

Нажмите и удерживайте эту кнопку более 5 секунд, чтобы внутренний блок отобразил фактическую температуру в помещении. Еще раз нажмите и удерживайте эту кнопку более 5 секунд, чтобы на дисплее вновь отобразилась заданная температура.

## Функция быстрого охлаждения/нагрева

Нажмите эту кнопку

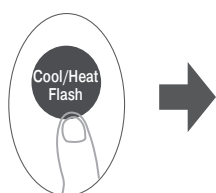

При нажатии этой кнопки в режиме охлаждения активируется функция быстрого охлаждения Cool Flash. Блок производит большой объем воздуха и интенсивный поток воздуха, температура во всем помещении снижается за короткое время.

При нажатии этой кнопки в режиме нагрева активируется функция быстрого нагрева Heat Flash. Быстрый и интенсивный поток горячего воздуха прогревает все помещение за короткое время.

## Функция ECO/GEAR (Экономичный режим / режим снижения мощности)



Нажмите эту кнопку, чтобы перейти в один из следующих экономичных режимов:

Экономичный режим → Снижение мощности (75%) → Снижение мощности (50%) → Ранее выбранный режим → Экономичный режим

Примечание: Эта функция доступна только в режиме охлаждения.

### Экономичный режим работы (ECO)

При нажатии этой кнопки в режиме охлаждения, температура автоматически устанавливается равной 24 °C а вентилятор переходит в режим автоматической регулировки скорости вращения для экономии электроэнергии. Если заданная температура выше, она не изменяется.

**ПРИМЕЧАНИЕ:** при повторном нажатии кнопки ECO, изменении режима работы или установке температуры ниже 24 °C режим ECO отключается.

В режиме ECO заданная температура не может быть ниже 24 °C это может привести к недостаточному охлаждению. Нажмите кнопку ECO еще раз, чтобы вернуться в нормальный режим работы.

### Режим сниженной мощности (GEAR)

Нажмите кнопку ECO/GEAR, чтобы перейти в режим сниженной мощности следующим образом. 75% (потребление электроэнергии до 75%) → 50% (потребление электроэнергии до 50%) → ранее заданный режим работы.

## Малозумный режим работы

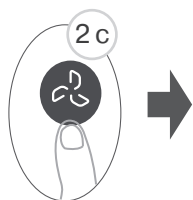

Нажмите и удерживайте более 2 секунд кнопку регулировки скорости вращения вентилятора, чтобы включить или выключить малозумный режим.

Так как в этом режиме компрессор работает на малых оборотах, возможен недостаточный уровень охлаждения или нагрева. Нажатие кнопки включения/выключения, выбора режима, ночного режима, режима повышенной мощности или очистки при работе устройства приводит к выходу из малозумного режима.

## Функция FP

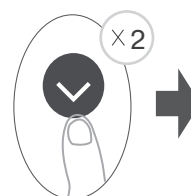

Нажмите эту кнопку 2 раза за короткое время при работе в режиме нагрева с заданной температурой 16 °C, чтобы активировать функцию FP.

Блок начнет работать с высокой скоростью вращения вентилятора (при включенном компрессоре) и автоматически заданной температурой 8 °C .

## Функция установки (SET)

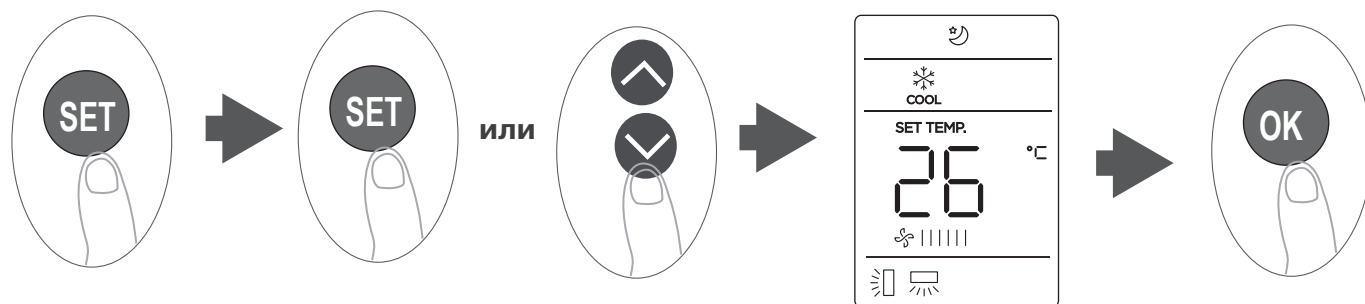

- Нажмите кнопку SET, чтобы перейти к установке функций. Затем нажмите кнопку SET, кнопку TEMP ▼ или TEMP ▲, чтобы выбрать нужную функцию. Когда на дисплее мигает значок выбранного режима, нажмите кнопку OK для подтверждения.
- Чтобы отменить выбранную функцию, еще раз выполните описанную выше процедуру.
- Нажимайте кнопку SET, чтобы переключать функции следующим образом:  
Active Clean [Активная очистка] (☼) → Sleep [Ночной режим] (🌙) → Follow Me [Режим измерения локальной температуры] (👤) → AP mode\* [Режим AP] (📶)

### Функция Active Clean (Активная очистка)

Технология Active Clean удаляет пыль и плесень, которые могут вызывать неприятные запахи. Технология Active Clean быстро замораживает и размораживает теплообменник, очищая его от налипшего материала. Когда эта функция активирована, на дисплее внутреннего блока отображается «CL». Через 20–130 минут устройство автоматически выключается и, функция очистки прекращает работу.

### Функция Ночного режима [SLEEP] (🌙):

Функция ночного режима уменьшает потребление электроэнергии пока вы спите (т. е. когда вам не требуются те же установки температуры, чтобы чувствовать себя комфортно).

**Примечание:** В режимах вентиляции или осушения ночной режим не работает.

### Функция AP (📶) (для некоторых моделей):

С помощью кнопки SET выберите режим AP (точка доступа) для настройки беспроводной сети. Если эта функция у данного устройства отсутствует, перейти в режим AP можно, нажав кнопку LED 7 раз за 10 секунд.

### Функция Follow Me (👤):

Функция измерения локальной температуры позволяет измерять температуру в месте расположения пульта дистанционного управления и передавать это значение кондиционеру через каждые 3 минуты.

Измерение температуры помещения в районе пульта дистанционного управления (а не в месте установки внутреннего блока) позволяет работающему в режиме AUTO, COOL или HEAT кондиционеру поддерживать оптимальную для вас температуру и обеспечивать максимально комфортные условия.

**Примечание:** нажмите и удерживайте в течение 7 секунд кнопку Cool/Heat Flash, чтобы включить или выключить режим запоминания для функции измерения локальной температуры.

- Если режим запоминания включен, на экране в течение 3 секунд отображается «On».
- Если режим запоминания выключен, на экране в течение 3 секунд отображается «OFF».
- Если режим запоминания включен, нажатие кнопки включения/выключения, переключение режимов или перебой электропитания не отменяют действие функции измерения локальной температуры.

## Беспроводное управление

Используемая операционная система: iOS, Android

- Обновляйте приложение до последней версии.
- В связи с возможностью особых ситуаций, мы специально заявляем, что не все операционные системы Android и iOS совместимы с приложением. Компания не несет ответственности за любые неполадки возникшие в результате несовместимости.

### Обеспечение безопасности беспроводной связи

- Комплект интеллектуального управления Smart kit поддерживает только алгоритмы шифрования WPA-PSK/WPA2-PSK и передачу данных без шифрования. Рекомендуется использовать алгоритм шифрования WPA-PSK/WPA2-PSK.

### ВНИМАНИЕ:

- Вследствие различных ситуаций с сетью процесс управления иногда может прерываться ввиду превышения времени ожидания ответа. В этом случае отображения на плате дисплея и в приложении могут отличаться, что не является неполадкой.
- Для правильного сканирования QR-кода камера смартфона должна иметь разрешение не менее 5 млн пикселей.
- Из-за различных ситуаций в сети иногда может возникнуть ошибка вследствие превышения времени ожидания запроса, необходимо повторно выполнить настройку сети.
- Вследствие совершенствования продукта, приложение может быть обновлено без предварительного уведомления.
- Фактический процесс настройки сети может немного отличаться от описанного в данном руководстве. Приоритет имеет фактический процесс.
- Более подробная информация представлена на сервисном сайте.

### ТЕХНИЧЕСКИЕ ХАРАКТЕРИСТИКИ:

- Модель модуля управления с помощью приложения: EU-SK110, US-SK110
- Тип антенны: антенна на печатной плате
- Частотный диапазон: 2400–2483,5 МГц
- Диапазон рабочих температур: 0 °C–45 °C / 32 °F–113 °F
- Диапазон влажности при работе: 10%–85%
- Электропитание: 5 В пост. тока / 500 мА
- Максимальная мощность передатчика: <20 дБм

### ПОДГОТОВКА

- Мобильное устройство должно быть подключено к беспроводному маршрутизатору. Кроме того, перед регистрацией пользователя и настройкой сети беспроводной маршрутизатор должен быть подключен к сети Интернет.
- Мобильное устройство должно быть подключено к беспроводной сети, которую вы хотите использовать. Кроме того, необходимо отключить устройство от других беспроводных сетей, если они влияют на процесс настройки.

### СКАЧАЙТЕ И УСТАНОВИТЕ ПРИЛОЖЕНИЕ в магазине приложений (Google Play Store, Apple App Store)

Введите в строку поиска «MSmartHome» и найдите приложение MSmartHome. Скачайте и установите его на телефон, также можно скачать приложение, отсканировав приведенный ниже QR-код.



## Настройка сети

### ВНИМАНИЕ:

- Как указано ранее, удалите или игнорируйте неиспользуемые беспроводные сети, особенно находящиеся поблизости. Мобильное устройство должно быть подключено к той же сети, к которой будет подключен кондиционер.
- Поскольку телефон будет временно подключен к кондиционеру, необходимо настроить автоматическое повторное подключение телефона к беспроводной сети после завершения процесса.

### Напоминание

- Все действия по настройке сети необходимо выполнить в течение 8 минут после включения кондиционера, в противном случае необходимо выключить и снова включить кондиционер.

### ПРИМЕЧАНИЯ:

- Устройства должны быть включены.
- При настройке сети на кондиционере держите мобильный телефон достаточно близко к кондиционеру.
- Подключите мобильный телефон к домашней беспроводной сети, необходимо знать пароль сети.
- Проверьте, поддерживает ли маршрутизатор диапазон 2,4 ГГц, и включите его. Если Вы не уверены в том, что маршрутизатор поддерживает диапазон 2,4 ГГц, обратитесь к производителю маршрутизатора.
- Мобильное устройство не должно быть подключено к беспроводной сети, требующей авторизации. Как правило, такие беспроводные сети используются в общественных местах, например, в гостиницах, ресторанах и т. п. Подключитесь к беспроводной сети, не требующей авторизации.
- Рекомендуется использовать имя беспроводной сети, содержащее только буквы и цифры и не содержащее специальные символы.
- Если имя беспроводной сети содержит специальные символы, измените имя сети, определенное маршрутизатором. После этого необходимо повторно настроить сетевое подключение телефона и других устройств.
- При настройке кондиционера отключите функцию WLAN+ (Android) или WLAN Assistant (iOS) мобильного телефона.
- Если устройство уже подключено к беспроводной сети, но его нужно подключить повторно, щелкните по значку «+» на главной странице приложения и снова добавьте устройство, указав категорию и модель устройства, следуя инструкциям приложения.

### Зарегистрируйтесь и войдите в систему

Откройте приложение MSmart home. Если у вас уже есть учетная запись, нажмите эту кнопку для входа в систему. Или же создайте новую учетную запись. Также для входа в систему можно использовать стороннюю платформу, однако возможности будут ограничены.

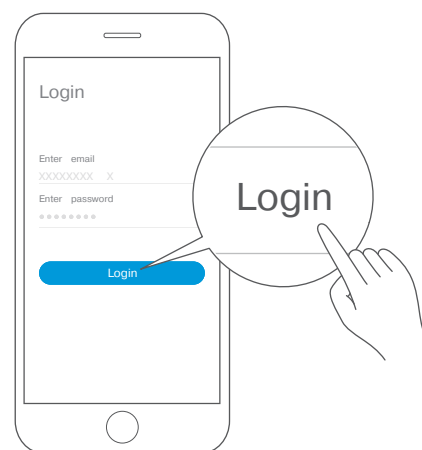

## Подключение устройства к приложению MSmartHome

1. Убедитесь в том, что мобильный телефон подключен к беспроводной сети и включен Bluetooth. В противном случае перейдите к настройкам телефона, подключитесь к сети и включите Bluetooth.
2. Включите устройства, которые необходимо подключить.
3. Откройте на телефоне приложение MSmartHome.
4. Если появилось сообщение «Smart devices detected nearby» (Поблизости обнаружены умные устройства), нажмите на него, чтобы добавить автоматически обнаруженные устройства.

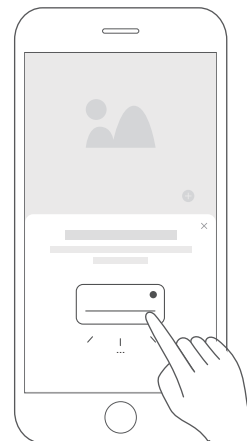

5. Если сообщение не появилось, выберите знак «+» и выберите устройство из списка доступных ближайших устройств. Если устройства нет в списке, добавьте его вручную, указав категорию устройства [Air Conditioner] (Кондиционер) и модель устройства [Split AC] (Сплит-система).

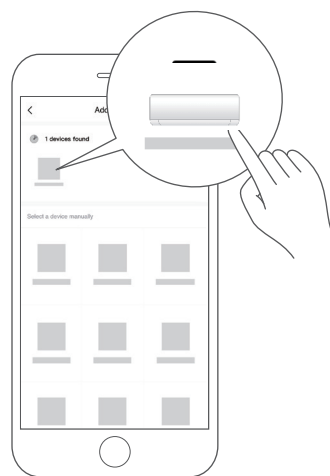

6. Подключите устройство к приложению, следуя инструкциям. Если подключиться не удалось, следуйте инструкциям приложения, чтобы продолжить процесс.

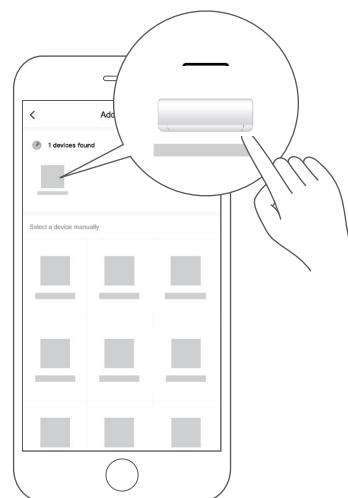

## Использование приложения

Перед использованием приложения для управления кондиционером убедитесь в том, что мобильное устройство и кондиционер подключены к сети Интернет. После подготовки выполните следующие действия.

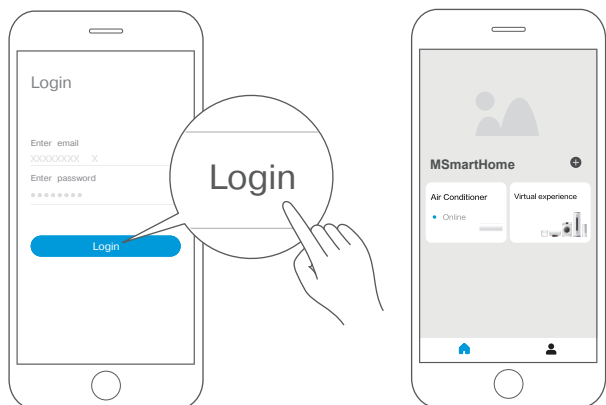

### ПРИМЕЧАНИЯ:

Не все функции приложения работают со всеми кондиционерами. Например, такие функции как ECO [Экономичный режим], Boost [Режим повышенной мощности], Swing [Автоматическое перемещение жалюзи]. Подробная информация приведена в инструкции по эксплуатации.

1. Щелкните по пункту «Login» [Вход в систему]

2. Выберите пункт Air Conditioner [Кондиционер].

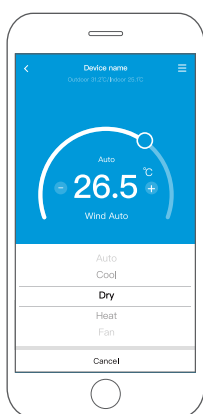
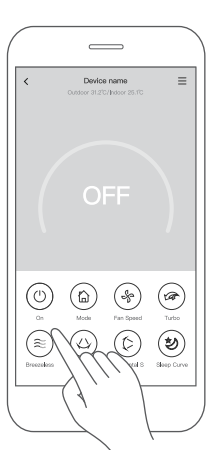

3. Теперь с помощью приложения можно включать и выключать кондиционер, выбирать режим работы, устанавливать температуру, скорость вращения вентилятора и т. д.

## Специальные функции

Schedule [Расписание], Sleep curve [Изменение температуры в ночном режиме], Energy Monitor [Мониторинг энергопотребления], Bill Control [Управление счетами] и Check [Проверка].

**ПРИМЕЧАНИЕ:** некоторые специальные функции приложения могут отсутствовать у различных моделей кондиционеров. Если кондиционер не поддерживает какую-либо функцию, она не отображается в списке функций.

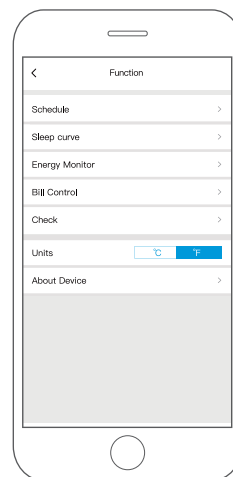



## Расписание

Имеется возможность включать и выключать кондиционер в заданное время. Работу по расписанию можно дополнительно автоматизировать, выбрав дни, в которые последовательность действий будет повторяться.

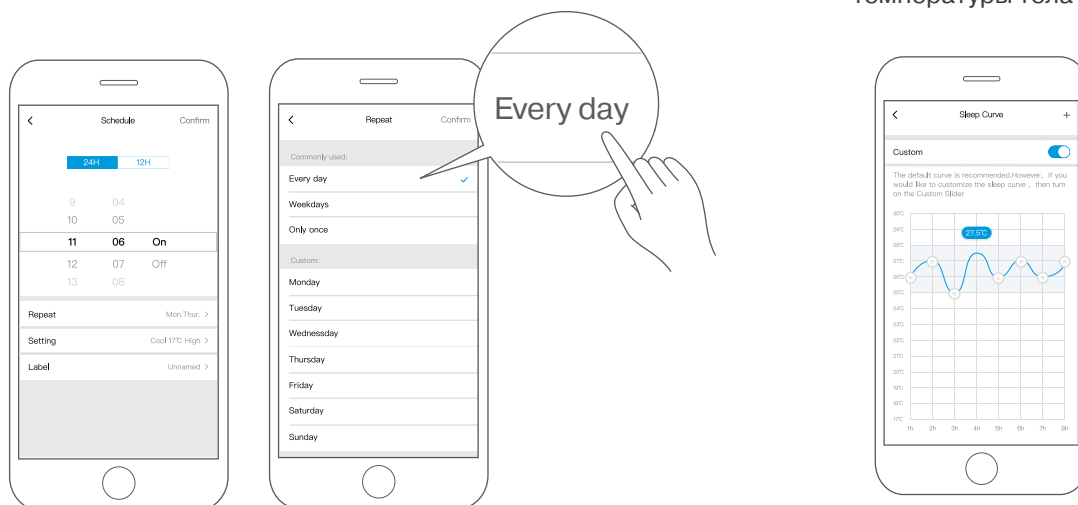

## Ночной режим

Ночной режим позволяет экономить энергию за счет меньшей интенсивности охлаждения или нагрева и способствует сну, следуя характерным изменениям температуры тела во время сна.

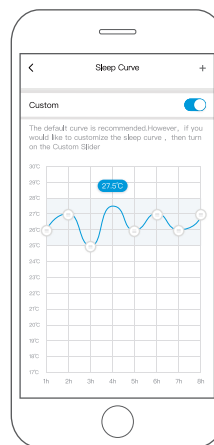

## Монитор энергопотребления (у некоторых моделей)

Имеется возможность контролировать потребление электроэнергии кондиционером посредством графика и записи предыстории.

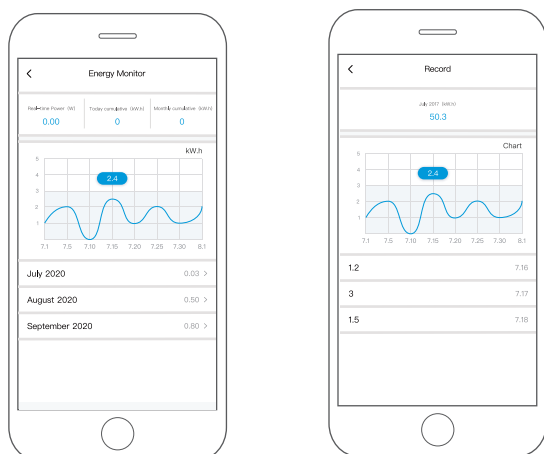

## Контроль счетов (у некоторых моделей)

Имеется возможность задать параметры для ограничения потребления электроэнергии на протяжении периода времени.

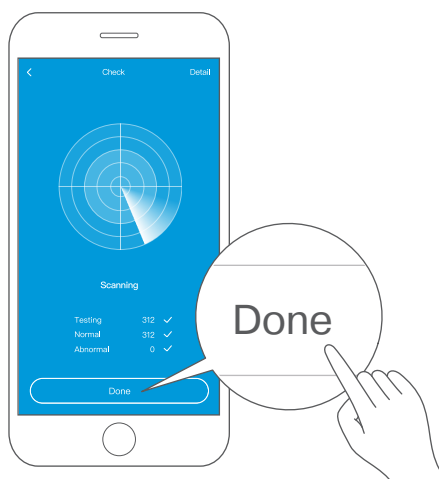
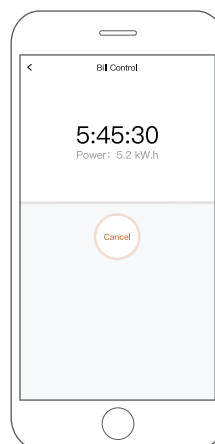

## Проверка

Эта функция позволяет проверить рабочее состояние кондиционера. Можно просмотреть нормальные события, исключительные события и подробную информацию.

**Эксплуатация зависит от следующих двух условий.**

(1) Устройство не должно вызывать помех, и

(2) устройство должно допускать наличие любых помех, включая помехи, которые могут вызвать нежелательные операции.

Эксплуатируйте устройство только в соответствии с прилагаемыми инструкциями. Изменения или модификации устройства, не утвержденные органом, ответственным за соответствие нормам, могут лишить потребителя права эксплуатировать оборудование. Данное устройство соответствует пределам воздействия излучения, установленным для неконтролируемой среды. Во избежание превышения пределов воздействия радиочастотного излучения, во время штатной работы расстояние от человека до антенны должно быть не менее 20 см.

**ПРИМЕЧАНИЕ:**

Если данное оборудование создает помехи для радио- или телевизионного приема (это можно определить посредством включения и выключения оборудования), потребителю рекомендуется устранить эти помехи с помощью одной или нескольких следующих мер

- Измените ориентацию или положение приемной антенны.
- Увеличьте расстояние между оборудованием и приемником.
- Включите оборудование в другую розетку, в линию электропитания, отличную от той, к которой присоединен приемник.
- Обратитесь за помощью к дилеру или опытному радиотехнику.

# ОБСЛУЖИВАНИЕ И ПРОФИЛАКТИКА

## ОСТОРОЖНО

- Засорение кондиционера может снизить эффективность его работы и негативно повлиять на ваше здоровье. Очищайте воздушный фильтр один раз в две недели.
- Перед проведением чистки или профилактических работ обязательно **ВЫКЛЮЧИТЕ** кондиционер и отсоедините его от электросети.
- **Не** прикасайтесь к дезодорирующему (плазменному) фильтру как минимум 10 минут после выключения кондиционера.
- Протирайте блок только мягкой сухой тканью. При сильном загрязнении протрите кондиционер тканью, смоченной в теплой воде.
- Не используйте для чистки блока химикаты или ткани с химической пропиткой.
- Не используйте бензин, растворители, полировальные порошки или аналогичные вещества. Они могут вызвать растрескивание или деформацию пластиковых деталей.
- Не используйте для чистки передней панели воду с температурой выше 40 °С. Это может привести к деформации или изменению цвета панели.

## Чистка внутреннего блока и воздушного фильтра

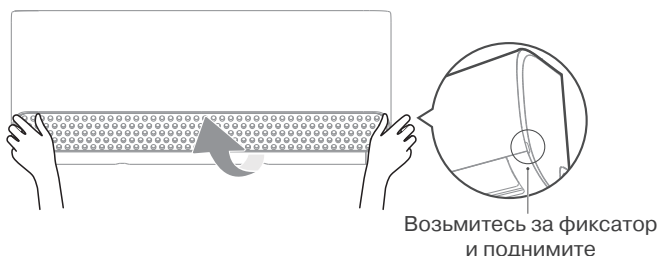

### Шаг 1:

Поднимите переднюю панель внутреннего блока.

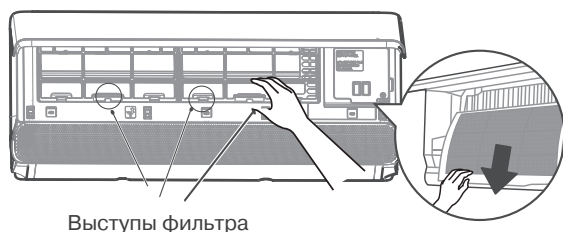

### Шаг 2:

Возьмитесь за язычок на торце фильтра, приподнимите его, потяните на себя и извлеките фильтр.

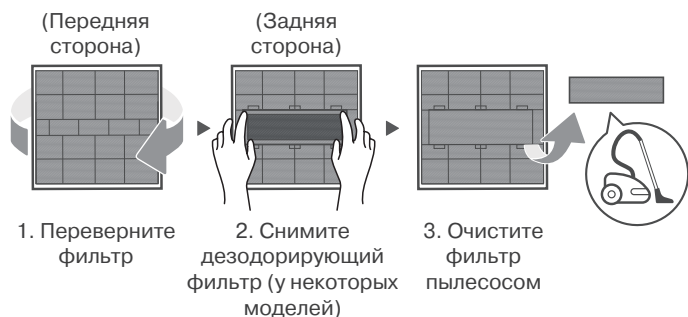

### Шаг 3:

Если фильтр оснащен небольшим дезодорирующим фильтром, отсоедините последний от более крупного фильтра. Очистите дезодорирующий фильтр портативным пылесосом.

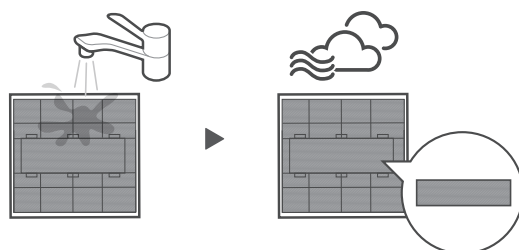

### Шаг 4:

Промойте большой воздушный фильтр теплой мыльной водой. Обязательно используйте мягкое моющее средство. Ополосните фильтр свежей водой и стряхните остатки воды. Оставьте фильтр сушиться в прохладном сухом месте, не подвергая его воздействию прямого солнечного света.

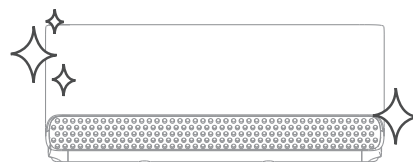

### Шаг 5:

Когда фильтр высохнет, снова прикрепите к нему дезодорирующий фильтр и вставьте сборный фильтрующий модуль во внутренний блок. Закройте переднюю панель внутреннего блока.

## **ОСТОРОЖНО**

- Перед заменой или чисткой фильтра выключите кондиционер и отсоедините его от электросети.
- При извлечении фильтра не дотрагивайтесь до металлических деталей внутреннего блока. Вы можете порезаться об их острые кромки.
- Не используйте воду для очистки внутреннего пространства внутреннего блока. Это может нарушить изоляцию и вызвать поражение электрическим током.
- Не оставляйте фильтр на время сушки под прямым солнечным светом. От этого фильтр может дать усадку.
- Любые работы по ремонту, техническому обслуживанию и чистке наружного блока должны выполняться представителями официального дистрибьютора или специалистами, имеющими надлежащую лицензию.

## **Напоминание о необходимости профилактики воздушного фильтра (по заказу)**

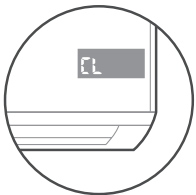

Дисплей: "CL"



Дисплей: "nF"

### **Индикатор напоминания о необходимости очистки воздушного фильтра**

- После 240 часов эксплуатации на дисплее внутреннего блока появится мигающий индикатор Очистка (CL). Это напоминание о необходимости очистки фильтра. Через 15 секунд дисплей примет предыдущий вид.
- Для сброса напоминания 4 раза нажмите кнопку LED на пульте дистанционного управления либо 3 раза нажмите кнопку MANUAL CONTROL во внутреннем блоке. Если вы не сбросите напоминание, то при последующем включении кондиционера на дисплее опять появится мигающий индикатор Очистка (CL).

### **Индикатор напоминания о необходимости замены воздушного фильтра**

- После 2880 часов эксплуатации на дисплее внутреннего блока появится мигающий индикатор. Нет фильтра (nF). Это напоминание о необходимости замены фильтра. Через 15 секунд дисплей примет предыдущий вид.
- Для сброса напоминания 4 раза нажмите кнопку LED на пульте дистанционного управления либо 3 раза нажмите кнопку MANUAL CONTROL во внутреннем блоке. Если вы не сбросите напоминание, то при последующем включении кондиционера на дисплее опять появится мигающий индикатор. Нет фильтра (nF).

## **Техническое обслуживание кондиционера**

### **Обслуживание — подготовка к длительному перерыву в использовании**

Если вы не собираетесь пользоваться кондиционером в течение длительного времени, выполните следующие операции.



Очистите фильтры



Включите режим Вентиляции (FAN) и дайте кондиционеру поработать до полного осушения внутреннего блока



Выключите кондиционер и отсоедините его от электросети

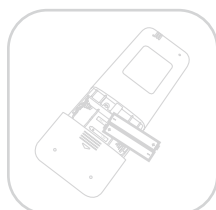

Извлеките элементы питания из пульта дистанционного управления

### **Обслуживание — проверка перед сезонным включением**

После длительного периода неиспользования или перед периодом частого использования выполните следующие операции.



Проверьте кабели на отсутствие повреждений

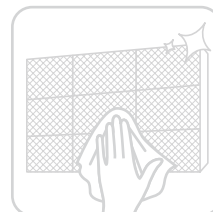

Очистите фильтры



Проверьте отсутствие течей



Позаботьтесь о том, чтобы никакие предметы не блокировали отверстия для входа и выхода воздуха

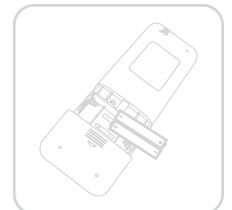
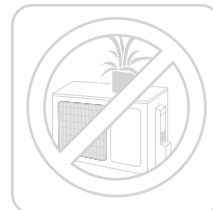

Замените элементы питания

# Поиск и устранение неисправностей



## ОСТОРОЖНО

Если имеет место ЛЮБАЯ из перечисленных ниже ситуаций, немедленно выключите кондиционер!

- Кабель питания поврежден или перегревается
- Чувствуется запах гари
- Работа кондиционера сопровождается громким или необычным шумом
- Часто перегорает предохранитель, или срабатывает автоматический выключатель
- Внутри попала вода или посторонние предметы. Из кондиционера вытекает вода.

**НЕ ПЫТАЙТЕСЬ УСТРАНЯТЬ ТАКИЕ ОТКАЗЫ САМОСТОЯТЕЛЬНО.**

**НЕЗАМЕДЛИТЕЛЬНО ОБРАЩАЙТЕСЬ В ОФИЦИАЛЬНО АККРЕДИТОВАННУЮ ОБСЛУЖИВАЮЩУЮ КОМПАНИЮ!**

## Распространенные проблемы

Описанные ниже проблемы не являются неисправностями и в большинстве ситуаций не требуют ремонта.

Проблема	Возможные причины
Кондиционер не включается при нажатии кнопки включения/выключения электропитания (ON/OFF)	Кондиционер имеет функцию трехминутной задержки запуска для защиты от перегрузки. Его невозможно включить в течение 3 минут после выключения.
Кондиционер самопроизвольно переключается из режима Охлаждения или Нагрева (COOL/HEAT) в режим Вентиляции (FAN)	Кондиционер может переключиться в другой режим для предотвращения образования инея. Как только температура повысится до приемлемого уровня, кондиционер снова начнет работать в ранее выбранном режиме. После достижения заданной температуры компрессор кондиционера автоматически выключается. Компрессор возобновляет работу, когда температура отклоняется от заданной.
Из внутреннего блока выходит белый туман	Во влажных регионах значительный перепад между температурой воздуха в помещении и температурой кондиционированного воздуха может вызвать образование белого тумана.
Белый туман выделяется как внутренним, так и наружным блоком	Если кондиционер перезапускается в режиме Нагрева (HEAT) после размораживания, белый туман может выделяться из-за наличия влаги, образовавшейся в процессе размораживания.
Внутренний блок иногда издает шум	При изменении положения жалюзи может появляться шум воздуха. После работы в режиме нагрева может быть слышно потрескивание, вызываемое расширением и сжатием пластиковых деталей.
Шумы издает как внутренний, так и наружный блок	Блок издает тихий шипящий звук во время работы: это обычный звук протекания хладагента через внутренний и наружный блоки.
	Блок издает тихий шипящий звук в начале работы, сразу после прекращения работы или в процессе размораживания: это обычный звук, вызываемый прекращением протекания газообразного хладагента или изменением направления его потока.
	Блок издает потрескивание: это обычный звук расширения и сжатия пластиковых и металлических деталей, вызываемый изменениями температуры во время работы.

Нестандартная ситуация	Возможные причины
<b>Наружный блок издает шум</b>	Блок может издавать различные звуки в зависимости от режима его работы.
<b>Из внутреннего или наружного блока происходит выброс пыли</b>	Во время длительных периодов простоя в блоке может скапливаться пыль, выбрасываемая после включения кондиционера. Этот эффект можно уменьшить, накрыв блок на время его длительного бездействия.
<b>Внутренний блок выделяет неприятный запах</b>	Наружный блок может поглощать запахи из окружающего воздуха (например, запах мебели, приготовления пищи или табачного дыма), которые в результате выделяются при работе кондиционера.
	Фильтры блока покрылись плесенью и нуждаются в чистке.
<b>Не работает вентилятор наружного блока</b>	Во время работы кондиционера скорость вентилятора регулируется для оптимизации рабочих параметров.
<b>Работа кондиционера неустойчива, характер отказов непредсказуем</b>	Причиной могут быть радиопомехи, создаваемые базовыми станциями мобильной связи или мощными радиочастотными усилителями. В этом случае попробуйте устранить проблему следующим образом. <ul style="list-style-type: none"> <li>• Отключите электропитание, а затем подключите его снова.</li> <li>• Нажмите кнопку ON/OFF на пульте дистанционного управления для перезапуска кондиционера.</li> </ul>

**ПРИМЕЧАНИЕ:** Если проблема не устранена, обратитесь к местному дилеру нашей продукции или в ближайший сервисный центр. При этом предоставьте подробное описание неполадки и сообщите номер модели кондиционера.



## ОСТОРОЖНО

В случае возникновения той или иной неполадки до обращения в ремонтную компанию сверьтесь с приведенной ниже таблицей.

Нестандартная ситуация	Возможные причины	Способ устранения
<b>Низкая холодопроизводительность</b>	Заданная температура выше температуры воздуха в помещении.	Уменьшите заданную температуру.
	Загрязнен теплообменник внутреннего или наружного блока.	Очистите загрязненный теплообменник.
	Загрязнен воздушный фильтр.	Извлеките и очистите фильтр в соответствии с инструкциями.
	Заблокировано воздухозаборное или воздуховыпускное отверстие внутреннего или наружного блоков.	Выключите кондиционер и, устранив препятствие, включите снова.
	Открыты двери и окна.	Проверьте, чтобы двери и окна во время работы кондиционера были закрыты.
	Солнечный свет приносит дополнительное тепло.	В жаркую и солнечную погоду закрывайте окна и шторы.
	В комнате слишком много источников тепла (людей, компьютеров, других электронных устройств и т. п.).	Уменьшите количество источников тепла.
	Включена функция Малошумного режима (SILENT) (опция).	Функция Малошумный режим работы (SILENT) снижает производительность кондиционера путем уменьшения рабочей частоты. Отключите функцию SILENT.

Нестандартная ситуация	Возможные причины	Способ устранения
<b>Кондиционер не работает</b>	Перебой в подаче электроэнергии	Дождитесь восстановления электроснабжения.
	Выключено электропитание.	Включите электропитание.
	Перегорел предохранитель.	Замените предохранитель.
	Разрядились элементы электропитания пульта дистанционного управления.	Замените батареи.
	Активирована защитная функция трехминутной задержки запуска кондиционера.	До повторного включения должно пройти не менее 3 минут.
	Активирован таймер.	Отключите таймер.
<b>Кондиционер часто включается и выключается</b>	В системе слишком много или слишком мало хладагента.	Обратитесь в авторизованный сервисный центр.
	В систему попали жидкость (несжимаемый газ) или влага.	
	Компрессор вышел из строя.	
	Слишком высокое или слишком низкое напряжение	
<b>Низкая теплопроизводительность</b>	Температура наружного воздуха слишком низкая.	Используйте дополнительный обогреватель.
	Через двери и окна проникает холодный воздух.	Позаботьтесь о том, чтобы все двери и окна при использовании кондиционера были закрыты.
	Дефицит хладагента в результате утечки или длительной эксплуатации.	Обратитесь в авторизованный сервисный центр.
<b>Индикаторы продолжают мигать</b>	<p>Кондиционер прекратил работу или перешел на более безопасный режим. Если индикаторы продолжают мигать, или на дисплее появился код ошибки, подождите примерно 10 минут. Проблема может разрешиться сама собой.</p> <p>Если этого не произошло, отключите и снова включите электропитание. Включите кондиционер.</p> <p>Если, несмотря на это, сигнал об ошибке сохраняется, отключите электропитание и обратитесь в сервисный центр.</p>	

**ПРИМЕЧАНИЕ:** Если после выполнения указанных проверок проблема не устранена, немедленно выключите кондиционер и обратитесь в авторизованный сервисный центр.

# Технические характеристики инверторных сплит-систем серии Breezeless E

Внутренний блок			MSFE-09N8D6-I	MSFE-12N8D6-I
Наружный блок			MSFE-09N8D6-O	MSFE-12N8D6-O
Производительность	Охлаждение	кВт	2,80(1,03~3,52)	3,60(1,38~4,31)
	Нагрев		2,93(1,03~3,81)	3,80(1,08~4,40)
Электропитание	Однофазное	В, Гц, Ф	220~240, 50, 1	220~240, 50, 1
	Подключение питания	-	К наружному блоку	К наружному блоку
Потребляемая мощность	Охлаждение	кВт	0,78(0,80~1,30)	1,11(0,12~1,65)
	Нагрев		0,70(0,10~1,25)	1,02(0,11~1,40)
Рабочий ток	Охлаждение	А	5,6(0,58~5,65)	5,13(0,8~7,2)
	Нагрев		3,2(0,72~5,6)	4,68(0,74~6,08)
Сезонная энергоэффективность / Класс	Охлаждение (SEER)	-	7,6/A++	7,1/A++
	Нагрев (SCOP)		4,2/A+	4,2/A+
Энергоэффективность/класс	Охлаждение (EER)	-	3,61	3,23
	Нагрев (COP)		4,21	3,71
Годовое энергопотребление	Среднее значение	кВт·ч	390	555
Расход воздуха (макс./сред./мин.)	Рециркуляция	м³/ч	510/415/375	520/420/380
Уровень шума (выс./сред./низ.)	Внутренний блок	дБА	37,0/32,0/19	37,5/35,5/19
Уровень шума	Наружный блок	дБА	55,5	56
Габариты (ШxВxГ)	Внутренний блок	мм	812x299x199	812x299x199
	Наружный блок		720x270x495	720x270x495
Вес	Внутренний блок	кг	9,1	9,3
	Наружный блок		22,7	22,9
Хладагент	Тип/заправка	кг	R32/0,55	R32/0,62
Трубопровод хладагента	Диаметр для жидкости	мм	6,35	6,35
	Диаметр для газа		9,52	9,52
	Длина между блоками	м	25	25
	Перепад высот между блоками		10	10
Максимальная длина при перепаде высот до 3 м		м	35	35
Диапазон рабочих температур	Охлаждение	°C	-15~50	-15~50
	Нагрев		-20~24	-20~24

\* Технические данные предоставлены в соответствии со стандартом (ISO-T1).

Охлаждение: внутренняя темп. 27°CDB, 19°CWB, наружная темп. 35°CDB.

Обогрев: внутренняя темп. 20°CDB, наружная темп. 7°CDB, 6°CWB.

\* Уровень шума отражает показания, полученные в результате измерений, выполненных в безэховой камере. В нормальных условиях эксплуатации, данный уровень может отличаться.



# Технические характеристики инверторных сплит-систем серии Breezeless E

Внутренний блок			MSFE-18N8D6-I	MSFE-24N8D6-I
Наружный блок			MSFE-18N8D6-O	MSFE-24N8D6-O
Производительность	Охлаждение	кВт	5,28(1,93~6,27)	7,03 (1,38~8,29)
	Нагрев		5,57(1,29~7,00)	7,33 (1,61~9,06)
Электропитание	Однофазное	В, Гц, Ф	220~240, 50, 1	220~240, 50, 1
	Подключение питания	-	К наружному блоку	К наружному блоку
Потребляемая мощность	Охлаждение	кВт	1,60(0,15~2,25)	2,19 (0,3~3,26)
	Нагрев		1,50(0,22~2,35)	2,03 (0,34~3,00)
Рабочий ток	Охлаждение	А	7,0(0,7~9,8)	10,8 (1,3~14,0)
	Нагрев		6,5(0,95~10,2)	8,9 (1,4~13,0)
Сезонная энергоэффективность / Класс	Охлаждение (SEER)	-	7,1/A++	6,4 / A++
	Нагрев (SCOP)		4,1/A+	4,1/A+
Энергоэффективность/класс	Охлаждение (EER)	-	3,30	3,21
	Нагрев (COP)		3,71	3,61
Годовое энергопотребление	Среднее значение	кВт·ч	800	1095
Расход воздуха (макс./сред./мин.)	Рециркуляция	м³/ч	835/620/510	1170/950/810
Уровень шума (выс./сред./низ.)	Внутренний блок	дБА	41/36,5/20,5	45/40,5/30,5/24
Уровень шума	Наружный блок	дБА	57	59,5
Габариты (ШxВxГ)	Внутренний блок	мм	968x225x320	1030x338x238
	Наружный блок		805x330x554	890x342x673
Вес	Внутренний блок	кг	12,3	14
	Наружный блок		32,3	41,9
Хладагент	Тип/заправка	кг	R32/1,1	R32/1,45
Трубопровод хладагента	Диаметр для жидкости	мм	6,35	9,52
	Диаметр для газа		12,7	15,88
	Длина между блоками	м	30	50
	Перепад высот между блоками		20	25
Максимальная длина при перепаде высот до 3 м		м	45	50
Диапазон рабочих температур	Охлаждение	°C	-15~50	-15~50
	Нагрев		-20~24	-20~24

\* Технические данные предоставлены в соответствии со стандартом (ISO-T1).

Охлаждение: внутренняя темп. 27°CDB, 19°CWB, наружная темп. 35°CDB.

Обогрев: внутренняя темп. 20°CDB, наружная темп. 7°CDB, 6°CWB.

\* Уровень шума отражает показания, полученные в результате измерений, выполненных в безэховой камере. В нормальных условиях эксплуатации, данный уровень может отличаться.

Внутренние блоки MSFE-09N8D6-I, MSFE-12N8D6-I, MSFE-18N8D6-I, MSFE-24N8D6-I оснащены Wi-Fi приемником.

## ТЕХНИЧЕСКИЕ ХАРАКТЕРИСТИКИ:

- Модель модуля управления с помощью приложения: EU-SK110, US-SK110
- Тип антенны: антенна на печатной плате
- Частотный диапазон: 2400–483,5 МГц
- Диапазон рабочих температур: 0 °C–5 °C / 32 °F–13 °F
- Диапазон влажности при работе: 10%–5%
- Электропитание: 5 В пост. тока / 500 мА
- Максимальная мощность передатчика: <20 дБм

# ТОВАРНЫЕ ЗНАКИ, АВТОРСКИЕ ПРАВА И ПРАВОВОЕ ЗАЯВЛЕНИЕ

Логотип  Midea, торговые текстовые марки, фирменные наименования, товарные знаки и все их варианты являются ценными активами группы компаний Midea Group и (или) ее филиалов («Midea»), которым принадлежат товарные знаки, авторские права и другие права на интеллектуальную собственность Midea, а также нематериальные активы, полученные в результате использования товарного знака Midea. Использование товарного знака Midea в коммерческих целях без предварительного письменного согласия компании Midea может представлять неправомерное использование товарного знака или недобросовестную конкуренцию в нарушение действующих законов.

Данное руководство составлено компанией Midea, и компания Midea сохраняет за собой все авторские права на него. Ни одно юридическое или физическое лицо не имеет права использовать, дублировать, изменять и распространять полностью или частично данное руководство, а также комплектовать им или продавать его вместе с другими изделиями без предварительного письменного согласия компании Midea.

Все описанные функции и инструкции были действительны на момент печати данного руководства. Однако реальное изделие может отличаться вследствие совершенствования функций и конструкции.

## Классы энергоэффективности

Классификация энергоэффективности составляет часть Европейского проекта по обнаружению климатических изменений, согласно которому эффективность энергопользования должна быть направлена на уменьшение выбросов CO<sub>2</sub>. Европейская Комиссия установила, что более точная осведомленность позволит пользователям покупать наиболее экологически рентабельные предметы в соответствии с их потребностями.

На табличке предоставлена информация о потреблении энергии кондиционера. Блоки с охлаждающей способностью до 12 кВт классифицируются по потреблению энергии на категории от 'A' до 'G', которым соответствует определенный цветовой код. Блоки с самым низким энергопотреблением категории 'A' обозначены темно-зеленой стрелкой, а с самым высоким энергопотреблением категории 'G' – красной. Таким образом, пользователи могут сравнить эффективность эквивалентных машин других производителей.

### ОБОЗНАЧЕНО ГОДОВОЕ ПОТРЕБЛЕНИЕ ЭНЕРГИИ

Указано приблизительное годовое потребление энергии на основании стандартной бытовой модели. Годовое потребление можно рассчитать, умножив значение общей входной мощности на среднее количество часов работы в год, принятое за 500, **В РЕЖИМЕ ОХЛАЖДЕНИЯ ПРИ ПОЛНОЙ НАГРУЗКЕ**. Стоимость годового потребления энергии подсчитывается, умножая это значение на тариф на электроэнергию пользователя.

### ОТДАЧА ОХЛАЖДЕНИЯ

Охлаждающая способность блока в кВт в режиме охлаждения при полной нагрузке. Пользователь должен выбрать блок с номинальной производительностью, соответствующей его требованиям охлаждения/нагрева. Крупногабаритные блоки могут увеличить количество циклов вкл/выкл, сокращая тем самым срок службы, в то время как малогабаритные блоки не могут обеспечить соответствующего уровня охлаждения или нагрева. Значения отдачи можно приобрести у производителя или местного дилера.

### КОЭФФИЦИЕНТ ЭНЕРГОЭФФЕКТИВНОСТИ (EER)

Это охлаждающая производительность блока, делимая на общую потребляемую электрическую мощность – чем выше значение EER, тем лучше эффективность энергоиспользования.

### ТИП

Указывает, в каком режиме может работать блок: только охлаждение или охлаждение/нагрев. В режиме охлаждения указывается тип охлаждения блока: водный или воздушный.

### ТЕПЛОПРОИЗВОДИТЕЛЬНОСТЬ

Теплоотдача блока в кВт в режиме нагрева при полной нагрузке.

Энергопоказатели	
Кондиционер	
Производитель	<b>Midea</b>
Наружный блок	MT-09N1C4-O
Внутренний блок	MT-09N1C4-O
<b>Более эффективно</b>	
A	
B	
C	
D	
E	
F	
G	
<b>Менее эффективно</b>	
Ежегодный расход электроэнергии (кВт·ч) в режиме охлаждения (приблизительно 500 рабочих часов в год при полной нагрузке)	<b>410</b>
Холодопроизводительность кВт	<b>2,64</b>
Коэффициент энергетической эффективности (Полная нагрузка (чем выше, тем лучше))	<b>3,65</b>
Тип	←
Только охлаждение	←
Охлаждение + Нагрев	←
Воздушное охлаждение	←
Водяное охлаждение	←
Теплопроизводительность кВт	<b>2,64</b>
Класс энергетической эффективности (A: выше G: ниже)	<b>A B C D E F G</b>
Уровень звуковой мощности дБa (внутренний/наружный блок)	<b>39 / 54</b>
Дополнительная информация содержится в технической документации	

## Классы энергоэффективности

### КОЭФФИЦИЕНТЫ ЭНЕРГОЭФФЕКТИВНОСТИ (SEER/SCOP)

Сезонный метод измерения предоставляет возможность измерить эффективность кондиционеров на протяжении всего сезона эксплуатации, учитывая реальные условия эксплуатации устройств. Более того, при расчете коэффициента сезонной энергоэффективности также приняты во внимание вспомогательные режимы работы кондиционера, например такие, как режим ожидания. Сезонный коэффициент энергоэффективности дает значительно более точное представление о производительности кондиционера в реальных условиях на протяжении всего сезона работы.

#### 1. Температура

Номинальная энергоэффективность учитывает работу кондиционера при одном температурном условии: 35 °C для охлаждения и 7 °C для нагрева, не учитывая температуру в межсезонье, когда кондиционеры также активно эксплуатируются. Сезонная энергоэффективность предполагает измерения производительности кондиционеров в нескольких температурных условиях, характерных для всего сезона.

#### 2. Производительность

При расчете номинальной энергоэффективности кондиционеры тестируются при работе на полную мощность, что нивелирует все преимущества современной инверторной технологии. Сезонная энергоэффективность учитывает работу кондиционера при частичной производительности, гибко нагружая систему в зависимости от внешних факторов.

#### 3. Режимы работы

Номинальная эффективность не учитывает вспомогательные режимы работы, которые часто применяются пользователями. Сезонная энергоэффективность включает расчет потребления энергии в дополнительных режимах, например, в режиме энергосбережения.

# ДОПОЛНИТЕЛЬНЫЕ СВЕДЕНИЯ

## Изготовитель:

**GD MIDEA AIR-CONDITIONING EQUIPMENT CO., LTD**

## Адрес:

Китай, Midea Industrial City, Shunde District, Foshan City, Guangdong Province 528311, P.R. China;

## Место нахождения и адрес места осуществления деятельности по изготовлению продукции:

- Китай, 528311, Midea Industrial City, Beijiao, Shunde District, Foshan City, Guangdong Province (GD Midea Air-conditioning Equipment Co., Ltd)
  - Китай, No.6 Meide 1th Road, Zhujing Industrial Park, Nansha, Guangzhou Province (Guangzhou Hualing Refrigerating Equipment Co., Ltd)
  - Silver Lake Road And Hengshan Road Intersection Of Weda, Wuhu, Anhui Province, China (Wuhu Maty Air-Conditioning Equipment Co., Ltd)
- Сделано в Китае.

## Страна изготовитель и дата производства кондиционера указаны на его маркировочном шильдике.

Особых условий реализации не предусмотрено.

## Импортер / Организация, уполномоченная изготовителем на принятие и удовлетворение требований потребителей на территории Таможенного союза:

ООО «ДАИЧИ», 125130, РФ, г. Москва, Старопетровский проезд, д.11, корп.1, этаж 3, офис 20.

Единая справочная служба: 8-800-200-00-05

E-mail: [service@daichi.ru](mailto:service@daichi.ru)

Список сервисных центров доступен по ссылке: [www.daichi.ru/service](http://www.daichi.ru/service)

## Информация о сертификации

Оборудование, к которому относится настоящая инструкция, при условии его эксплуатации согласно данной инструкции, соответствует следующим техническим регламентам: Технический регламент Таможенного союза ТР ТС 004/2011 «О безопасности низковольтного оборудования», Технический регламент Таможенного Союза ТР ТС 020/2011 «Электромагнитная совместимость технических средств», Технический регламент Евразийского экономического союза 037/2016 «Об ограничении применения опасных веществ в изделиях электротехники и радиоэлектроники». Товар содержит этикетку энергетической эффективности.



## Дополнительные сведения

Срок службы:

Установленный производителем в порядке п.2 ст.5 Федерального Закона РФ «О защите прав потребителей» срок службы для данного изделия равен 10 лет с даты производства при условии, что изделие используется в строгом соответствии с настоящей инструкцией по эксплуатации и применимыми техническими стандартами.

Условия транспортировки и хранения:

Кондиционеры должны транспортироваться и храниться в упакованном виде.

Кондиционеры должны транспортироваться любым видом крытого транспорта в соответствии с правилами перевозки грузов, действующими на данном виде транспорта. Не допускается к отгрузке и перевозке кондиционер, получивший повреждение в процессе предварительного хранения и транспортирования, при нарушении жесткости конструкции.

Состояние изделия и условия производства исключают его изменения и повреждения при правильной транспортировке. Природные стихийные бедствия на данное условие не распространяются, гарантия при повреждении от природных бедствий не распространяется (Например – в результате наводнения).

Кондиционеры должны храниться на стеллажах или на полу на деревянных поддонах (штабелирование) в соответствии с манипуляционными знаками на упаковке.

Срок хранения не ограничен, но не может превышать срок службы кондиционера.

**ВАЖНО!** Не допускайте попадания влаги на упаковку! Не ставьте грузы на упаковку!

При складировании следите за ориентацией упаковок, указанной стрелками!

## Утилизация отходов

Ваше изделие помечено этим символом. Этот символ означает, что электрические и электронные изделия, а также батарейки не следует смешивать с несортированным бытовым мусором.

Не пытайтесь демонтировать систему самостоятельно: демонтаж изделия, удаление холодильного агента, масла и других частей должны проводиться квалифицированным специалистом в соответствии с местным и общегосударственным законодательством.

Агрегаты и отработанные батарейки необходимо сдавать на специальную перерабатывающую станцию для утилизации, переработки и вторичного использования. Обеспечивая надлежащую утилизацию, вы способствуете предотвращению отрицательных последствий для окружающей среды и здоровья людей.

За более подробной информацией обращайтесь к монтажнику или в местные компетентные органы.



## Гарантия

Настоящие гарантийные обязательства представляют собой гарантию Продавца на Оборудование, указанное в приложении к гарантийному талону и приобретенное Покупателем у Продавца (в дальнейшем – Оборудование). Гарантия сроком на 5 лет — это программа увеличения гарантийного срока, установленного дистрибьютером, сроком на 5 лет с момента продажи и ввода в эксплуатацию оборудования при соблюдении проведения технического обслуживания в соответствии с перечнем работ и замерами, указанными при проведении технического обслуживания.

Гарантийное обслуживание приобретенного вами оборудования осуществляется через Продавца оборудования, уполномоченные импортёром/Продавцом, специализированные сервисные центры (далее по тексту – «Сервисный центр»), или специализированную монтажную организацию, проводившую установку оборудования.

По всем вопросам, связанным с техническим обслуживанием оборудования, обращайтесь к Продавцу Оборудования, специализированную монтажную организацию или в Сервисный центр.

В заполненный гарантийный талон запрещается вносить какие-либо изменения, стирать или переписывать указанные в нём данные. Гарантийный талон должен содержать: дату продажи, наименование, модель и тип оборудования, серийный номер, подпись уполномоченного лица Продавца и печать Продавца.

При отсутствии печати Продавца и даты продажи в гарантийном талоне либо его неправильном заполнении, подтверждением гарантии служит кассовый чек с указанием даты продажи, номенклатуры оборудования или приложенный к нему товарный чек, или товарная накладная.

Гарантия на оборудование предоставляется только при условии установки (монтажа), подключения, запуска оборудования уполномоченной импортером и/или Продавцом организацией; при условии проведения технического обслуживания инверторного оборудования (типа inverter) (согласно инструкции по эксплуатации и монтажу оборудования) через 3 (три) года после установки оборудования и каждый последующий год эксплуатации оборудования.

Продавец, уполномоченная импортером организация, импортер и изготовитель не несут ответственности за недостатки оборудования, возникшие из-за его неправильной установки (монтажа), подключения, запуска оборудования.

Условия данной гарантии не дают право на возмещение или покрытие ущерба в результате внесения любых изменений в конструкцию оборудования.

Настоящая гарантия распространяется на производственные или конструктивные дефекты оборудования. Диагностика, ремонт и замена деталей изделия проводится на территории Сервисного центра или непосредственно на месте монтажа оборудования Покупателя (силами Продавца). Гарантийный ремонт оборудования выполняется в срок не более 45 (Сорока пяти) дней с даты подачи претензии покупателем. Если в этот срок устранить неисправность нет возможности, стороны могут согласовать более длительные сроки устранения неисправности. Гарантийный срок на комплектующие изделия, детали которых могут быть сняты с оборудования без применения инструментов, составляет 90 (девяносто) дней. Гарантийный срок на новые комплектующие, установленные на оборудование при проведении гарантийного ремонта, составляет 3 (Три) месяца со дня выдачи отремонтированного по гарантии оборудования Покупателю, либо продажи последнему этих комплектующих.

Гарантийные обязательства Продавца оборудования не распространяются на периодическое сервисное обслуживание оборудования (чистка, замена фильтров или устройств, выполняющих функции фильтров), аксессуары, входящие в комплект поставки оборудования.

**Отказ в гарантийном обслуживании со стороны Продавца возможен в следующих случаях:**

- При несоблюдении Покупателем требований инструкции по эксплуатации и монтажу оборудования, инструкции по техническому обслуживанию оборудования;
- При внесении в конструкцию или комплектацию оборудования любых изменений с целью изменения параметров и расширения функций, не заявленных в инструкции по эксплуатации оборудования;
- При попытке модифицирования аппаратно-программной части оборудования;
- При потере работоспособности оборудования, возникшей вследствие неправильной установки (монтажа) оборудования;
- При потере работоспособности оборудования, возникшей в связи с эксплуатацией оборудования с не устраненными дефектами;
- При потере работоспособности оборудования, возникшей вследствие сервисного обслуживания, произведенного не Сервисным центром;
- При внешнем повреждении оборудования;
- При повреждении оборудования в результате аварий либо механических, термических повреждений, произошедших не в результате технических неисправностей оборудования;
- При повреждении оборудования, вызванного попаданием во внутренние рабочие объемы оборудования посторонних предметов и жидкостей;
- При повреждении гарантийных номеров, заводских табличек, QR кодов Оборудования.

Подпись Покупателя: \_\_\_\_\_

Дата: \_\_\_\_\_



## Гарантийный талон

Кондиционер	Модель внутреннего блока	Модель наружного блока
SN - внутреннего блока		SN - наружного блока
Покупатель	Фιο	
Подпись покупателя		

Продавец		Дата продажи
Полное название компании		
Почтовый адрес продавца		Подпись продавца

Код города и контактный телефон	М.П.	
---------------------------------	------	--

Ваша гарантия поддерживается организацией-продавцом.



В случае затруднения контакта с продавцом воспользуйтесь бесплатным телефонным номером Единой службы поддержки клиентов

8-800-200-00-05

Установщик		Дата установки
Полное название компании		
Почтовый адрес установщика		Подпись установщика
Код города и контактный телефон		М.П.

# ПЕРЕЧЕНЬ РАБОТ И ЗАМЕРОВ ПРИ ПРОВЕДЕНИИ ТЕХНИЧЕСКОГО ОБСЛУЖИВАНИЯ

Периодичность технического обслуживания производится через 3 года после монтажа и введения оборудования в эксплуатацию и далее 1 раз в год. Информация в таблицу технического обслуживания вносится после выполнения плановых работ и замеров.

## Рекомендации по выполнению сервисных работ:

1. Проверка целостности изоляции, состояния контактов;
2. Визуальный осмотр;
3. Промывка фильтров, дренажного насоса и дренажной трассы;
4. Промывка струей высокого давления;
5. Промывка дезинфицирующим средством с моющим эффектом;
6. Проверка целостности оборудования, отсутствие повреждений на движущихся частях, корпусе внутреннего и внешнего блоков;
7. Проверка измерительным инструментом положения блоков в горизонтальной и вертикальной плоскостях.

№	Наименование работы		1-е ТО	2-е ТО	3-е ТО
1	Проверка подключения кондиционера к электрощиту и межблочных связей				
2	Проверка состояния оснований, изоляции трубопроводов				
3	Очистка воздушных фильтров внутреннего блока, дренажной системы				
4	Промывка конденсатора наружного блока				
5	Очистка испарителя внутреннего блока				
6	Визуальный осмотр на предмет отсутствия механических повреждений				
7	Проверка соблюдения соосности расположения блоков по вертикали и горизонтали				
№	Замеры параметров	Ед. изм.	1-е ТО	2-е ТО	3-е ТО
1	Напряжение, В				
2	Напряжение во время старта компрессора, В				
3	Давление в контуре при работе системы, (Bar) кгс/см <sup>2</sup>				
4	Рабочий ток, А				
5	Температура на испарителе (воздух)	Вход, °С			
		Выход, °С			
6	Работы выполнил	Компания			
		Исполнитель (ФИО)			
		Дата			
		Подпись			
		Печать			

## Перечень работ и замеров при проведении технического обслуживания

Переодичность технического обслуживания производится через 3 года после монтажа и введения оборудования в эксплуатацию и далее 1 раз в год. Информация в таблицу технического обслуживания вносится после выполнения плановых работ и замеров.

Рекомендации по выполнению сервисных работ:

1. Проверка целостности изоляции, состояния контактов;
2. Визуальный осмотр;
3. Промывка фильтров, дренажного насоса и дренажной трассы;
4. Промывка струей высокого давления;
5. Промывка дезинфицирующим средство с моющим эффектом;
6. Проверка целостности оборудования, отсутствие повреждений на движущихся частях, корпусе внутреннего и внешнего блоков;
7. Проверка измерительным инструментом положения блоков в горизонтальной и вертикальной плоскостях.

№	Наименование работы		1-е ТО	2-е ТО	3-е ТО
1	Проверка подключения кондиционера к электросети и межблочных связей				
2	Проверка состояния оснований, изоляции трубопроводов				
3	Очистка воздушных фильтров внутреннего блока, дренажной системы				
4	Промывка конденсатора наружного блока				
5	Очистка испарителя внутреннего блока				
6	Визуальный осмотр на предмет отсутствия механических повреждений				
7	Проверка соблюдения соосности расположения блоков по вертикали и горизонтали				
№	Замеры параметров	Ед. изм.	1-е ТО	2-е ТО	3-е ТО
1	Напряжение, В				
2	Напряжение во время старта компрессора, В				
3	Давление в контуре при работе системы, (Bar) кгс/см <sup>2</sup>				
4	Рабочий ток, А				
5	Температура на испарителе (воздух)	Вход, °С			
		Выход, °С			
6	Работы выполнил	Компания			
		Исполнитель (ФИО)			
		Дата			
		Подпись			
		Печать			







В целях улучшения качества продукции конструкция и технические характеристики могут быть изменены без предварительного уведомления. Более подробную информацию можно получить у дистрибьютора или производителя. Обновления руководства пользователя будут загружены на веб-сайт сервиса. Пожалуйста, проверьте актуальную версию.