



ULTIMA COMFORT

РУКОВОДСТВО ПО ЭКСПЛУАТАЦИИ

КОНДИЦИОНЕР ВОЗДУХА
(сплит-система бытовая)

ELYSIUM
Inverter

Внутренний блок

ELB-107PN-IN
ELB-109PN-IN
ELB-112PN-IN
ELB-118PN-IN
ELB-124PN-IN
ELB-130PN-IN
ELB-136PN-IN

Наружный блок

ELB-107PN-OUT
ELB-109PN-OUT
ELB-112PN-OUT
ELB-118PN-OUT
ELB-124PN-OUT
ELB-130PN-OUT
ELB-136PN-OUT

ELYSIUM
NERO Inverter

Внутренний блок

ELN-107PN-IN
ELN-109PN-IN
ELN-112PN-IN

Наружный блок

ELN-107PN-OUT
ELN-109PN-OUT
ELN-112PN-OUT



Перед началом эксплуатации кондиционера внимательно изучите данное руководство и храните его в доступном месте.

Уважаемый покупатель!

Поздравляем вас с покупкой и благодарим за удачный выбор кондиционера воздуха бренда ULTIMACOMFORT. Перед началом эксплуатации прибора просим вас внимательно ознакомиться с руководством по эксплуатации.

СОДЕРЖАНИЕ

Назначение прибора	2
Используемые обозначения	2
Правила безопасности	3
Устройство прибора	4
Условия эксплуатации	4
Общие требования к установке	5
Управление прибором	9
Уход и техническое обслуживание	18
Устранение неполадок	18
Транспортировка и хранение	20
Комплектация	21
Дата изготовления	21
Срок эксплуатации	21
Утилизация	21
Сертификация продукции	22
Технические характеристики	23

Кондиционер бытовой с наружным и внутренним блоком (сплит-система) предназначен для поддержания оптимальной температуры воздуха в жилых помещениях.

Кондиционер осуществляет охлаждение, осушение, нагрев, вентиляцию и очистку воздуха от пыли.

Используемые обозначения



Требования, несоблюдение которых может привести к серьезной травме или летальному исходу.



Требования, несоблюдение которых может привести к тяжелой травме или серьезному повреждению оборудования.

ПРИМЕЧАНИЕ:

1. Если повреждена кабель питания, он должен быть заменен производителем или авторизованной сервисной службой или другим квалифицированным специалистом, во избежание серьезных травм.
2. Кондиционер должен быть установлен с соблюдением существующих местных норм и правил эксплуатации электрических сетей.
3. После установки кондиционера электрическая вилка должна находиться в доступном месте.
4. Неисправные батарейки пульта должны быть заменены.
5. Кондиционер должен быть установлен на достаточно надежных кронштейнах.
6. Производитель оставляет за собой право без предварительного уведомления покупателя вносить изменения в конструкцию, комплектацию или технологию изготовления изделия с целью улучшения его свойств.
7. В тексте и цифровых обозначениях инструкции могут быть допущены опечатки.
8. Если после прочтения инструкции у вас останутся вопросы по эксплуатации прибора, обратитесь к продавцу или в специализированный сервисный центр для получения разъяснений.
9. На изделии присутствует этикетка, на которой указаны технические характеристики и другая полезная информация о приборе.

Правила безопасности

НЕСОБЛЮДЕНИЕ ДАННЫХ ТРЕБОВАНИЙ МОЖЕТ ПРИВЕСТИ К ТЯЖЕЛОЙ ТРАВМЕ, ЛЕТАЛЬНОМУ ИСХОДУ ИЛИ ПОВРЕЖДЕНИЮ ОБОРУДОВАНИЯ!

1. Прочитайте данное руководство эксплуатации перед началом использования кондиционера и строго следуйте всем указанным в нем инструкциям.
2. Монтаж кондиционера необходимо осуществлять только силами квалифицированных специалистов официального дилера.
3. Ремонт кондиционера необходимо осуществлять только силами квалифицированных специалистов авторизованного сервисного центра.
4. Перед установкой необходимо убедиться, что параметры местной электрической сети соответствуют параметрам, указанным на табличке с техническими данными прибора.
5. Использовать кондиционер допускается только по назначению, указанному в данной инструкции.
6. Нарращивание кабеля питания не допускается, т. к. это может привести к перегреву и пожару.
7. Все электрические кабели и розетки должны соответствовать техническим характеристикам прибора и электрической сети.
8. При длительном простое кондиционера необходимо отключать кабель электропитания.
9. Используйте кондиционер только по назначению, указанному в данной инструкции.
10. Запрещено устанавливать кондиционер вблизи источников тепла.
11. Кондиционер должен быть надежно заземлен.
12. Запрещена установка кондиционера в местах возможного скопления легко воспламеняющихся газов и помещениях с повышенной влажностью (ванные комнаты, зимние сады).
13. Запрещена установка наружного блока в местах возможного попадания на него соленой морской воды во избежание сильной коррозии кондиционера.
14. Перед техническим обслуживанием питание кондиционера необходимо отключать.
15. Необходимо обеспечить свободное пространство в зоне воздухозабора и воздухоотдачи внутреннего и наружного блока. Перекрытие зон воздухозабора или воздухоотдачи может привести к падению производительности кондиционера, к его перегреву и выходу из строя.
16. Запрещено хранить бензин, другие летучие и другие легковоспламеняющиеся жидкости вблизи кондиционера.
17. Запрещено отключать кондиционер от электрической сети, вынимая вилку из розетки не выключив кондиционер кнопкой ВКЛ./ВЫКЛ. (POWER).
18. Не засовывайте посторонние предметы в воздухозаборные решетки кондиционера. Это опасно, т.к. вентилятор вращается с высокой скоростью.
19. Не охлаждайте и не нагревайте воздух в помещении очень сильно, если в нем находятся дети или инвалиды.
20. Кондиционер не дает притока свежего воздуха. Чаще проветривайте помещение, особенно если в помещении работают приборы на жидком топливе, которые снижают количество кислорода в воздухе.
21. Кондиционер не предназначен для использования лицами (включая детей) с ограниченными физическими способностями, недостатком опыта и знаний, пока они не получили инструкцию по использованию данного кондиционера от человека, который отвечает за их безопасность.
22. Дети не осознают опасности, которая может возникнуть при использовании электроприборов. Поэтому не разрешайте им использовать или играть прибором без вашего присмотра. Не оставляйте шнур питания в зоне досягаемости для детей, даже если электроприбор выключен.
23. Храните упаковочные материалы (картон, пластик и т.д.) в недоступном для детей месте, поскольку они могут представлять опасность для детей.

Устройство прибора

1. Решетка воздухозабора
2. Передняя панель
3. Панель аварийного включения / выключения без пульта ДУ (включения / выключение кондиционера, сброс индикации загрязненного фильтра после замены фильтра) и блок электроники
4. Выход воздуха
5. Вертикальные жалюзи (регулировка влево-вправо)
6. Горизонтальные жалюзи (регулировка вверх-вниз)
7. Воздушный фильтр
8. Пульт ДУ
9. Забор воздуха (сзади и сбоку)
10. Фреоновая трасса
11. Дренажная трубка
12. Воздуховыпускная решетка
13. Газовый вентиль с сервис портом
14. Жидкостный вентиль

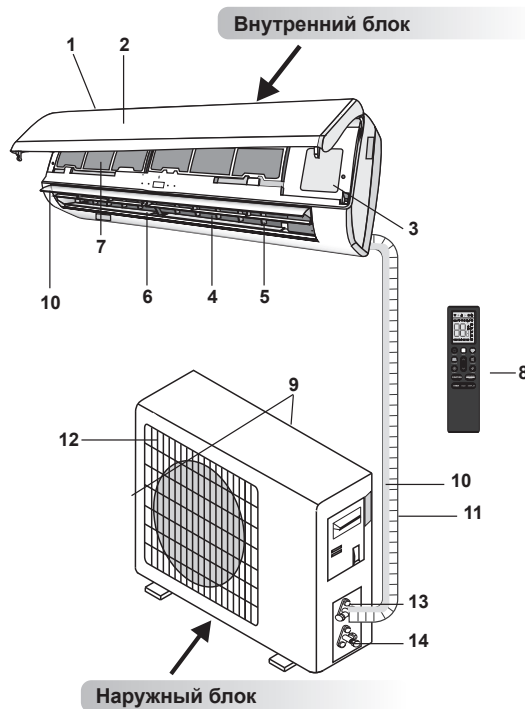

Внешний вид кондиционера может отличаться от изображений, представленных в данной инструкции.

Условия эксплуатации

Режим работы	Охлаждение	Нагрев	Осушение
Воздух в помещении	От +21 до +32 °С	От +20 до +27 °С	От +21 до +32 °С
Наружный воздух	От +16 до +52 °С	От -15 до +24 °С	От +16 до +52 °С

! ВНИМАНИЕ

1. Не пользуйтесь кондиционером за пределами указанных температурных диапазонов наружного воздуха. Это может привести к серьезной поломке.
2. Если указанные условия эксплуатации не выполняются, то кондиционер может быть отключен встроенным устройством защиты (при его наличии).
3. Влажность воздуха в помещении не должна превышать 80 %. Если это условие не выполняется, то на поверхности кондиционера может образоваться конденсат.

Общие требования к установке

! ВНИМАНИЕ

Установка и обслуживание кондиционеров должны осуществляться квалифицированным персоналом.

МИНИМАЛЬНОЕ РАССТОЯНИЕ ДО ПРЕПЯТСТВИЙ

Расстояние от стены не менее 15 см

Расстояние от потолка не менее 15 см

Поверхность стены, на которой устанавливается внутренний блок, должна быть гладкой и ровной, конструкция стены должна выдерживать нагрузку не менее 60 кг.

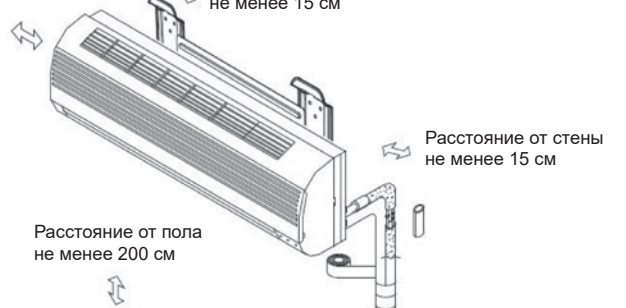

Расстояние от пола не менее 200 см

Требования по установке внутренних блоков сплит-систем

- Устанавливайте внутренний блок вдали от нагревательных приборов, источников пара или горючих газов.
- Выберите место, где ничего не будет препятствовать входящему и исходящему потокам воздуха из внутреннего блока.
- Убедитесь, что конденсат от внутреннего блока будет отводиться полностью и беспрепятственно. Также убедитесь в надёжности и герметичности всех соединений отвода конденсата. Проверьте, что все трубы надёжно теплоизолированы.
- Трубопровод отвода конденсата должен быть проложен с наклоном, обеспечивающим удаление конденсата самотеком (при условии, если не используются специализированные дренажные помпы, иначе следуйте рекомендациям в инструкции к дренажной помпе).
- Не устанавливайте внутренний блок над входом в помещение.
- Определите и запомните место прохождения скрытой проводки, чтобы не повредить её при монтаже.
- Минимальная длина трубопровода хладагента составляет 3 или 4 метра (в зависимости от модели кондиционера). Это ограничение необходимо для снижения вибрации и шума.
- При изменении длины трубопровода свыше номинальной (стандартной), скорректируйте количество хладагента в холодильном контуре в соответствии с рекомендациями.

- При установке внутреннего блока убедитесь, что соблюдаются требования по минимальным расстояниям до препятствий (см. рисунок).

- При установке внутреннего блока убедитесь, что монтажная пластина (панель) будет находиться в правильном положении.

Правильное положение монтажной панели

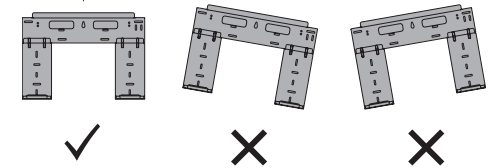

- Не прокладывайте дренажный трубопровод так, как изображено на рисунке

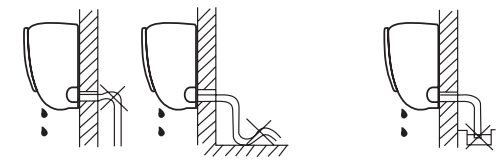

Не делайте подъёмов и петель

Не опускайте конец трубопровода в воду

Требования по установке наружных блоков сплит-систем

- Если над наружным блоком установлен навес, защищающий от солнца или дождя, убедитесь, что он не препятствует теплообмену конденсатора наружного блока.
- Не помещайте животных или растения под входящим или исходящим воздушным потоком от наружного блока.
- Наружный блок должен быть установлен выше уровня снежного покрова региона установки минимум на 15 см.
- Выбирайте место установки наружного блока учитывая его вес, а также чтобы шум и вибрация были минимальными.
- Выбирайте место установки так, чтобы тёплый воздух от кондиционера и шум его работы не мешали окружающим.
- Устанавливайте наружный блок вдали от нагревательных приборов, источников тепла, пара или горючих газов.
- Убедитесь, что после установки наружный блок будет находиться строго в вертикальном положении. Не допускается перекос наружного блока при его работе.
- Если наружный блок устанавливается на крышу, убедитесь, что перепад высоты между внутренним и наружным блоком не превышает максимально допустимого значения (зависит от модели кондиционера).
- Убедитесь, что длина трассы между внутренним и наружным блоком не превышает максимально допустимого значения (зависит от модели кондиционера).
- Убедитесь, что структура перекрытий/фасада и крепления выдержит вес оборудования.
- Если наружный блок устанавливается на крышу или стену/фасад здания в труднодоступном месте, это может затруднить последующее сервисное обслуживание.
- При установке наружного блока убедитесь, что соблюдаются требования по минимальным расстояниям до препятствий (см. рисунок)

МИНИМАЛЬНОЕ РАССТОЯНИЕ ДО ПРЕПЯТСТВИЙ

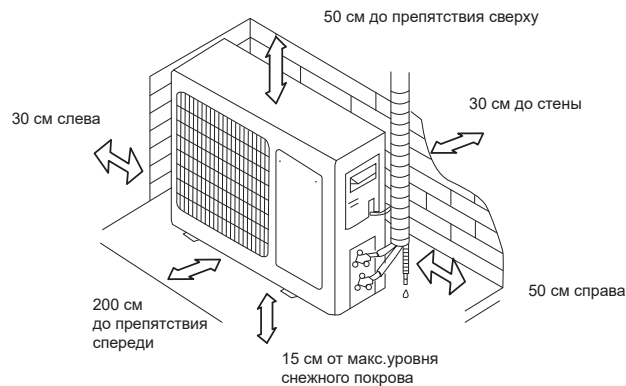

- В случае, если в месте установки возможны сильные порывы ветра (например, на побережье), убедитесь, что вентилятор вращается без затруднений, и блок расположен вдоль стены, или используйте заграждение от ветра (см. рисунок). По возможности устанавливайте наружный блок с подветренной стороны.

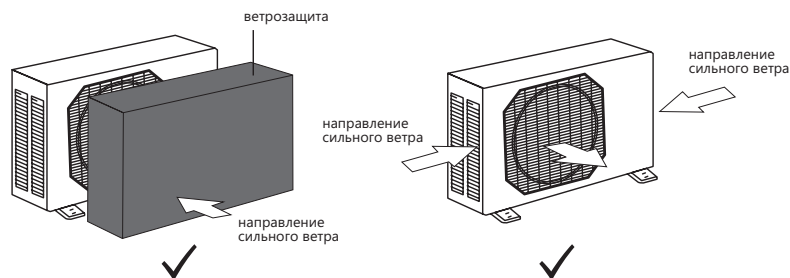

- Если наружный блок оснащён функцией теплового насоса, установите патрубок отвода конденсата наружного блока. По этому патрубку будет отводиться конденсат, образующийся при работе наружного блока в режиме нагрева.

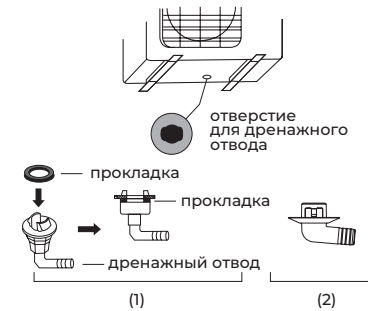

ПРИМЕЧАНИЕ:

Изображение конструкции дренажного патрубка приведено для справки. Конструкция дренажного патрубка вашего кондиционера может отличаться (например, может отсутствовать резиновая прокладка)

ЗАПРЕЩАЕТСЯ УСТАНАВЛИВАТЬ НАРУЖНЫЕ БЛОКИ СПЛИТ-СИСТЕМ В СЛЕДУЮЩИХ МЕСТАХ

- В местах, в которых присутствуют минеральные масла (или их пары), например, смазочные.
- В условиях морского климата с большим содержанием солей в воздухе (в зависимости от модели и вида антикоррозийной обработки наружного блока).
- В условиях присутствия вызывающих коррозию газов, например, сернистых.
- В условиях сильных колебаний напряжения в сети (на промышленных предприятиях).
- В автомобильном транспорте или на водном транспорте.
- В местах, где присутствуют сильные электромагнитные поля.
- В местах, где имеются горючие газы или материалы.
- В местах, где имеются пары кислот и щелочей, а также в других особых условиях.
- В местах, где в окружающем воздухе присутствует большое количество взвешенных механических частиц.
- В помещениях.

УСТАНОВОЧНЫЕ ДАННЫЕ ДЛЯ НАРУЖНЫХ БЛОКОВ

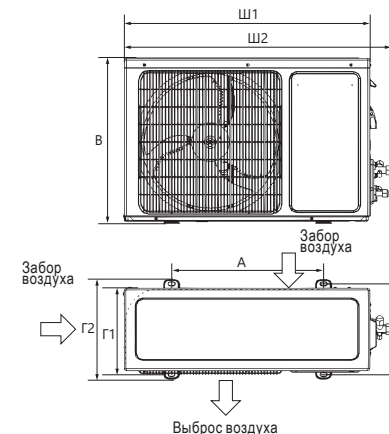

Модель	Размеры наружного блока ШxВxГ, мм	Размер А, мм	Размер Б, мм
ELB-107PN-OUT / ELN-107PN-OUT	660×421×250	428	274,5
ELB-109PN-OUT / ELN-109PN-OUT	660×530×250		
ELB-112PN-OUT / ELN-112PN-OUT			
ELB-118PN-OUT	780×560×270	600	289
ELB-124PN-OUT	860×720×320	600	335
ELB-130PN-OUT			
ELB-136PN-OUT			

ПРИМЕЧАНИЕ:

Установочные размеры являются справочными и могут быть изменены без предварительного уведомления.

ПОДКЛЮЧЕНИЕ ЭЛЕКТРОПИТАНИЯ И ОСУЩЕСТВЛЕНИЕ МЕЖБЛОЧНЫХ СОЕДИНЕНИЙ

При подключении электропитания и межблочных соединений соблюдайте следующие требования:

- Оборудование должно иметь выделенную линию электропитания и отдельный автомат токовой защиты.
- Все контакты должны быть закреплены надёжно, резьбовые соединения должны быть затянуты. Протяните все резьбовые соединения, так как они могли ослабнуть от вибрации при транспортировке. Удалите все посторонние предметы и крепления, использовавшиеся при транспортировке.
- Электропитание соответствует спецификации данного оборудования.
- Мощность линии электропитания соответствует максимальной потребляемой мощности кондиционера.
- Убедитесь, что при пуске оборудования не происходит изменения параметров электросети более чем на 10 %

- от номинального рабочего напряжения, указанного в спецификации оборудования.
- Убедитесь, что сечение кабеля соответствует спецификации оборудования.
- В сырых и влажных помещениях всегда используйте УЗО.
- Убедитесь, что исключена возможность возникновения проблем с электропитанием, т.к. они могут повлечь частые срабатывания реле, что приведёт к выходу из строя контактов, а также к неправильному функционированию защиты от перегрузки.
- Предусмотрите возможность одновременного отключения от источника питания всех питающих проводов.
- Подключение электропитания и осуществление межблочных соединений должны выполняться квалифицированным персоналом.

СХЕМЫ МЕЖБЛОЧНЫХ СОЕДИНЕНИЙ

Параметр/Индекс модели	7, 9, 12, 18	24, 30	36
Сторона подключения электропитания	Внутренний блок	Внутренний блок	Внутренний блок
Силовой кабель	3×1,5	3×2,5	3×4,0
Межблочный кабель	4×1,5	4×2,5	4×4,0

Модели с индексами 7,9,12,18,24,30,36

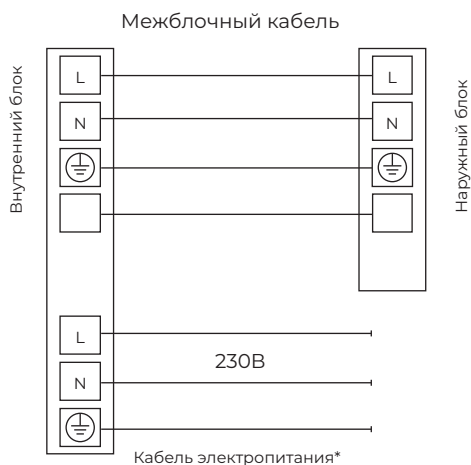

ВНИМАНИЕ

Параметры рекомендуемых к применению межблочных и силовых кабелей вы можете посмотреть в разделе «Технические характеристики».

* Если на внутреннем и наружном блоке присутствуют отдельные кабели с собственными разъёмами, соедините их.

ПРИМЕЧАНИЕ:

Данные схемы приведены только для справки. Если схема подключений на вашем блоке отличается, для осуществления подключения воспользуйтесь схемой электроподключений, приведенной на вашем кондиционере.



Управление прибором

УПРАВЛЕНИЕ ПРИБОРОМ

Панель индикации внутреннего блока

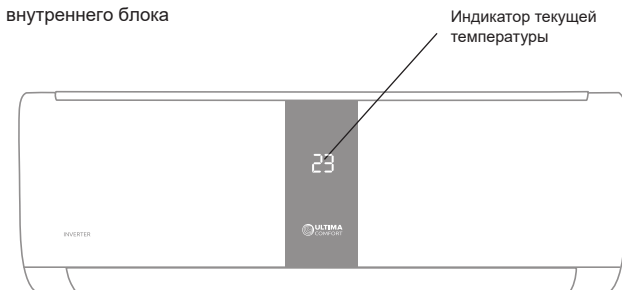

Описание пульта дистанционного управления

Подавая команды с пульта дистанционного управления, направляйте ИК-излучатель на приёмник сигналов ДУ, расположенный на внутреннем блоке. Пульт ДУ не будет работать, если между ним и внутренним блоком расположены шторы, двери или другие предметы.

Держите пульт ДУ на расстоянии не более 8 м от внутреннего блока.

Установка и замена элементов питания

Для питания пульта ДУ используются две батарейки типа ААА.

1. Для установки элементов питания необходимо выдвинуть крышку отсека элементов питания и вставить элементы питания в соответствии с полярностью (символами «+» и «-»), указанной на стенке отсека.
2. Для замены элементов питания проделайте ту же операцию.

ПРИМЕЧАНИЕ:

1. При первом использовании или замене элементов питания используйте новые батарейки одного типа.
2. Если вы не пользуетесь пультом более 1 месяца, извлеките элементы питания из пульта, так как они могут протечь и повредить пульт.
3. При нормальной эксплуатации кондиционера срок службы элементов питания составляет около 6 месяцев.
4. Заменяйте элементы питания, если отсутствует подтверждение приема команд ДУ или когда пропадает значок передачи сигнала.

ВНИМАНИЕ

- Нажатие двух кнопок одновременно может привести к некорректной работе прибора.
- Не используйте беспроводное оборудование рядом с внутренним блоком. Если другие электроприборы реагируют на сигналы пульта ДУ, отодвиньте их от кондиционера, выключите прибор и отсоедините его от источника питания (сети). Затем включите кондиционер снова. Если данные действия не помогли, проконсультируйтесь с представителем торговой организации, у которой вы приобрели кондиционер.
- Не допускайте попадания на пульт воды или другой жидкости. Используйте мягкую сухую ткань для удаления жидкости, если она попала на пульт.
- Не подвергайте пульт ДУ воздействию прямых солнечных лучей. Храните пульт на расстоянии от отопительных приборов, духовых шкафов и других источников тепла.
- Во избежание нарушения приёма сигналов пульта ДУ не допускайте попадания прямых солнечных лучей на приёмник ИК-сигналов, расположенный на внутреннем блоке.
- Не бросайте и не роняйте пульт ДУ. Это может привести к его неисправности.

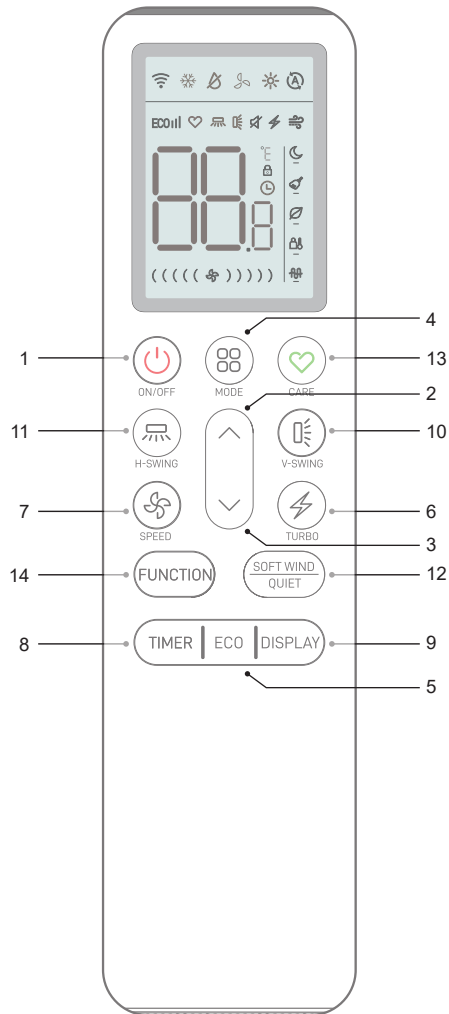
ПУЛЬТ ДИСТАНЦИОННОГО УПРАВЛЕНИЯ

№	Кнопка	Функции
1		Кнопка "ON/OFF" — включение / выключение кондиционера
2		Кнопка увеличения температуры
3		Кнопка уменьшения температуры
4		Кнопка "MODE" — выбор режима работы («охлаждение», «осушение», «вентиляция», «нагрев», «авто»)
5	ECO	Кнопка "ECO" — включение/выключения экономичного (ЭКО) режима
6		Кнопка "TURBO" — включение / выключение режима повышенной мощности (для режимов Охлаждение и Нагрев)
7		Кнопка "SPEED" — выбор скорости вентилятора (Минимальная / Низкая / Средняя / Высокая / Максимальная)
8	TIMER	Кнопка "TIMER" — включение / выключение / установка таймера
9	DISPLAY	Кнопка "DISPLAY" — включение / выключение светодиодного дисплея внутреннего блока
10		Кнопка "V-SWING" — изменение работы жалюзи: включение / выключение автоматического покачивания вертикальных жалюзи. При нажатии активируется автоматическое движение вертикальных жалюзи (влево-вправо). Для фиксации положения жалюзи нажмите кнопку повторно
11		Кнопка "H-SWING" — изменение работы жалюзи: включение / выключение автоматического покачивания горизонтальных жалюзи. При нажатии активируется автоматическое движение горизонтальных жалюзи (вверх-вниз). Для фиксации положения жалюзи нажмите кнопку повторно
12	SOFT WIND QUIET	Кнопка "SOFT WIND/QUIET" — • короткое нажатие — включение/выключение функции бережного обдува; • долгое нажатие (2 сек) — включение/выключение бесшумного режима
13		Кнопка "CARE" — включение / выключение детского режима
14	FUNCTION	Кнопка "FUNCTION" — вход в меню для выбора функции («SLEEP», «CLEAN», «HEALTH», «IFEEL», «AUX»)

ПРИМЕЧАНИЕ:

Форма, положение кнопок и индикаторов могут отличаться в зависимости от моделей, но их функции остаются прежними.

* Не используется в данной серии.

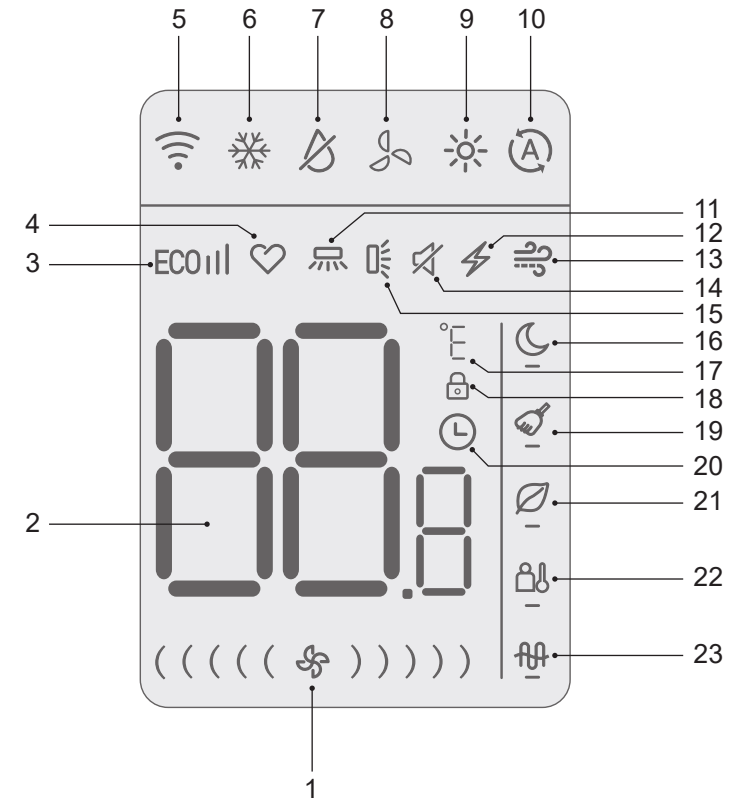
Панель индикации пульта ДУ

- Индикации скорости вентилятора
- Индикация температуры и таймера
- Индикация экономичного энергопотребления (функции «ECO»)
- Индикация функции «CARE»
- Индикатор сигнала
- Режим охлаждения
- Режим осушения
- Режим вентиляции
- Режим нагрева
- Режим Авто
- Индикация режима работы горизонтальных жалюзи
- Индикация TURBO режима
- Индикация функции бережного обдува
- Индикация функции «QUIET»
- Индикация режима работы вертикальных жалюзи
- Индикация функции комфортного сна «SLEEP»
- Индикация единицы температуры:
°C – Цельсия, °F – Фаренгейта
- Блокировка от детей*
- Индикация функции самоочистки «CLEAN»
- Индикация установки таймера
- Индикация режима «HEALTH»*
- Индикация функции «IFEEL»
- Индикация функции дополнительного нагрева «AUX»*



* Не используется в данной серии.

Дистанционное управление кондиционером

Выбор режима

Режим охлаждения ❄️

Режим охлаждения позволяет кондиционеру охлаждать помещение и одновременно снижать влажность воздуха.

Для включения режима охлаждения нажимайте кнопку , пока на дисплее не появится значок ❄️. С помощью кнопок  и  установите температуру ниже, чем температура в помещении.

Режим осушения 🌀

В режиме осушения кондиционер снижает уровень влажности воздуха в помещении. Для активации режима осушения нажимайте кнопку , пока на дисплее не появится значок 🌀.



Примечание: в режиме осушения нельзя выбрать скорость вращения вентилятора.

Режим вентиляции 🌀

Для настройки режима вентиляции нажимайте кнопку , пока на дисплее не появится значок 🌀.

Режим нагрева 🔥

При работе в режиме нагрева кондиционер нагревает воздух в помещении до заданной температуры и поддерживает достигнутую температуру.

Для активации режима нажимайте кнопку , пока на дисплее не появится значок 🔥. С помощью кнопок  и  установите температуру выше, чем температура в помещении.

Примечание: в режиме нагрева прибор может автоматически активировать цикл размораживания, который необходим для очистки конденсатора от инея и восстановления функции теплообмена. Эта процедура обычно длится 2–10 минут. Во время размораживания вентилятор внутреннего блока останавливается. После размораживания он автоматически возвращается в режим нагрева.

Автоматический режим «AUTO» (A)

Для выбора автоматического режима работы нажимайте кнопку , пока на дисплее не появится значок (A).

(🌀) → ((🌀)) → (((🌀))) → ((((🌀)))) → ((((((🌀))))))

Режим работы нагрев / охлаждение / осушение / вентиляция будет выбран автоматически в соответствии с температурой в помещении.

Детский режим «CARE»

Для выбора детского режима нажмите кнопку .





На дисплее отобразится значок , температура автоматически установится на 24 °C для режима нагрев и на 26 °C для режима охлаждения. Скорость вентилятора будет минимальной, будет включена функция «HEALTH»*, а дисплей на блоке будет отключен. Шторки жалюзи будут установлены под углом 5°, чтобы предотвратить попадание холодного воздуха прямо на ребенка.

Нажмите на кнопку  повторно, чтобы отключить режим.

Примечание: режим «CARE» доступен в режиме охлаждения / нагрева.

Функция 3D обдува

Нажмите кнопки  или  для активации жалюзи (движение вверх-вниз горизонтальной жалюзи и влево-вправо вертикальных жалюзи).

Нажмите кнопку  для активации движения горизонтальной жалюзи вверх-вниз, на дисплее пульта появится значок . Нажмите  для активации движения вертикальных жалюзи, на пульте появится значок .

Для отключения нажмите на указанные кнопки повторно.

! ВНИМАНИЕ



Не пытайтесь настроить положение вертикальных и горизонтальных жалюзи вручную. Это может привести к поломке механизма.

Никогда не вставляйте пальцы или другие посторонние предметы в отверстия для циркуляции воздуха. Это может привести к получению травм (в том числе к поражению электрическим током) и поломке устройства.

Выбор скорости работы вентилятора



Нажатие кнопки  меняет рабочую скорость вентилятора в следующей последовательности: Минимальная / Низкая / Средняя / Высокая / Максимальная.

Изменение шкалы температур

Для переключения температурной шкалы с градусов Цельсия (°C) на градусы Фаренгейта (°F) и обратно нажмите и удерживайте кнопку изменения температуры   в течение 5 секунд.

Режим TURBO

Помогает достигать заданной температуры за короткое время.

Для активации режима «TURBO» нажмите кнопку , на дисплее появится значок .

Для отмены режима нажмите кнопку повторно.

В режиме охлаждения / нагрева при выборе режима «TURBO» устройство переключится в режим быстрого охлаждения / нагрева и будет работать на самой высокой скорости вентилятора, чтобы достичь заданной температуры за короткие сроки.

Режим комфортного сна «SLEEP»

Для активации функции нажмите кнопку FUNCTION

С помощью кнопок  и  выберете иконку , на дисплее данный значок будет мигать.

Нажмите на кнопку FUNCTION повторно, чтобы под значком появилась черта . Это будет означать, что режим включен.

Для отключения функции выберете иконку  и нажмите на кнопку FUNCTION еще раз, чтобы черта пропала.

Режим самоочистки замораживанием «CLEAN»

Для активации функции нажмите кнопку FUNCTION

С помощью кнопок  и  выберете иконку , на дисплее данный значок будет мигать.

Нажмите на кнопку FUNCTION повторно, чтобы под значком появилась черта . Это будет означать, что режим включен.

Для отключения функции выберете иконку  и нажмите на кнопку FUNCTION еще раз, чтобы черта пропала.

- Режим самоочистки помогает убрать грязь и бактерии, накопившиеся на испарителе внутреннего блока.
- Процесс самоочистки длится примерно 30 минут, после чего необходимо отключить данную функцию.

Примечание: наличие небольшого шума при работе данного режима является нормальным, и объясняется воздействием температуры на пластиковые детали кондиционера.

* Не используется в данной серии.

Примечание: режим самоочистки доступен при следующих температурных параметрах:

Воздух в помещении	До +30 °C
Наружный воздух	От +5 до +30 °C

Примечание: для поддержания высокой производительности кондиционера и увеличения срока его службы необходимо использовать режим самоочистки каждые 3 месяца.

Функция ионизации воздушного потока «HEALTH»*

При использовании функции «HEALTH» воздух насыщается отрицательно заряженными частицами — ионами, которые в свою очередь очищают воздух от бактерий, неприятных запахов и создают эффект свежего лесного воздуха в помещении.

Для активации функции нажмите кнопку FUNCTION

С помощью кнопок  и  выберете иконку , на дисплее данный значок будет мигать.

Нажмите на кнопку FUNCTION повторно, чтобы под значком появилась черта . Это будет означать, что режим включен.

Для отключения функции выберете иконку  и нажмите на кнопку FUNCTION еще раз, чтобы черта пропала.

Функция «iFEEL»

Данная функция позволяет пульту управления измерять температуру в текущем местоположении и посылать сигнал кондиционеру для оптимизации температуры вокруг пользователя.

Для активации функции нажмите кнопку FUNCTION

С помощью кнопок  и  выберете иконку , на дисплее данный значок будет мигать.

Нажмите на кнопку FUNCTION повторно, чтобы под значком появилась черта . Это будет означать, что режим включен.

Для отключения функции выберете иконку  и нажмите на кнопку FUNCTION еще раз, чтобы черта пропала.

Режим дополнительного нагрева «AUX»*

Для активации функции дополнительного нагрева нажмите кнопку FUNCTION

С помощью кнопок  и  выберете иконку , на дисплее данный значок будет мигать.

Нажмите на кнопку FUNCTION повторно, чтобы под значком появилась черта . Это будет означать, что режим включен.



* Не используется в данной серии.



* Не используется в данной серии.

Для отключения функции выберите иконку  и нажмите на кнопку FUNCTION еще раз, чтобы черта пропала.

Примечание: режим «AUN» доступен в режиме нагрева.

Функция бережного обдува «SOFT WING» / бесшумный режим «QUIET»

Для включения функции бережного обдува нажмите кнопку  на дисплее появится значок . Чтобы выключить функцию — нажмите на кнопку повторно.

Для включения бесшумного режима нажмите и удерживайте кнопку  в течение 2 секунд, на дисплее появится значок . Чтобы выключить режим — нажмите на кнопку повторно и удерживайте в течение 2 секунд.

Функция блокировки от детей*

Не доступна в данной серии.



Функция таймера

Установка таймера на включение.

Данная функция необходима для автоматического включения устройства.

Когда прибор выключен, вы можете настроить таймер на включение.

Чтобы настроить время автоматического включения:

1. Нажмите кнопку TIMER один раз. На пульте появятся значок таймера  и время отложенного старта.
2. Нажмите кнопку таймера повторно, чтобы установить желаемое время включения на таймере. Каждый раз, когда вы нажмете на кнопку, время будет увеличиваться на 1 час между 1 и 24 часами.
3. После настройки включения таймера выберите необходимый режим (охлаждение, нагрев, автоматический, вентиляция, осушение), нажав кнопку .

Примечание: установленное вами значение указывает на промежуток времени после установки таймера, через которое прибор автоматически включится. Например, если вы установили таймер на 2 часа на экране появится 2H и устройство включится через 2 часа.

Установка таймера на выключение.

Данная функция необходима для автоматического выключения устройства.

Когда прибор включен, вы можете настроить таймер на выключение.

Чтобы настроить время автоматического выключения:

1. Убедитесь, что устройство включено.
2. Нажмите кнопку TIMER один раз. На пульте появятся значок таймера  и время отложенного старта.
3. Нажмите кнопку таймера повторно, чтобы установить желаемое время включения на таймере. Каждый раз, когда вы нажмете на кнопку, время будет увеличиваться на 1 час между 1 и 24 часами.

Примечание: все настройки таймера необходимо произвести и подтвердить в течение 5 секунд. В противном случае все настройки таймера будут сброшены.

Режим «ECO»

При выборе этого режима устройство автоматически переходит в режим экономичного энергопотребления.

Нажмите кнопку ECO, на дисплее отобразится значок  и устройство перейдет в режим «ECO». Повторное нажатие приведет к выбору подрежима функции «ECO».

ECO I — кондиционер потребляет 75 % от заявленной номинальной мощности.

ECO II — кондиционер потребляет 60 % от заявленной номинальной мощности.

ECO III — кондиционер потребляет 40 % от заявленной номинальной мощности.

Для отмены нажмите кнопку еще раз.

Примечание: режим «ECO» доступен в режиме охлаждения / нагрева.

Функция «DISPLAY» (Дисплей внутреннего блока)

Включение / выключение светодиодного дисплея на панели.

Нажмите кнопку DISPLAY для отключения дисплея на панели. Нажмите повторно для включения дисплея.

ВСТРОЕННЫЕ ФУНКЦИИ КОНДИЦИОНЕРОВ

Функция теплого пуска (защита от обдува холодным воздухом)

Кондиционеры данной серии оснащены функцией теплого пуска, которая предотвращает запуск вентилятора внутреннего блока на средней или высокой скорости до момента прогрева теплообменника внутреннего блока. Если вы выбрали высокую или среднюю скорость, вентилятор будет вращаться с низкой скоростью до момента прогрева теплообменника.

Функция температурной компенсации (защита от простуды)

Кондиционеры данной серии оснащены функцией температурной компенсации в режиме нагрева, которая позволяет учесть температурное расслоение воздуха по высоте помещения и точно поддерживать температуру именно в месте расположения пользователя.

Функция автоматического перезапуска

Кондиционеры данной серии оснащены функцией автоматического перезапуска в случае внезапного отключения электропитания. После возобновления подачи электропитания, кондиционер продолжит работу, сохранив настройки режима, температуры, скорости вращения вентилятора.

Функция запоминания положения жалюзи

Кондиционеры данной серии оснащены функцией запоминания положения жалюзи. После выключения и повторного включения кондиционера, жалюзи будут выставлены в ранее заданное пользователем положение.

УПРАВЛЕНИЕ КОНДИЦИОНЕРОМ БЕЗ ПУЛЬТА ДУ

При утере пульта ДУ или выходе из строя элементов питания, управление кондиционером осуществляется следующим образом:

Функция «Smart Defrost» (умное оттаивание)

Кондиционеры данной серии оснащены функцией умного оттаивания и не используют дополнительный датчик температуры на наружном блоке. Если в режиме нагрева происходит замораживание теплообменника наружного блока, то автоматически запускается режим оттаивания (приблизительно на 5–10 минут).

Функция самодиагностики

Микроконтроллер кондиционера в постоянном режиме отслеживает возникновение нестандартных режимов работы или неисправностей узлов и автоматически останавливает систему, защищая её от поломки. В это время на дисплее внутреннего блока отобразится код ошибки или аварии.

Антикоррозийное покрытие

Кондиционеры данной серии имеют специальное покрытие Blue Fin, которое увеличивает эффективность теплообмена, а также продлевает срок службы кондиционера.

1. Для доступа к кнопке ON/OFF откройте лицевую панель и поднимите ее вверх до щелчка. Услышав щелчок, прекратите подъем панели.

- Кратковременно нажмите на кнопку ON/OFF. Кондиционер издаст 1 звуковой сигнал и начнет работу в режиме охлаждения. Скорость вентилятора — высокая, включено автопокачивание горизонтальных жалюзи.

внутренний блок

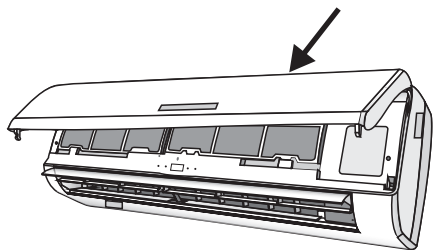

РЕГУЛИРОВАНИЕ НАПРАВЛЕНИЯ ПОТОКА ОБРАБОТАННОГО ВОЗДУХА

! ВНИМАНИЕ

Нажатие любой кнопки на пульте ДУ переводит кондиционер в режим дистанционного управления

- Регулирование направления потока с помощью вертикальных жалюзи (влево-вправо)

Регулирование направления потока воздуха влево-вправо осуществляется с помощью автоматических или ручных вертикальных жалюзи. Если ваш кондиционер оснащен функцией изменения положения вертикальных жалюзи с помощью пульта ДУ (в зависимости от модели), не поворачивайте вертикальные жалюзи вручную — это может привести к их поломке. В ином случае направление выбирается поворотом вертикальных жалюзи вручную.

- Регулирование направления потока с помощью горизонтальных жалюзи (вверх-вниз)

Регулирование направления потока воздуха вверх-вниз осуществляется с помощью поворота автоматических жалюзи с пульта дистанционного управления.

- Через 30 минут кондиционер перейдет к работе в автоматическом режиме. Уставка 23 °С, скорость вентилятора — авто, включено автопокачивание горизонтальных жалюзи.
- Если необходимо запустить кондиционер в режиме нагрева, в течение 3 секунд после первого нажатия на кнопку ON/OFF, нажмите на нее еще раз. Кондиционер издаст 2 звуковых сигнала и начнет работу в режиме нагрева.
- После завершения работы с кнопкой ON/OFF закройте панель.
- Для отключения кондиционера откройте лицевую панель, кратковременно нажмите на кнопку ON/OFF, после чего закройте панель.

! ВНИМАНИЕ

- При пуске кондиционера горизонтальные жалюзи не должны быть слишком сильно повернуты вверх или вниз. В противном случае может снизиться эффективность охлаждения или нагрева.
- Во избежание нарушений в работе системы управления не поворачивайте горизонтальные жалюзи вручную. При нарушении нормальной работы горизонтальных жалюзи отключите кондиционер, извлеките вилку из розетки, через несколько минут снова вставьте вилку в розетку и включите кондиционер.
- Во избежание образования конденсата на поверхности вертикальных жалюзи и стекания его на пол при продолжительной работе в режимах охлаждения или осушения не направляйте поток воздуха вниз.
- При повторном включении кондиционера горизонтальные жалюзи могут оставаться неподвижными около 10 с.
- Во время первого включения кондиционера при повороте горизонтальной заслонки может раздаваться шум. Это нормально, не обращайтесь на шум внимания.
- Внимательно изучите данное руководство и строго выполняйте приведенные в нем инструкции. Это поможет вам избежать серьезных поломок кондиционера, травм и повреждения имущества.

⚡ ОСТОРОЖНО!

Данные работы должны производиться только при выключенном кондиционере.

УСТРАНЕНИЕ НЕИСПРАВНОСТЕЙ

Описание	Анализ причин
Не получается успешно настроить кондиционер	<ol style="list-style-type: none"> Убедитесь, что SSID и пароль подключенного к мобильному маршрутизатору WLAN верны; Проверьте, есть ли дополнительные настройки маршрутизатора WLAN, как показано ниже. <ol style="list-style-type: none"> Межсетевой экран на самом роутере или на ПК Фильтрация MAC-адресов Скрытый SSID DHCP-сервер <p>Перезагрузите маршрутизатор WLAN, мобильное устройство и кондиционер (модуль WLAN) и снова подключите кондиционер в режиме CF. Перед перезагрузкой убедитесь, что никто еще не подключился к этому же кондиционеру.</p>
Не работает управление кондиционером с мобильного устройства	<ol style="list-style-type: none"> Когда кондиционер (модуль WLAN) перезагружается и приложение отображает «Устройство удалено», игнорирование этого подтверждения приведет к потере разрешения мобильного устройства на управление кондиционером. Вам нужно будет снова подключить кондиционер в режиме CF. В случае сбоя питания мобильное устройство потеряет разрешение на управление кондиционером в течение 3 минут после сбоя питания. (Уведомление теперь будет отображаться на мобильном устройстве.) <p>Если вы не можете управлять приложением (кондиционером) даже после восстановления питания, вам необходимо снова подключить кондиционер в режиме CF.</p>
Мобильный телефон не может обнаружить кондиционер	<ol style="list-style-type: none"> Приложение отображает, что кондиционер не в сети. Пожалуйста, проверьте следующие условия. <ol style="list-style-type: none"> Кондиционер был перенастроен. Кондиционер отключен. Маршрутизатор отключен. Кондиционер не может подключиться к роутеру. Кондиционер не может подключиться к сети через роутер. Мобильное устройство не может подключиться к сети. После добавления устройства оно исчезает в списке устройств. Удерживайте и сдвиньте вниз, чтобы обновить список устройств. Если в нем нет изменений, закройте приложение и запустите снова.

Уход и техническое обслуживание



ВНИМАНИЕ

Перед началом чистки кондиционера отключите его и извлеките вилку из розетки

ОЧИСТКА ПЕРЕДНЕЙ ПАНЕЛИ

1. Отключите прибор с помощью пульта ДУ.
2. Снимите панель, зафиксировав ее в верхнем положении и потянув на себя.
3. Протрите панель сухой мягкой тряпкой. При сильных загрязнениях промойте теплой (до 40 °C) водой.
4. Запрещается использование абразивных чистящих средств, растворителей, бензина.
5. Не лейте и не брызгайте воду непосредственно на внутренний блок прибора. Это крайне опасно.
6. Установите и закройте панель.

ОЧИСТКА И ЗАМЕНА ВОЗДУШНЫХ ФИЛЬТРОВ

1. Воздушные фильтры необходимо очищать каждые 100 часов работы.
2. Отключите прибор, откройте панель.
3. Аккуратно потяните за рычаг фильтра.
4. Извлеките фильтр.
5. Прочистите фильтр
6. Аккуратно установите его обратно во внутренний блок.

7. При необходимости промойте фильтр теплой водой. После этого его необходимо просушить (избегая воздействия прямых солнечных лучей).
8. В комплекте с кондиционером поставляются 4 фильтра, которые позволяют дополнительно очищать воздух. Одновременно рекомендуется использовать 2 фильтра тонкой очистки SMART Ion. Замену такого фильтра необходимо осуществлять не реже 1 раза в 12 месяцев в зависимости от загрязненности воздуха.

ОБЩИЕ РЕКОМЕНДАЦИИ

1. Перед очисткой блока убедитесь, что он выключен, а шнур питания отключен от электросети.
2. Если прибор работает в загрязненном помещении, прочищайте фильтры каждые 3 недели.
3. Если внутренний блок установлен менее чем в 30 см от потолка, и кондиционер эксплуатируется активно, проводите чистку не реже чем 2 раза в неделю.
4. Не прикасайтесь к алюминиевым ребрам теплообменника во внутреннем блоке, чтобы избежать травм.

Устранение неполадок



ВНИМАНИЕ

Во избежание поражения электрическим током не меняйте электропроводку и не проводите ремонт кондиционера самостоятельно

Описанные ситуации не всегда являются признаками поломки прибора. Рекомендуется воспользоваться нижеследующими рекомендациями перед обращением в Сервисный центр.

ПРОБЛЕМА	ВОЗМОЖНЫЕ ПРИЧИНЫ И ПУТИ РЕШЕНИЯ
Прибор не работает	Подождите 3 минуты и снова попробуйте включить прибор. Возможно отключение вызвано срабатыванием защитного устройства Проверьте, исправны ли и не разряжены аккумуляторы в пульте ДУ Проверьте подключение прибора к электросети
Нет подачи теплого / холодного воздуха (в зависимости от режима)	Проверьте, не загрязнился ли фильтр. Проверьте, не перекрыты ли отверстия воздухозабора и воздухоотдачи. Проверьте, корректно ли установлена температура воздуха на пульте ДУ. Проверьте, закрыты ли окна и двери
Задержка при переключении режима работы	Смена режимов может занимать до 3-х минут
При эксплуатации слышен звук льющейся воды	Звук может быть вызван движением хладагента и не является признаком неисправности Также такой звук может возникать при режиме размораживания наружного блока (при работе в режиме нагрева)

ПРОБЛЕМА	ВОЗМОЖНЫЕ ПРИЧИНЫ И ПУТИ РЕШЕНИЯ
При эксплуатации слышно потрескивание	Звук может возникать вследствие изменения температуры корпуса компрессора
Образуется конденсат в виде тумана	Возникает при сочетании снижения температуры воздуха и высокой влажности
Постоянно горит индикатор компрессора, внутренний вентилятор не работает	Режим работы компрессора был переключен с нагрева на охлаждение. Индикатор погаснет в течение 10 минут, и прибор продолжит работать в режиме нагрева

ЭФФЕКТЫ, НЕ СВЯЗАННЫЕ С НАРУШЕНИЕМ НОРМАЛЬНОЙ РАБОТЫ КОНДИЦИОНЕРА

1. Кондиционер не работает

Кондиционер не включается сразу после нажатия кнопки «ON/OFF». Если горит индикатор рабочего состояния, то это указывает на нормальное функционирование кондиционера. Устройство защиты кондиционера от частых пусков не позволяет включать кондиционер ранее, чем через 3 минуты после его отключения. После включения кондиционера при низкой температуре наружного воздуха активируется система защиты от подачи холодного воздуха в помещении.

2. Из внутреннего блока выходит белый туман и холодный воздух

Кондиционер работает в режиме охлаждения в помещении с высокой влажностью (при наличии пыли и паров масла в воздухе). Из-за скопления грязи во внутреннем блоке поддержание температуры воздуха в помещении на заданном уровне может оказаться невозможным. В этом случае следует провести чистку внутреннего блока. Выполнять эту работу должен квалифицированный специалист. Сразу после отключения режима оттаивания из кондиционера, работающего в режиме нагрева, может выходить водяной пар.

3. Шум

При работе кондиционера могут быть слышны звуки текущей воды. Эти звуки вызваны течением хладагента по межблочным трубопроводам. Звуки текущей воды могут быть слышны при оттаивании кондиционера и сразу после его отключения. Эти звуки связаны с изменением расхода хладагента и прекращением его течения. При включении и отключении кондиционера могут быть слышны щелкающие звуки. Эти звуки вызваны тепловым расширением или сжатием пластмассовых деталей при изменении температуры корпуса.

4. Из внутреннего блока вылетает пыль

Это происходит при первом пуске кондиционера или после длительного перерыва в работе.

5. Кондиционер испускает неприятный запах

Кондиционер поглощает сигаретный дым, а также запах, исходящий от стен и мебели, и затем возвращает его в помещение.

6. Самопроизвольное переключение с режима охлаждения на режим вентиляции

Во избежание замораживания теплообменника кондиционер автоматически переключается в режим вентиляции и возвращается в режим охлаждения через довольно длительный интервал времени. При достижении заданной температуры воздуха компрессор отключается, и кондиционер продолжает работать в режиме вентиляции. При повышении температуры воздуха компрессор снова включается.

7. Переключение с режима нагрева в режим вентиляции

При достижении заданной температуры воздуха компрессор отключается, и кондиционер продолжает работать в режиме вентиляции. При снижении температуры воздуха компрессор снова включается.

8. При относительной влажности воздуха в помещении выше 80% на поверхности кондиционера может образоваться конденсат

9. Режим оттаивания

При обмерзании теплообменника наружного блока в режиме нагрева теплопроизводительность кондиционера снижается.

Через некоторое время кондиционер автоматически переходит в режим оттаивания. При этом компрессор постоянно работает, а вентиляторы не вращаются. После завершения цикла оттаивания кондиционер возвращается в режим нагрева.

10. Режим нагрева

При работе в режиме нагрева кондиционер переносит тепло, содержащуюся в наружном воздухе, внутрь помещения. При понижении температуры наружного воздуха теплопроизводительность кондиционера уменьшается, и температура обработанного воздуха понижается.

11. Система защиты от частых пусков (трехминутная задержка)

При повторном пуске кондиционера сразу же после его отключения кондиционер включается только через 3 минуты.

Код ошибки	Описание ошибки
EE	Ошибка ЭСППЗУ (EEPROM) внутреннего блока
F0	Неисправность вентилятора внутреннего блока
E1	Ошибка прохождения сигнала через 0 для платы внутреннего блока
F3	Ошибка датчика температуры внутреннего блока (трубный)
F1	Ошибка датчика температуры внутреннего блока (воздушный)
F6	Ошибка связи между наружным и внутренним блоком
EF	Ошибка ЭСППЗУ (EEPROM) наружного блока
E4	Ошибка запуска компрессора (перефазировка / отсутствие фазы)
E3	Ошибка по десинхронизации компрессора
F9	Неисправность модуля IPM наружного блока
F5	Ошибка датчика температуры наружного блока (нагнетания)
F4	Ошибка датчика температуры наружного блока (трубный)
F2	Ошибка датчика температуры наружного блока (воздушный)
E2	Неисправность DC-двигателя вентилятора наружного блока
PE	Защита по слишком высокой температуре окружающей среды в режиме нагрева
P4	Защита по слишком высокой температуре теплообменника внутреннего блока в режиме нагрева
P5	Защита по обмерзанию теплообменника внутреннего блока
P9	Защита платы управления (IPM) от перегрева
P7	Защита по слишком высокому/низкому AC напряжению наружного блока

ПРИМЕЧАНИЕ:

Коды ошибок приведены для справки и могут быть изменены без предварительного уведомления.

Транспортировка и хранение

- Кондиционеры надлежит транспортировать и хранить только в упакованном виде во избежание их повреждений. Упакованные кондиционеры допускается транспортировать любым видом крытого транспорта. Транспортирование и хранение прибора должно соответствовать указаниям манипуляционных знаков на упаковке.
- Соблюдайте осторожность при распаковке кондиционера.
- Рекомендуется привлекать к транспортировке двух или более людей либо использовать вилочный погрузчик.
- Помещение для хранения кондиционера должно соответствовать следующим требованиям:
 - Сухое и хорошо проветриваемое;
 - Температура воздуха: -30..+50 °C;
 - Влажность воздуха: 15–85%, без конденсата.
- При транспортировке и хранении запрещается бросать прибор, подвергать его излишней вибрации или ударам о другие предметы.

Комплектация

Внутренний блок:

- Кондиционер, сплит-система бытовая (внутренний блок), 1 шт.
- Крепления для монтажа на стену (только для внутреннего блока), 1 комплект.
- Пульт ДУ, 1 шт.
- Руководство пользователя, 1 шт.
- Гарантийный талон, 1 шт.

Наружный блок:

- Кондиционер, сплит-система бытовая (наружный блок), 1 шт.
- Дренажный патрубок наружного блока, 1 шт.
- Дренажный шланг, 2 шт.
- Отрезок теплоизоляции, 1 шт.

ПРИМЕЧАНИЕ:

Производитель оставляет за собой право изменять комплектацию без предварительного уведомления.

Дата изготовления

Дата изготовления указана на стикере, размещенном на корпусе прибора.

Срок эксплуатации

Срок службы кондиционера воздуха составляет 10 лет.

Утилизация

По истечению срока службы прибор должен подвергаться утилизации в соответствии с нормами, правилами и способами, действующими в месте утилизации. Не выбрасывайте прибор вместе с бытовыми отходами. По истечении срока службы прибора сдавайте его в пункт сбора для утилизации, если это предусмотрено нормами и правилами вашего региона. Это поможет избежать возможного влияния на окружающую среду и здоровье человека, а также будет способствовать повторному использованию компонентов изделия. Информацию о том, где и как можно утилизировать прибор, можно получить от местных органов власти. Разряженные батарейки, которые были использованы в пульте дистанционного управления, также подлежат утилизации согласно местному законодательству.



Сертификация продукции

Товар соответствует требованиям: TP TC 004/2011 «О безопасности низковольтного оборудования». TP TC 020/2011 «Электромагнитная совместимость технических средств». TP EAЭС 037/2016 «Об ограничении применения опасных веществ в изделиях электротехники и радиоэлектроники».

Изготовитель:
«ZHONGSHAN CHANGHONG ELECTRIC CO.,LTD»
Nantou Road Middle, Nantou, Zhongshan, Guandong, China.

«Чжуншань Чангхун Электрик Со., Лтд»
Наньтоу Роуд, Наньтоу, Чжуншань, Гуандун, Китай.

Импортер в РФ:
ООО «Компания БИС». 119180, Россия, г. Москва, ул. Большая Полянка, д. 42, стр. 1, помещ. 7/5.
Тел.: +7 495 150-50-05. E-mail: climate@breez.ru

Сделано в Китае
Произведено по специальному заказу TM ULTIMACOMFORT

ultimacomfort.ru

В тексте и цифровых обозначениях руководства могут быть допущены опечатки.

В целях улучшения качества продукции производитель оставляет за собой право изменять комплектующие части изделия для разных партий поставок, цветовую гамму и внешний вид прибора без предварительного уведомления, что не нарушает принятые на территории страны производства, транзита, реализации стандарты качества и нормы законодательства. Индикаторы на кондиционере могут не совпадать с графическим изображением, данным в руководстве по эксплуатации, это зависит от серии выпуска прибора.

Технические характеристики

Параметр / Серия	ELYSIUM Inverter / ELYSIUM NERO Inverter			
	ELB-I07PN ELN-I07PN	ELB-I09PN ELN-I09PN	ELB-I12PN ELN-I12PN	ELB-I18PN
Модель, комплект	ELB-I07PN-IN ELN-I07PN-IN	ELB-I09PN-IN ELN-I09PN-IN	ELB-I12PN-IN ELN-I12PN-IN	ELB-I18PN-IN
Модель, наружный блок	ELB-I07PN-OUT ELN-I07PN-OUT	ELB-I09PN-OUT ELN-I09PN-OUT	ELB-I12PN-OUT ELN-I12PN-OUT	ELB-I18PN-OUT
Электропитание, В/Гц/Ф	220-240/50/1	220-240/50/1	220-240/50/1	220-240/50/1
Номинальная холодопроизводительность (диапазон), кВт	2,05 (0,73-2,50)	2,64 (0,82-2,78)	3,52 (0,88-3,66)	5,28 (1,10-5,56)
Номинальная теплопроизводительность (диапазон), кВт	2,05 (0,73-2,50)	2,64 (0,82-2,78)	3,52 (0,88-3,66)	5,28 (1,10-5,56)
Номинальный ток (охлаждение), А	2,90 (0,90-3,80)	3,70 (1,00-4,30)	5,00 (1,10-5,60)	7,50 (1,40-8,50)
Номинальный ток (нагрев), А	2,60 (0,90-4,10)	3,30 (1,00-4,40)	4,40 (1,10-5,90)	6,60 (1,40-8,70)
Номинальная мощность (диапазон) (охлаждение), Вт	639 (200-880)	822 (230-980)	1096 (250-1300)	1643 (310-1950)
Номинальная мощность (диапазон) (нагрев), Вт	568 (200-950)	731 (230-1000)	974 (245-1350)	1461 (310-1990)
Коэффициент EER / Класс энергоэффективности (охлаждение)	3,21 / А	3,21 / А	3,21 / А	3,21 / А
Коэффициент COP / Класс энергоэффективности (нагрев)	3,61 / А	3,61 / А	3,61 / А	3,61 / А
Расход воздуха внутреннего блока, м³/ч	300/350/400/450/500	300/350/400/450/500	350/400/450/500/550	450/520/620/720/820
Уровень шума внутреннего блока, дБ(А)	26/34/36/38/40	26/34/36/38/40	28/38/38/40/42	29/35/38/41/44
Расход воздуха наружного блока, м³/ч	1400	1650	1650	2250
Уровень шума наружного блока, дБ(А)	47	50	50	54
Бренд компрессора	GREE	GREE	GREE	SANYO
Тип хладагента	R410A	R410A	R410A	R410A
Заводская заправка, кг	0,49	0,58	0,68	0,92
Дозаправка (свыше номинальной длины труб), г/м	12	12	12	12
Размеры внутреннего блока (ШхВхГ), мм	720×210×284	720×210×284	825×210×284	930×235×305
Размеры внутреннего блока в упаковке (ШхВхГ), мм	776×272×342	776×272×342	881×272×342	996×306×360
Размеры наружного блока (ШхВхГ), мм	660×421×250	660×530×250	660×530×250	780×560×270
Размеры наружного блока в упаковке (ШхВхГ), мм	765×464×323	768×562×326	768×562×326	889×612×359
Вес нетто / брутто внутреннего блока, кг	/	/	/	/
Вес нетто / брутто наружного блока, кг	/	/	/	/
Максимальная длина труб, м	9	9	12	12
Макс. перепад по высоте между внутр. и наруж. блоками, м	5	5	7	7
Минимальная длина труб, м	3	3	3	3
Номинальная длина труб, м	5	5	5	5
Диаметр дренажа, мм	16,0	16,0	16,0	16,0
Диаметр жидкостной трубы, мм (дюйм)	6,35 (1/4")	6,35 (1/4")	6,35 (1/4")	6,35 (1/4")
Диаметр газовой трубы, мм (дюйм)	9,53 (3/8")	9,53 (3/8")	9,53 (3/8")	12,7 (1/2")
Рабочие температурные границы наружного воздуха (охлажд.)	+16°C ~ +52°C	+16°C ~ +52°C	+16°C ~ +52°C	+16°C ~ +52°C
Рабочие температурные границы наружного воздуха (нагрев)	-15°C ~ +24°C	-15°C ~ +24°C	-15°C ~ +24°C	-15°C ~ +24°C
Сторона подключения электропитания	Внутренний блок	Внутренний блок	Внутренний блок	Внутренний блок
Межблочный кабель, мм²*	4×1,5	4×1,5	4×1,5	4×1,5
Силовой кабель, мм²*	3×1,5	3×1,5	3×1,5	3×1,5
Автомат защиты, А*	10	10	10	16
Максимальная потребляемая мощность, кВт	0,96	1,23	1,64	2,47
Максимальный потребляемый ток, А	4,5	5,8	7,7	11,6
Класс пылевлагозащиты, внутренний / наружный блок	IPX0 / IPX4	IPX0 / IPX4	IPX0 / IPX4	IPX0 / IPX4
Класс электрозащиты, внутренний / наружный блок	I / I	I / I	I / I	I / I

* Приведены рекомендуемые сечения кабелей и автомата защиты. Вы можете самостоятельно подобрать кабель и автомат защиты после консультации с сертифицированным электриком или подобрав кабель и автомат защиты для ваших условий по ПУЭ. Межблочный и силовой кабели не входят в комплект поставки, докупаются отдельно.

Параметр / Серия	ELYSIUM Inverter / ELYSIUM NERO Inverter		
	ELB-I24PN	ELB-I30PN	ELB-I36PN
Модель, комплект	ELB-I24PN-IN	ELB-I30PN-IN	ELB-I36PN-IN
Модель, внутренний блок	ELB-I24PN-OUT	ELB-I30PN-OUT	ELB-I36PN-OUT
Электроснабжение, В/Гц/Ф	220-240/50/1	220-240/50/1	220-240/50/1
Номинальная холодопроизводительность (диапазон), кВт	7,03 (1,61-7,50)	8,79 (1,90-9,10)	10,55 (2,60-11,10)
Номинальная теплопроизводительность (диапазон), кВт	7,03 (1,61-7,50)	8,79 (1,90-9,10)	10,55 (2,60-11,10)
Номинальный ток (охлаждение), А	10,00 (2,00-11,50)	12,50 (2,30-13,90)	14,90 (3,20-17,00)
Номинальный ток (нагрев), А	8,90 (2,00-11,70)	11,10 (2,30-14,20)	13,30 (3,20-17,30)
Номинальная мощность (диапазон) (охлаждение), Вт	2191 (450-2630)	2739 (530-3200)	3287 (730-3910)
Номинальная мощность (диапазон) (нагрев), Вт	1948 (450-2670)	2436 (530-3250)	2923 (730-3980)
Коэффициент EER / Класс энергоэффективности (охлаждение)	3,21 / А	3,21 / А	3,21 / А
Коэффициент COP / Класс энергоэффективности (нагрев)	3,61 / А	3,61 / А	3,61 / А
Расход воздуха внутреннего блока, м³/ч	750/850/1000/1080/1150	800/900/1000/1200/1300	800/900/1000/1200/1300
Уровень шума внутреннего блока, дБ(А)	30/37/40/43/46	34/39/42/45/48	35/39/42/45/48
Расход воздуха наружного блока, м³/ч	2250	3350	4100
Уровень шума наружного блока, дБ(А)	55	56	60
Бренд компрессора	GMCC	GMCC	GMCC
Тип хладагента	R410A	R410A	R410A
Заводская заправка, кг	1,35	1,80	2,43
Дозаправка (свыше номинальной длины труб), г/м	12	12	15
Размеры внутреннего блока (ШхВхГ), мм	1045×235×327	1185×251×338	1185×251×338
Размеры внутреннего блока в упаковке (ШхВхГ), мм	1117×312×402	1263×338×421	1263×338×421
Размеры наружного блока (ШхВхГ), мм	780×560×270	860×720×320	920×810×340
Размеры наружного блока в упаковке (ШхВхГ), мм	889×612×359	982×759×438	1059×877×453
Вес нетто / брутто внутреннего блока, кг	/	/	/
Вес нетто / брутто наружного блока, кг	/	/	/
Максимальная длина труб, м	15	15	15
Макс. перепад по высоте между внутр. и наруж. блоками, м	8	8	8
Минимальная длина труб, м	3	3	3
Номинальная длина труб, м	5	5	5
Диаметр дренажа, мм	16,0	16,0	16,0
Диаметр жидкостной трубы, мм (дюйм)	6,35 (1/4")	6,35 (1/4")	6,35 (1/4")
Диаметр газовой трубы, мм (дюйм)	12,7 (1/2")	15,88 (5/8")	15,88 (5/8")
Рабочие температурные границы наружного воздуха (охлажд.)	+16°C ~ +52°C	+16°C ~ +52°C	+16°C ~ +52°C
Рабочие температурные границы наружного воздуха (нагрев)	-15°C ~ +24°C	-15°C ~ +24°C	-15°C ~ +24°C
Сторона подключения электропитания	Внутренний блок	Внутренний блок	Внутренний блок
Межблочный кабель, мм²*	4×2,5	4×2,5	4×4,0
Силовой кабель, мм²*	3×2,5	3×2,5	3×4,0
Автомат защиты, А*	20	25	32
Максимальная потребляемая мощность, кВт	3,29	4,11	4,93
Максимальный потребляемый ток, А	15,4	19,3	23,1
Класс пылевлагозащиты, внутренний / наружный блок	IPX0 / IPX4	IPX0 / IPX4	IPX0 / IPX4
Класс электрозащиты, внутренний / наружный блок	I / I	I / I	I / I

* Приведены рекомендуемые сечения кабелей и автомата защиты. Вы можете самостоятельно подобрать кабель и автомат защиты после консультации с сертифицированным электриком или подобрав кабель и автомат защиты для ваших условий по ПУЭ. Межблочный и силовой кабели не входят в комплект поставки, докупаются отдельно.

