



**ROYAL**<sup>®</sup>  
CLIMA

# COMPETENZA HP Inverter

**КОНДИЦИОНЕР ВОЗДУХА  
(СПЛИТ-СИСТЕМА КАНАЛЬНОГО ТИПА)**

Внутренние блоки:

CO-D 96HNI

Наружные блоки:

CO-E 96HNI

## **РУКОВОДСТВО ПО ЭКСПЛУАТАЦИИ**

Перед началом работы внимательно прочитайте  
и сохраните данное руководство



## СОДЕРЖАНИЕ

ИСПОЛЬЗУЕМЫЕ ОБОЗНАЧЕНИЯ.....	2
ПРАВИЛА БЕЗОПАСНОСТИ.....	3
НАЗНАЧЕНИЕ .....	3
УСТРОЙСТВО ПРИБОРА.....	4
УСЛОВИЯ ЭКСПЛУАТАЦИИ .....	4
ОБЩИЕ ТРЕБОВАНИЯ К УСТАНОВКЕ .....	5
УПРАВЛЕНИЕ ПРИБОРОМ.....	16
ТЕХНИЧЕСКИЕ ХАРАКТЕРИСТИКИ.....	20
ПОИСК И УСТРАНЕНИЕ НЕИСПРАВНОСТЕЙ .....	21
УХОД И ОБСЛУЖИВАНИЕ .....	25
ТРАНСПОРТИРОВКА И ХРАНЕНИЕ.....	26
КОМПЛЕКТАЦИЯ.....	26
СРОК ЭКСПЛУАТАЦИИ .....	27
ПРАВИЛА УТИЛИЗАЦИИ .....	27
ДАТА ИЗГОТОВЛЕНИЯ.....	27
СЕРТИФИКАЦИЯ ПРОДУКЦИИ .....	28

### Уважаемый покупатель!

Поздравляем вас с покупкой и благодарим за удачный выбор кондиционера воздуха бренда Royal Clima. Перед началом эксплуатации прибора просим вас внимательно ознакомиться с руководством по эксплуатации.

## ИСПОЛЬЗУЕМЫЕ ОБОЗНАЧЕНИЯ

### ОСТОРОЖНО!

Требования, несоблюдение которых может привести к серьезной травме или летальному исходу.

### ВНИМАНИЕ!

Требования, несоблюдение которых может привести к тяжелой травме или серьезному повреждению оборудования.

### ПРИМЕЧАНИЕ:

1. Если поврежден кабель питания, он должен быть заменен производителем или авторизованной сервисной службой или другим квалифицированным специалистом, во избежание серьезных травм.
2. Кондиционер должен быть установлен с соблюдением существующих местных норм и правил эксплуатации электрических сетей.
3. После установки кондиционера электрическая вилка должна находиться в доступном месте.
4. Неисправные батарейки пульта должны быть заменены.
5. Кондиционер должен быть установлен на достаточно надежных кронштейнах.
6. Производитель оставляет за собой право без предварительного уведомления покупателя вносить изменения в конструкцию, комплектацию или технологию изготовления изделия с целью улучшения его свойств.
7. В тексте и цифровых обозначениях инструкции могут быть допущены опечатки.
8. Если после прочтения инструкции у вас останутся вопросы по эксплуатации прибора, обратитесь к продавцу или в специализированный сервисный центр для получения разъяснений.
9. На изделии присутствует этикетка, на которой указаны технические характеристики и другая полезная информация о приборе.

## ПРАВИЛА БЕЗОПАСНОСТИ

### ВНИМАНИЕ!

- Внимательно прочитайте эту инструкцию перед установкой и эксплуатацией кондиционера, если у вас возникнут вопросы, обращайтесь к официальному дилеру производителя.
- Используйте прибор только по назначению, указанному в данной инструкции.
- Кондиционер не дает притока свежего воздуха! Чаще проветривайте помещение, особенно если в помещении работают приборы на жидком топливе, которые снижают количество кислорода в воздухе.
- Не подключайте и не отключайте кондиционер от электрической сети, вынимая вилку из розетки, используйте кнопку вкл/выкл.
- Не позволяйте детям играть с кондиционером.
- Не охлаждайте и не нагревайте воздух в помещении очень сильно, если в нем находятся дети или инвалиды.

### ОСТОРОЖНО!

- Монтаж кондиционера должен осуществляться квалифицированными специалистами официального дилера.
- Перед установкой кондиционера убедитесь, что параметры местной электрической сети соответствуют параметрам, указанным на табличке с техническими данными прибора.
- Не допускается установка кондиционера в местах возможного скопления легко воспламеняющихся газов и помещениях с повышенной влажностью (ванные комнаты, зимние сады).
- Не храните бензин и другие летучие и легко воспламеняющиеся жидкости вблизи кондиционера – это очень опасно!
- Не устанавливайте кондиционер вблизи источников тепла.
- Чтобы избежать сильной коррозии кондиционера, не устанавливайте наружный блок в местах возможного попадания на него соленой морской воды.

- Все кабели и розетки должны соответствовать техническим характеристикам прибора и электрической сети.
- Кондиционер должен быть надежно заземлен.
- В линии электропитания должен быть установлен автоматический выключатель с заземлением или сетевой выключатель с отключающей способностью, в 1,5 раза превышающей максимальный потребляемый ток агрегата.
- Если вилка кондиционера не соответствует розетке сети электропитания, обратитесь к квалифицированному электрику для замены розетки.
- Не эксплуатируйте кондиционер при поврежденном кабеле электропитания. По вопросу замены поврежденного кабеля обратитесь к квалифицированному специалисту.
- Не засовывайте посторонние предметы в воздухозаборные решетки кондиционера. Это опасно, т.к. вентилятор вращается с высокой скоростью.
- Позаботьтесь, чтобы шум и горячий воздух от наружного блока не мешали соседям.
- При нарушении нормальной работы кондиционера обратитесь в гарантийную мастерскую.
- По вопросу перемещения или демонтажа кондиционера обратитесь в сервисный центр.

## НАЗНАЧЕНИЕ

Кондиционер воздуха с наружным и внутренним блоками (сплит-система) предназначен для создания оптимальной температуры воздуха при обеспечении санитарно-гигиенических норм в общественных и административных помещениях. Кондиционер осуществляет охлаждение, осушение, нагрев, вентиляцию и очистку воздуха от пыли. Не предназначен для бытового использования.

## УСТРОЙСТВО ПРИБОРА

Кондиционер состоит из внутреннего и наружного блоков, соединенных трубопроводами. Управление прибором осуществляется с проводного пульта управления или инфракрасного пульта управления (опционально).

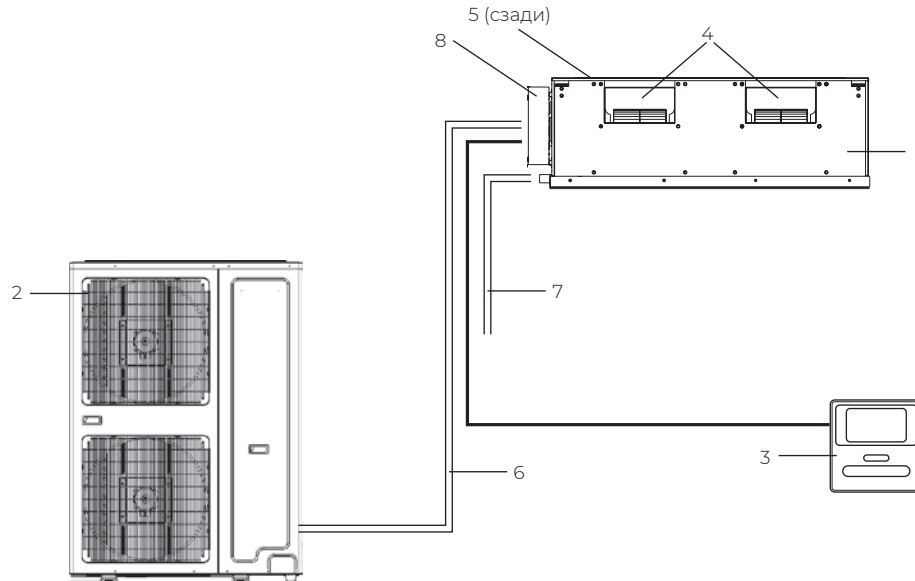

1. Внутренний блок
2. Наружный блок
3. Пульт ДУ
4. Выход воздуха
5. Вход воздуха (сзади). Вход воздуха оснащен противопылевым фильтром
6. Жидкостная и газовая труба
7. Шланг для отвода конденсата
8. Электронный блок управления

Данная схема приведена в качестве примера. Внешний вид и конструкция вашего оборудования может отличаться.

## УСЛОВИЯ ЭКСПЛУАТАЦИИ

Режим работы	Охлаждение	Нагрев	Осушение
Воздух в помещении	От +16 до +32 °С	От +16 до +32 °С	От +16 до +32 °С
Наружный воздух	От -5 до +49 °С	От -15 до +24 °С	От -5 до +49 °С

\* Панель индикации может визуально отличаться от приведенных изображений. При этом функции останутся теми же.

## ОБЩИЕ ТРЕБОВАНИЯ К УСТАНОВКЕ

### Требования по установке внутреннего блока

- Устанавливайте внутренний блок вдали от нагревательных приборов, источников пара или горючих газов.
- Выберите место, где ничего не будет препятствовать входящему и исходящему потокам воздуха из внутреннего блока.
- Убедитесь, что конденсат от внутреннего блока будет отводиться полностью и беспрепятственно. Также убедитесь в надёжности и герметичности всех соединений отвода конденсата. Проверьте что все трубы надёжно теплоизолированы.
- Трубопровод отвода конденсата должен быть проложен с наклоном, обеспечивающим удаление конденсата самотеком (при условии, если не используются специализированные дренажные помпы, иначе следуйте рекомендациям в инструкции к дренажной помпе).
- Убедитесь, что блок полностью выровнен. Неправильная установка может привести к обратному сливу дренажа по дренажной трубе в блок или утечке конденсата.
- Если блок наклонён против направления потоков конденсата (сторона дренажной трубы

- поднята), датчик может работать со сбоями и может появиться утечка конденсата.
- При установке блока, если дюбели были встроены заранее, убедитесь, что они не ослабли из-за усадки бетона.
- Убедитесь, что применяемые крепежные шпильки выдержат вес внутреннего блока.
- Не устанавливайте внутренний блок над входом в помещение.
- Определите и запомните место прохождения скрытой проводки, чтобы не повредить её при монтаже.
- Минимальная длина трубопровода хладагента составляет 5 метров. Это ограничение необходимо для снижения вибрации и шума.
- При изменении длины трубопровода свыше номинальной (стандартной), скорректируйте количество хладагента в холодильном контуре в соответствии с рекомендациями.
- При установке внутреннего блока убедитесь, что соблюдаются требования по минимальным расстояниям до препятствий (см. рисунок).

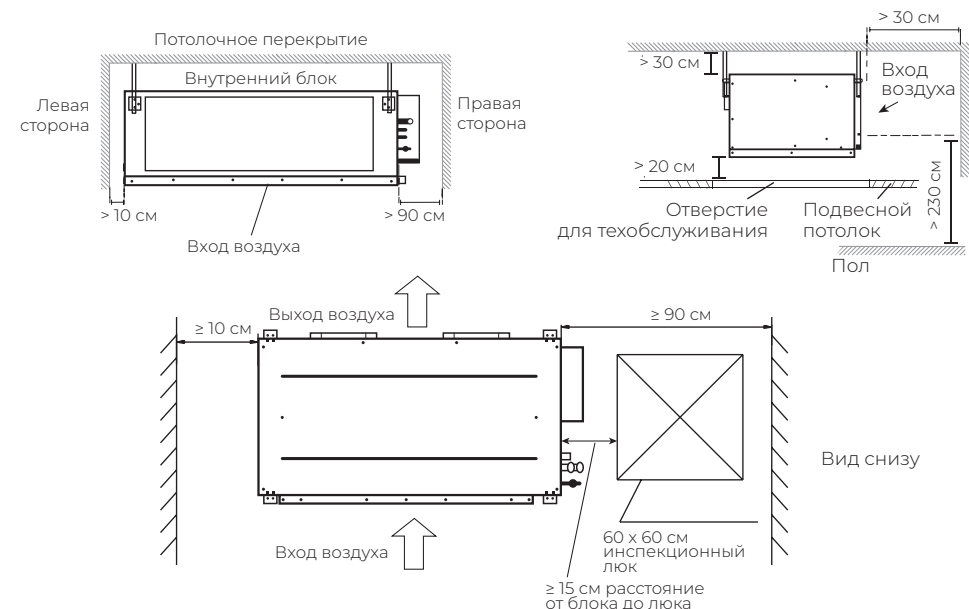



## ВНИМАНИЕ!

При необходимости, предусмотрите дополнительное пространство для снятия противопылевых фильтров.

### Рекомендации по подключению воздуховодов:

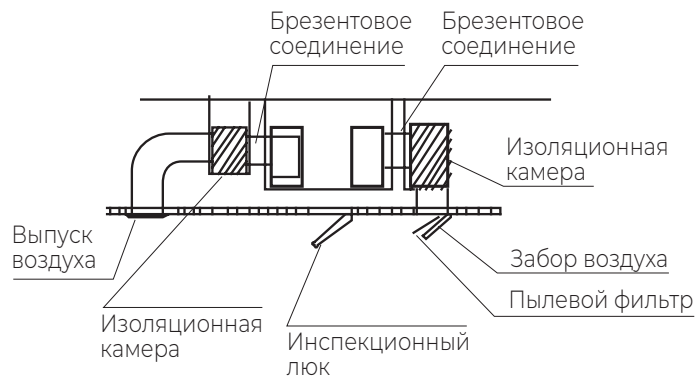

### Запрещается устанавливать внутренние блоки сплит-систем в следующих местах:

- В местах, в которых присутствуют минеральные или пищевые масла (или их пары), например, на кухнях или в технических помещениях.
- В условиях присутствия вызывающих коррозию газов, например, сернистых.
- В условиях сильных колебаний напряжения в сети (на промышленных предприятиях).
- В автомобильном транспорте или на водном транспорте.
- В местах, где присутствуют сильные электромагнитные поля.
- В местах, где имеются горючие газы или материалы.
- В местах, где имеются пары кислот и щелочей, а также в других особых условиях.
- В местах, где в окружающем воздухе присутствует большое количество взвешенных механических частиц.

### Установочные данные для внутренних блоков (мм):

Модели с индексами 96

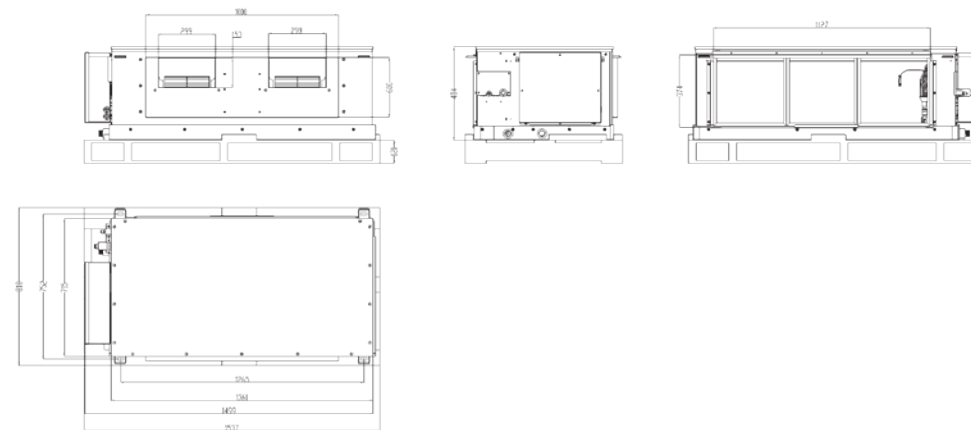

**Рекомендации по организации системы отвода дренажа от внутренних блоков**

**Подключение дренажного шланга ко внутреннему блоку**

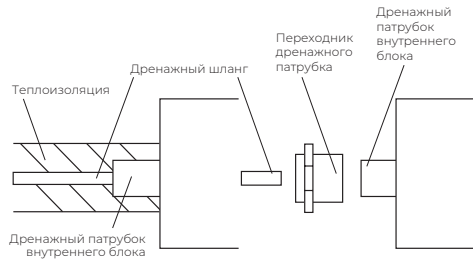

**Установка блока без встроенной дренажной помпы**

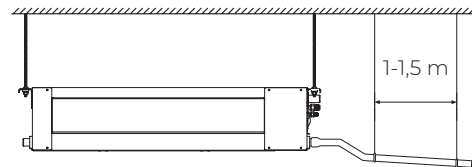

**Прокладка дренажного шланга**

Основная магистраль дренажного трубопровода в обязательном порядке должна быть проложена с уклоном не менее 1:100 (1 см высоты на 100 см длины).

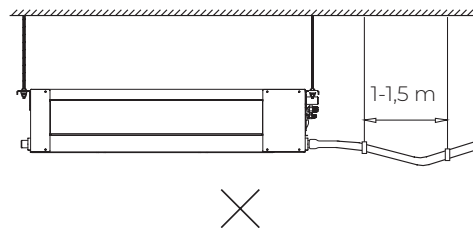
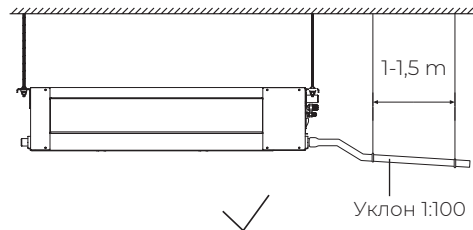

**При прокладке дренажного трубопровода, не допускайте образования**

- Подъемов и петель на основной длине трубопровода.
- Не опускайте конец дренажного трубопровода в воду.
- Выход дренажного трубопровода должен находиться как минимум в 5 см от уровня земли (для предотвращения его загрязнения и блокировки).

**При подключении нескольких внутренних блоков к одной системе удаления дренажа, воспользуйтесь следующими рекомендациями.**

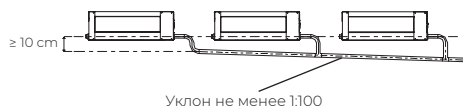

**При выборе воздуховодов, руководствуйтесь следующими графиками расход-напор:**

Модели с индексами 96

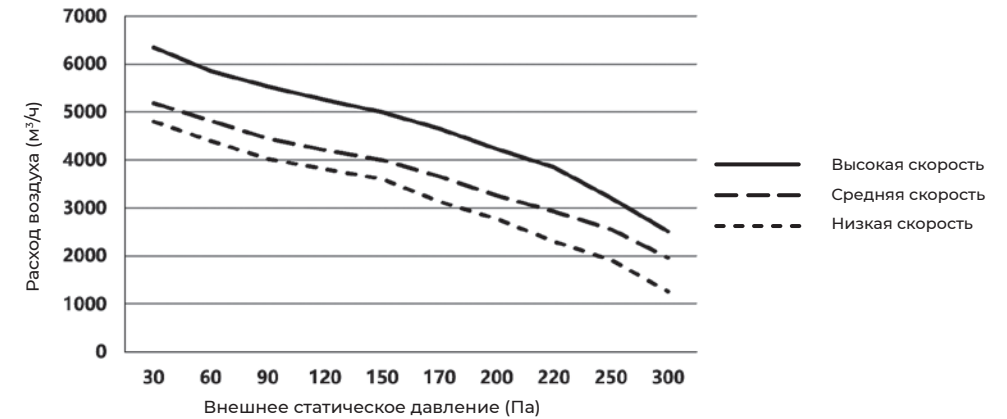

### Требования по установке наружных блоков сплит-систем:

- Если над наружным блоком установлен навес, защищающий от солнца или дождя, убедитесь, что он не препятствует теплообмену конденсатора наружного блока.
- Не помещайте животных или растения под входящим или исходящим воздушным потоком от наружного блока.
- Выбирайте место установки наружного блока, учитывая его вес, а также чтобы шум и вибрация были минимальными.
- Выбирайте место установки так, чтобы тёплый воздух от кондиционера и шум его работы не мешали окружающим.
- Устанавливайте наружный блок вдали от нагревательных приборов, источников тепла, пара или горячих газов.
- Убедитесь, что после установки наружный блок будет находиться строго в вертикальном положении. Не допускается перекос наружного блока при его работе.
- Если наружный блок устанавливается на крышу, убедитесь, что перепад высоты между внутренним и наружным блоком не превышает максимально допустимого значения (зависит от модели кондиционера).
- Убедитесь, что длина трассы между внутренним и наружным блоком не превышает максимально допустимого значения (зависит от модели кондиционера).
- Убедитесь, что структура перекрытий/ фасада и креплений выдержит вес оборудования.
- Если наружный блок устанавливается на крышу или стену/фасад здания в труднодоступном месте, это может затруднить последующее сервисное обслуживание.
- При установке наружного блока убедитесь, что соблюдаются требования по минимальным расстояниям до препятствий (см. рисунок):

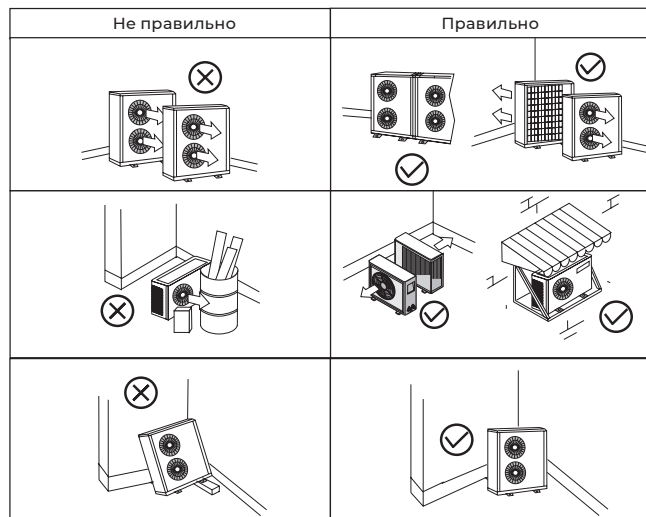

### Минимальное расстояние до препятствий

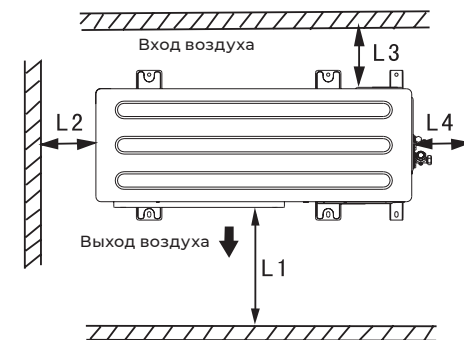
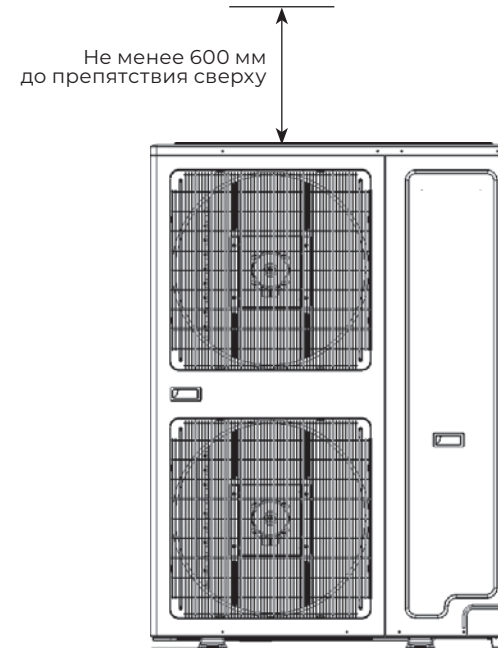

	Расстояние, мм
L1	≥ 2000
L2	≥ 300
L3	≥ 300
L4	≥ 400

### Установка нескольких наружных блоков

- В случае, если в месте установки возможны сильные порывы ветра (например, на побережье), убедитесь, что вентилятор вращается без затруднений, и блок расположен вдоль стены, или используйте заграждение от ветра (см. рисунок).
- По возможности устанавливайте наружный блок с подветренной стороны.

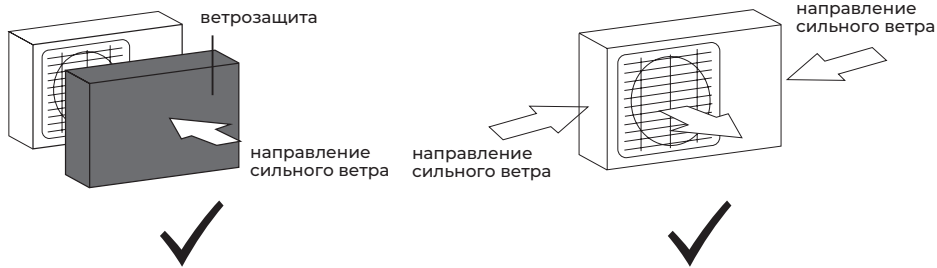

- Если наружный блок оснащён функцией теплового насоса, установите патрубок отвода конденсата наружного блока. По этому патрубку будет отводиться конденсат, образующийся при работе наружного блока в режиме нагрева.

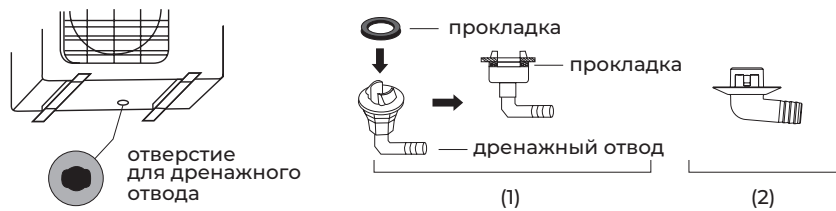

**Примечание:** изображение конструкции дренажного патрубка приведено для справки. Конструкция дренажного патрубка вашего кондиционера может отличаться (например, может отсутствовать резиновая прокладка).

### Запрещается устанавливать наружные блоки сплит-систем в следующих местах:

- В местах, в которых присутствуют минеральные масла (или их пары), например, смазочные.
- В условиях морского климата с большим содержанием солей в воздухе (в зависимости от модели и вида антикоррозийной обработки наружного блока).
- В условиях присутствия вызывающих коррозию газов, например, сернистых.
- В условиях сильных колебаний напряжения в сети (на промышленных предприятиях).
- В автомобильном транспорте или на водном транспорте.
- В местах, где присутствуют сильные электромагнитные поля.
- В местах, где имеются горючие газы или материалы.
- В местах, где имеются пары кислот и щелочей, а также в других особых условиях.
- В местах, где в окружающем воздухе присутствует большое количество взвешенных механических частиц.
- В помещениях.

### Установочные данные для наружных блоков:

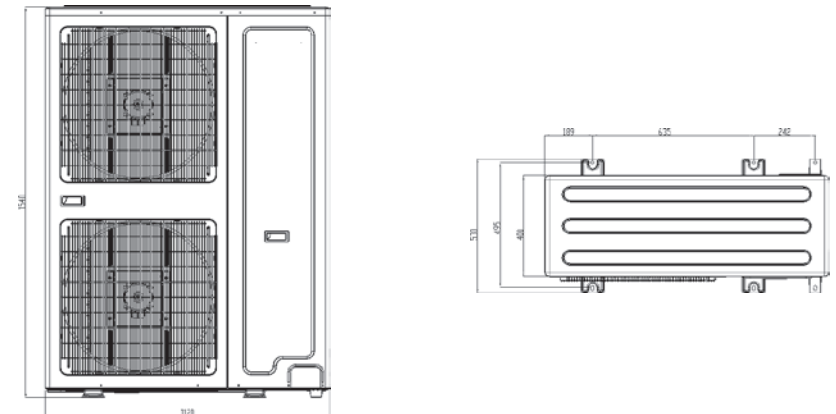



### Трубопроводы хладагента

#### ⚠ ВНИМАНИЕ!

Данная сплит-система выполнена по 1-контурной схеме.

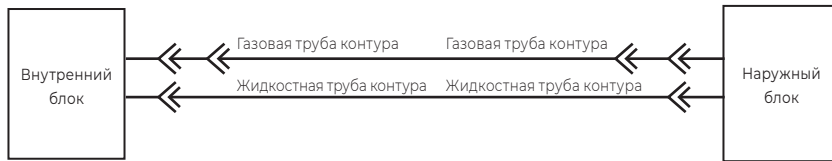

При выполнении соединений, убедитесь, что горизонтальные участки трубопроводов проложены с уклоном не менее 20:1 в сторону наружного блока.

При установке данной сплит-системы строго обязательно применение маслоподъемных петель в следующих случаях:

- В случае если наружный и внутренний блок расположены на одной высоте, но длина горизонтального участка более 10 м, и этот участок имеет постоянный подъем. В этом случае необходима установка маслоподъемных петель на газовой линии трубопровода через каждые 10 м;
- В случае если перепад по высоте между внутренним и наружным блоком менее 5 м, необхо-

дима установка маслоподъемной петли в самой нижней точке вертикального участка газовой линии трубопровода (см. рис 1);

- В случае если перепад по высоте между внутренним и наружным блоком более 5 м, необходима установка маслоподъемной петли на газовой линии трубопровода через каждые 5 м, а также необходима установка контрпетли на жидкостной линии трубопровода в высшей точке вертикального участка (см. рис. 1).



Рис. 1 (приведен только для ознакомления)

При установке маслоподъемных петель, соблюдайте следующие требования:

Маслоподъемная петля должна иметь минимально возможные размеры для сокращения объема собираемого масла. Радиус закругления маслоподъемной петли должен составлять не более 2 диаметров трубы.

Горизонтальные участки фреоновых трасс должны быть проложены с уклоном в сторону движения хладагента, чтобы улучшить процесс возврата масла в компрессор. Уклон должен быть не менее 1/200 или 1/250.

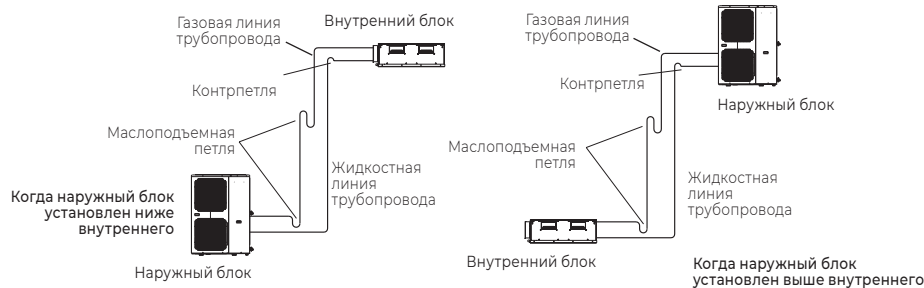
Маслоподъемные петли необходимо выполнять только на газовой фреоновой трассе. Отдельные контрпетли необходимо выполнять на жидкостной трубе.

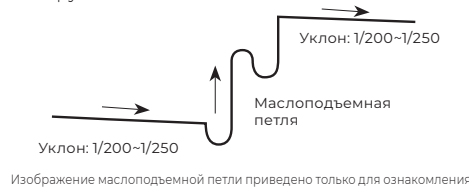

Изображение маслоподъемной петли приведено только для ознакомления

### Подключение электропитания и осуществление межблочных соединений

#### При подключении электропитания и межблочных соединений соблюдайте следующие требования:

- Оборудование должно иметь выделенную линию электропитания и отдельный автомат токовой защиты.
- Все контакты должны быть закреплены надёжно, резьбовые соединения должны быть затянуты. Протяните все резьбовые соединения, так как они могли ослабнуть от вибрации при транспортировке. Удалите все посторонние предметы и крепления, использовавшиеся при транспортировке.
- Электропитание соответствует спецификации данного оборудования.
- Мощность линии электропитания соответствует максимальной потребляемой мощности кондиционера.
- Убедитесь, что при пуске оборудования не происходит изменения параметров элек-

тросети более чем на 10 % от номинального рабочего напряжения, указанного в спецификации оборудования.

- Убедитесь, что сечение кабеля соответствует спецификации оборудования.
- В сырых и влажных помещениях всегда используйте УЗО.
- Убедитесь, что исключена возможность возникновения проблем с электропитанием, т.к. они могут повлечь частые срабатывания реле, что приведёт к выходу из строя контактов, а также к неправильному функционированию защиты от перегрузки.
- Предусмотрите возможность одновременного отключения от источника питания всех питающих проводов.
- Подключение электропитания и осуществление межблочных соединений должны выполняться квалифицированным персоналом.

#### Схемы межблочных соединений

Модели с индексом 96

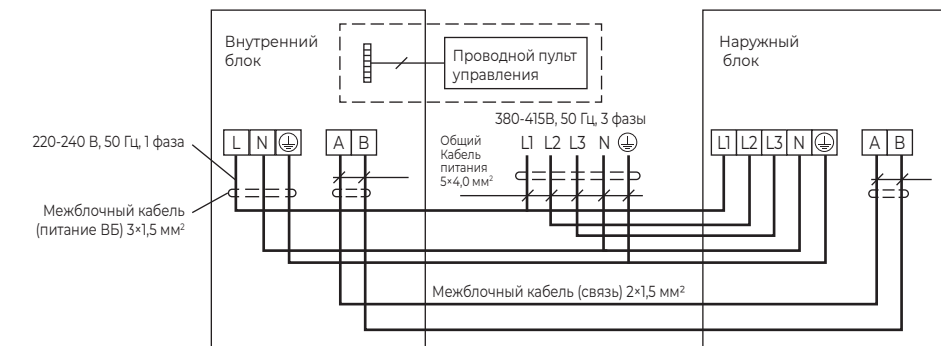

#### ⚠ ВНИМАНИЕ!

Параметры рекомендуемых к применению межблочных и силовых кабелей вы можете посмотреть в разделе «Технические характеристики». Если на внутреннем и наружном блоке присутствуют отдельные кабели с собственными разъёмами, соедините их.



**Примечание:** данные схемы приведены только для справки. Если схема подключений на вашем блоке отличается, для осуществления подключения воспользуйтесь схемой электроподключения, приведенной на вашем кондиционере.

## УПРАВЛЕНИЕ ПРИБОРОМ

1. Приемник ИК-сигнала
2. Кнопка включения/выключения
3. Кнопка включения автоматического покачивания жалюзи
4. Кнопка выбора режима работы
5. Кнопка комфортного режима
6. Многофункциональные кнопки выбора
7. Кнопка выбора и активации дополнительных функций
8. Кнопка включения таймера
9. Кнопка выбора скорости работы вентилятора
10. Датчик освещенности
11. Приемник ИК-сигнала пульта ДУ

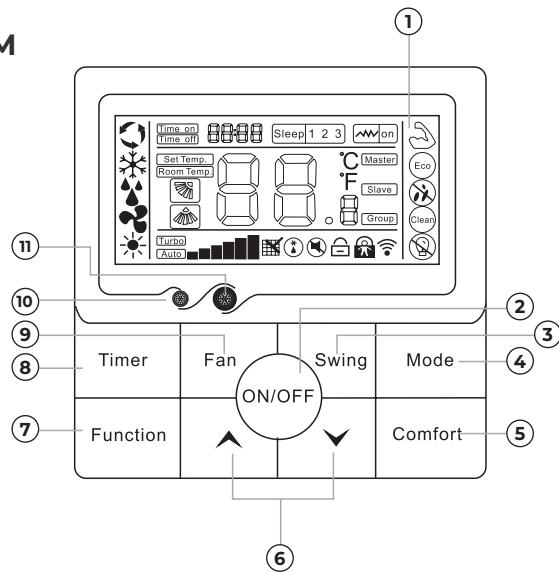

**1. Дисплей проводного пульта управления**  
Во время работы кондиционера, на дисплее проводного пульта управления отображается установленная температура.



Когда кондиционер находится в режиме ожидания, на дисплее проводного пульта управления отображается текущая комнатная температура.

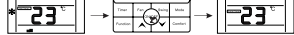

- [ON/OFF]** Кнопка включения/выключения. Нажатие на кнопку включает кондиционер, повторное нажатие выключает кондиционер. При включении кондиционера устанавливаются предыдущие настройки работы.
- [SWING]** Кнопка включения автоматического покачивания жалюзи\*.
- [MODE]** Кнопка выбора режима работы. Каждое нажатие на кнопку изменяет режим работы кондиционера: AUTO (Автоматический) — Cool (Охлаждение) — Dry (Осушение) — Fan (Вентиляция) — Heat (Нагрев). На дисплее пульта отображаются соответствующие знаки:



\* Не используется в данной серии

**Примечание:** в автоматическом режиме кондиционер, в зависимости от температуры воздуха в помещении, автоматически выбирает режим охлаждения или нагрева, создавая комфортные условия для пользователя. Целевая температура не отображается на дисплее пульта управления и её изменение невозможно.

В режиме вентиляции, кондиционер включает только вентилятор внутреннего блока. В данном режиме кондиционер не поддерживает температуру в помещении. Целевая температура не отображается на дисплее пульта управления и её изменение невозможно.

**Внимание!** Кондиционер не даёт притока свежего воздуха!

**5. [COMFORT]** Кнопка комфортного режима. При работе в режимах охлаждения и осушения температура работы по умолчанию составляет +26 °C, в режиме нагрева температура составляет +24 °C. Температура может регулироваться в ручном режиме. Скорость вращения вентилятора устанавливается автоматически.

**6. [▲/▼]** Многофункциональные кнопки выбора. Имеют разные значения в зависимо-

сти от активной функции, используются для задания целевой температуры, установки времени и других параметров. Однократное нажатие увеличивает / уменьшает показания на 1 единицу, при удержании более 2 секунд показания изменяются с увеличенной скоростью до того момента, пока кнопка не будет отжата. Для того, чтобы увеличить целевую температуру на 1 °C, нажмите кнопку ▲ 1 раз. Непрерывное нажатие и удержание кнопки более 2 секунд будет быстро увеличивать температуру до того момента, пока кнопка не будет отжата. Для того, чтобы уменьшить целевую температуру на 1 °C, нажмите кнопку ▼ 1 раз. Непрерывное нажатие и удержание кнопки более 2 секунд будет быстро уменьшать температуру до того момента, пока кнопка не будет отжата.

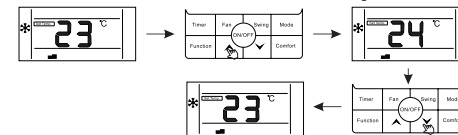

**Примечание:** в режиме AUTO (Автоматический режим работы) функция регулировки температуры отсутствует.

**Диапазон регулировки температур:** +16–32 °C.

**Для блокировки пульта управления** одновременно нажмите и удерживайте кнопки ▲/▼ в течение 5 секунд. Для разблокировки повторно одновременно нажмите и удерживайте кнопки ▲/▼ в течение 5 секунд.

**7. [FUNCTION]** Кнопка выбора и активации дополнительных функций Turbo / Sleep / Eco\* / Light Sensation\* / Mildew Proof. Описание функций см. далее.

**8. [TIMER]** Кнопка включения таймера. Нажатие кнопки включает или выключает режим таймера включения или выключения.

**Настройка таймера включения (TIMER ON).** Когда кондиционер находится в режиме ожидания, нажмите кнопку [Timer]. На дисплее появится индикатор TIMER ON (ТАЙМЕР ВКЛ.) и время включения кондиционера. Для настройки желаемого времени включения кондиционера нажимайте кнопки ▲ или ▼. Каждое нажатие этих кнопок задаёт увеличение или уменьшение времени. Для подтвержде-

\* Не используется в данной серии

ния таймера включения нажмите кнопку [Timer] ещё раз. Нажмите на любую другую кнопку для установки настроек кондиционера после автоматического включения. В заданное время кондиционер автоматически включится с установленными настройками.

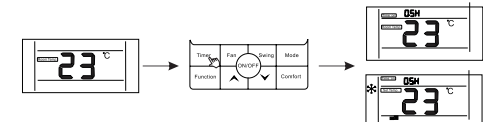

**Настройка таймера выключения (TIMER OFF).** Когда кондиционер работает, нажмите кнопку [Timer]. На дисплее появится индикатор TIMER OFF (ТАЙМЕР ВЫКЛ.) и время выключения кондиционера. Для настройки желаемого времени выключения кондиционера нажимайте кнопки ▲ или ▼. Каждое нажатие этих кнопок задаёт увеличение или уменьшение времени. Для подтверждения выключения нажмите кнопку [Timer] ещё раз. В заданное время кондиционер автоматически выключится.

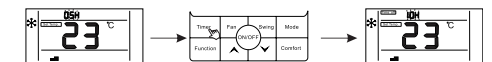

**Примечание:** если в течение 10 секунд после начала настройки таймера включения/выключения не происходит нажатия кнопок, настройка таймера сбрасывается.

**9. [FAN]** Кнопка выбора скорости работы вентилятора. Каждое нажатие на кнопку изменяет скорость работы вентилятора в следующей последовательности:

**10. Датчик освещенности**

**11. Приемник ИК-сигнала пульта ДУ**

**Функция дистанционного управления.** При работе с беспроводным пультом дистанционного управления, данный пульт будет отображать все функции, выбранные при помощи пульта ДУ.

**Отображение неисправностей работы кондиционера.** Когда кондиционер неисправен, на дисплее будет отображаться код ошибки MM (для определения кода ошибки и причины ее возникновения необходимо ознакомиться с инструкцией кондиционера).

## Индикация дисплея проводного пульта

### 1. Отображается если кондиционер оснащен модулем Wi-Fi

**2. Режим Mute** отображается если кондиционер работает на бесшумном режиме. Если кондиционер не оснащен данным режимом, то он будет работать на минимальной скорости вентилятора и значок отображаться не будет.

**3. Функция Defrost** отображается, когда активируется функция разморозки. По завершении процесса индикатор погаснет.

**4. Напоминание о необходимости чистки сетчатого фильтра.** Данная функция позволяет запланировать время очистки фильтра, при его достижении на экране будет отображаться соответствующий значок. Для отключения напоминания нажмите в течение 5 секунд кнопку TIMER, значок перестанет отображаться на дисплее.

**Примечание:** своевременная очистка фильтров позволяет поддерживать постоянно высокую производительность устройства, продлевает срок его службы и исключает возможность появления и распространения вредоносных бактерий.

## Эксплуатация проводного пульта

### Основные функции управления

#### Автоматический режим

- Нажмите кнопку [ON/OFF] для включения кондиционера
- Нажимая на кнопку [MODE] выберите автоматический режим работы AUTO
- Нажимая на кнопку [SPEED] выберите скорость вращения вентилятора: AUTO (Автоматическая) — LOW (низкая) — MID (средняя) — HIGH (высокая)
- Повторное нажатие на кнопку [ON/OFF] выключит кондиционер

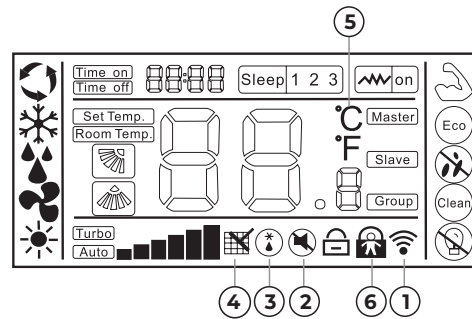

**5. Выбор шкалы измерения по Цельсию и Фаренгейту.** Доступна установка двух вариантов отображения температурных показателей: по Цельсию и по Фаренгейту (после установки одного из них все температурные данные будут приводиться именно в выбранной шкале измерения).

**6. Функция блокировки.** Включается нажатием одновременно кнопок ▲/▼ в течение 5 секунд, на дисплее отобразится соответствующий значок. Все операции на проводном пульте будут заблокированы, за исключением функции дистанционного управления. Для отключения функции повторно нажмите и удерживайте кнопки ▲/▼ в течение 5 секунд. Значок блокировки на дисплее погаснет.

### Режим охлаждения/нагрева

- Нажмите кнопку [ON/OFF] для включения кондиционера
- Нажимая на кнопку [MODE] выберите режим работы на охлаждение COOL или нагрев HEAT
- Нажимая на кнопки ▲/▼ установите желаемую целевую температуру в диапазоне от +16 до +32 °C, с точностью 1 °C.
- Нажимая на кнопку [FAN] выберите скорость вращения вентилятора: AUTO (Автоматическая) — LOW (низкая) — MID (средняя) — HIGH (высокая)
- Повторное нажатие на кнопку [ON/OFF] выключит кондиционер

### Режим вентиляции

- Нажмите кнопку [ON/OFF] для включения кондиционера
  - Нажимая на кнопку [MODE] выберите режим работы на вентиляцию FAN
  - Нажимая на кнопку [FAN] выберите скорость вращения вентилятора: AUTO (Автоматическая) — LOW (низкая) — MID (средняя) — HIGH (высокая)
  - Повторное нажатие на кнопку [ON/OFF] выключит кондиционер
- Примечание:** в режиме вентиляции кондиционер включает только вентилятор внутреннего блока. В данном режиме кондиционер не поддерживает температуру в помещении. Целевая температура не отображается на дисплее пульта управления и её изменение невозможно. Внимание! Кондиционер не даёт притока свежего воздуха!

### Режим осушения

- Нажмите кнопку [ON/OFF] для включения кондиционера
  - Нажимая на кнопку [MODE] выберите режим работы на осушение DRY
  - Нажимая на кнопки ▲/▼ установите желаемую целевую температуру в диапазоне от +16 до +32 °C, с точностью 1 °C.
  - Нажимая на кнопку [FAN] выберите скорость вращения вентилятора: AUTO (Автоматическая) — LOW (низкая) — MID (средняя) — HIGH (высокая)
  - Повторное нажатие на кнопку [ON/OFF] выключит кондиционер
- Примечание:** в данном режиме кондиционер не поддерживает уровень влажности в помещении.

### Функция ECO\*

### Режим TURBO

- В режиме охлаждения/нагрева нажмите [FUNCTION] для перехода в меню выбора функций
- Нажимая на кнопки ▲/▼ выберите режим TURBO, значок будет мигать
- Нажмите [FUNCTION] подтвердив установку режима TURBO, при этом значок будет гореть непрерывно

\* Не используется в данной серии

• Для отключения режима проделайте те же действия.

**Примечание:** для моделей, не поддерживающих режим Turbo, при помощи пульта возможно установить самую высокую скорость работы вентилятора, но символы и TURBO отображаться не будут.

### Режим SLEEP комфортный сон

- Нажмите кнопку [FUNCTION] для перехода в меню выбора функций
- Нажимая на кнопки ▲/▼ выберите режим SLEEP, соответствующий значок будет мигать
- Нажмите [FUNCTION] подтвердив установку режима SLEEP, при этом значок будет гореть непрерывно
- Для отключения режима проделайте те же действия.

### Функция LIGHT SENSATION\*

#### Функция MILDEW PROOF защита от плесени

- Позволит после отключения кондиционера автоматически высушить влагу в испарителе внутреннего блока, чтобы избежать образования плесени.
- В режиме охлаждения/осушения нажмите кнопку [FUNCTION] для перехода в меню выбора функций
  - Нажимая на кнопки ▲/▼ выберите функцию MILDEW PROOF, значок будет мигать
  - Нажмите [FUNCTION] подтвердив установку функции MILDEW PROOF, при этом значок будет гореть непрерывно
  - Для отключения функции проделайте те же действия.

## ТЕХНИЧЕСКИЕ ХАРАКТЕРИСТИКИ

Параметр / Серия	COMPETENZA HP Inverter
<b>Внутренний блок</b>	<b>CO-D 96HNNH</b>
<b>Наружный блок</b>	<b>CO-E 96HNNH</b>
Электропитание внутреннего блока, В/Гц/Ф	220-240/50/1
Электропитание наружного блока, В/Гц/Ф	380-415/50/3
Номинальная холодопроизводительность (диапазон), кВт	28,00 (10,00-28,50)
Номинальная теплопроизводительность (диапазон), кВт	31,00 (11,16-32,00)
Номинальный ток (диапазон) (охлаждение), А	19,50 (3,20-21,10)
Номинальный ток (диапазон) (нагрев), А	16,00 (3,00-16,90)
Номинальная мощность (диапазон) (охлаждение), Вт	11400 (1900-12500)
Номинальная мощность (диапазон) (нагрев), Вт	9480 (1800-10000)
Коэффициент EER / Класс энергоэффективности (охлаждение)	2,46 / E
Коэффициент COP / Класс энергоэффективности (нагрев)	3,27 / C
Расход воздуха внутреннего блока, м³/ч	3600/4000/5000
Уровень шума внутреннего блока, дБ(А)	50/52/55
Номинальное статическое давление (диапазон), Па	150 (30-250)
Расход воздуха наружного блока, м³/ч	6000 x2
Уровень шума наружного блока, дБ(А)	64
Бренд компрессора	GMCC
Тип хладагента	R410A
Заводская заправка, кг	6,50
Дозаправка (свыше номинальной длины труб), г/м	-
Размеры внутреннего блока (ШхВхГ), мм	1388×480×715
Размеры внутреннего блока в упаковке (ШхВхГ), мм	1540×610×810
Размеры наружного блока (ШхВхГ), мм	1120×1540×400
Размеры наружного блока в упаковке (ШхВхГ), мм	1270×1710×560
Вес нетто /брутто внутреннего блока, кг	95,0 / 112,0
Вес нетто / брутто наружного блока, кг	146,0 / 152,0
Максимальная длина труб, м	50
Максимальный перепад по высоте между внутренним и наружным блоками, м	30
Минимальная труб, м	-
Номинальная длина труб, м	-
Диаметр дренажа, мм	34
Диаметр жидкостной трубы, мм (дюйм)	9,53 (3/8")
Диаметр газовой трубы, мм (дюйм)	22,23 (7/8")
Рабочие температурные границы наружного воздуха (охлаждение)	-25°C ~ +49°C
Рабочие температурные границы наружного воздуха (нагрев)	-25°C ~ +24°C
Сторона подключения электропитания	Наружный блок
Межблочный кабель, мм²*	3×1,5 + 2×1,5
Силовой кабель, мм²*	5×4,0
Автомат защиты, А*	-
Максимальная потребляемая мощность, кВт	12,50
Максимальный потребляемый ток, А	-
Класс пылевлагозащиты, внутренний / наружный блок	-
Класс электрозащиты, внутренний / наружный блок	-

\* Приведены рекомендуемые сечения кабелей и автомата защиты. Вы можете самостоятельно подобрать кабель и автомат защиты после консультации с сертифицированным электриком или подбором кабеля и автомата защиты для ваших условий по ПУЭ. Межблочный кабель не входит в комплект поставок сплит-систем, докупается отдельно.

## ПОИСК И УСТРАНЕНИЕ НЕИСПРАВНОСТЕЙ

### ОСТОРОЖНО!

Во избежание поражения электрическим током не меняйте электропроводку и не проводите ремонт кондиционера самостоятельно.

При возникновении следующих неисправностей отключите кондиционер, отсоедините его от сети электропитания и обратитесь в сервисный центр:

- Часто мигают индикаторы (5 раз в секунду). Вы отключили кондиционер и через две-три минуты включили его снова, но индикаторы продолжают мигать.
- Часто перегорает плавкий предохранитель или срабатывает автоматический выключатель.
- Внутрь кондиционера попала вода или посторонние предметы.
- Другие нарушения в работе кондиционера.

Перед тем, как обратиться в сервисный центр или к специалисту по ремонту, ознакомьтесь со следующими особенностями работы кондиционера.

Неисправность	Причина	Способ устранения
Кондиционер не работает	Отсутствует электропитание	Подождите, пока возобновится электропитание
	Вилка не вставлена в розетку	Вставьте вилку в розетку
	Перегорел предохранитель	Замените предохранитель
	В пульте ДУ разрядились элементы питания	Замените элементы питания
Недостаточная холодо- или теплопроизводительность	Кондиционер отключился по таймеру	Отмените настройку таймера
	Задана слишком высокая (в режиме охлаждения) или слишком низкая (в режиме нагрева) температура воздуха в помещении	Правильно задайте температуру
	Воздушный фильтр забит пылью	Очистите воздушный фильтр
	Посторонние предметы загораживают воздухозаборную или воздуховыпускную решетку наружного блока	Удалите посторонние предметы
Кондиционер не охлаждает и не нагревает	Открыты двери или окна	Закройте двери или окна
	Посторонние предметы загораживают воздухозаборную или воздуховыпускную решетку наружного блока	Удалите посторонние предметы
	Активизирована трехминутная задержка включения	Немного подождите
Если устранить неисправность не удалось, обратитесь в сервисный центр, назовите модель изделия и подробно опишите возникшую неисправность		

Невозможно изменить настройку		
Неисправность	Возможная причина	Действия
Невозможно изменить скорость вращения вентилятора	На дисплее отображается надпись «AUTO» (автоматический режим работы).	В автоматическом режиме кондиционер автоматически выбирает скорость вращения вентилятора.
	На дисплее отображается надпись «DRY» (осушение).	В режиме осушения кондиционер автоматически выбирает скорость вращения вентилятора. Вручную выбрать скорость вращения вентилятора можно только в режимах охлаждения, нагрева и вентиляции.

На дисплее не отображается значение температуры		
Неисправность	Возможная причина	Действия
На дисплее не отображается значение заданной температуры.	На дисплее отображается надпись FAN (режим вентиляции).	В режиме вентиляции задать температуру воздуха нельзя.

Невозможно изменить настройку		
Неисправность	Возможная причина	Действия
По истечении заданного времени работы по таймеру дисплей погас	Кондиционер отключился по таймеру	По истечении заданного времени работы по таймеру кондиционер отключается.
По истечении заданного времени работы по таймеру с дисплея исчезла надпись TIMER ON	Кондиционер включился по таймеру	По истечении заданного времени по таймеру кондиционер автоматически включается, и на панели управления загорается соответствующий индикатор.

## ЭФФЕКТЫ, НЕ СВЯЗАННЫЕ С НАРУШЕНИЕМ НОРМАЛЬНОЙ РАБОТЫ КОНДИЦИОНЕРА

### 1. Кондиционер не работает

Кондиционер не включается сразу после нажатия кнопки «ON/OFF». Если горит индикатор рабочего состояния, то это указывает на нормальное функционирование кондиционера. Устройство защиты кондиционера от частых пусков не позволяет включить кондиционер ранее, чем через 3 минуты после его отключения. После включения кондиционера при низкой температуре наружного воздуха активируется система защиты от подачи холодного воздуха в помещение. (См. раздел «Управление прибором»).

### 2. Из внутреннего блока выходит белый туман и холодный воздух

Кондиционер работает в режиме охлаждения в помещении с высокой влажностью (при наличии пыли и паров масла в воздухе). Из-за скопления грязи во внутреннем блоке поддержание температуры воздуха в помещении на заданном уровне может оказаться невозможным. В этом случае следует провести чистку внутреннего блока. Выполнять эту работу должен квалифицированный специалист. Сразу после отключения режима оттаивания из кондиционера, работающего в режиме нагрева, может выходить водяной пар.

### 3. Шум

При работе кондиционера могут быть слышны звуки текущей воды. Эти звуки вызваны течением хладагента по межблочным трубопроводам. Звуки текущей воды могут быть слышны при оттаивании кондиционера и сразу после его отключения. Эти звуки связаны с изменением расхода хладагента и прекращением его течения. При включении и отключении кондиционера могут быть слышны щелкающие звуки. Эти звуки вызваны тепловым расширением или сжатием пластмассовых деталей при изменении температуры корпуса.

### 4. Из внутреннего блока вылетает пыль

Это происходит при первом пуске кондиционера или после длительного перерыва в работе.

### 5. Кондиционер испускает неприятный запах

Кондиционер поглощает сигаретный дым, а также запах, исходящий от стен и мебели, затем возвращает его в помещение.

### 6. Самопроизвольное переключение с режима охлаждения на режим вентиляции

Во избежание замораживания теплообменника кондиционер автоматически переключается в режим вентиляции и возвращается в режим охлаждения через довольно длительный интервал времени. При достижении заданной температуры воздуха компрессор отключается, и кондиционер продолжает работать в режиме вентиляции. При повышении температуры воздуха компрессор снова включается.

### 7. Переключение с режима нагрева в режим вентиляции

При достижении заданной температуры воздуха компрессор отключается, и кондиционер продолжает работать в режиме вентиляции. При снижении температуры воздуха компрессор снова включается.

### 8. При относительной влажности воздуха в помещении выше 80 % на поверхности кондиционера может образоваться конденсат.

### 9. Режим оттаивания

При обмерзании теплообменника наружного блока в режиме нагрева теплопроизводительность кондиционера снижается. Через некоторое время кондиционер автоматически переходит в режим оттаивания. При этом компрессор постоянно работает, а вентиляторы не вращаются. После завершения цикла оттаивания кондиционер возвращается в режим нагрева.

## 10. Режим нагрева

При работе в режиме нагрева кондиционер переносит тепло, содержащуюся в наружном воздухе, внутрь помещения. При понижении температуры наружного воздуха теплопроизводительность кондиционера уменьшается и температура обработанного воздуха понижается.

## 11. Система защиты от подачи холодного воздуха

Во избежание подачи в помещение холодного воздуха вентилятор внутреннего блока

автоматически уменьшает скорость вращения или останавливается.

Это происходит в следующих случаях:

- Только что включился режим нагрева.
- Только что завершился цикл оттаивания.
- Очень низкая температура наружного воздуха.

## 12. Система защиты от частых пусков (трехминутная задержка)

При повторном пуске кондиционера сразу же после его отключения кондиционер включается только через 3 минуты.

## Коды ошибок

Название ошибки	Код ошибки
Неисправность датчика температуры внутреннего блока (внутреннего воздуха)	A1
Неисправность датчика температуры внутреннего блока (середина испарителя)	A2
Ошибка связи внутреннего и наружного блока (отображение на дисплее ВБ или проводном пульте)	A9
Ошибка связи платы управления и дисплея внутреннего блока	AA
Защита от обмерзания внутреннего блока (середина теплообменника)	AJ
Ошибка по высокому давлению / неисправность реле высокого давления	H1
Ошибка по низкому давлению / неисправность реле низкого давления	H4
Защита по недостатку (утечке) хладагента	H5
Ошибка по реле напряжения наружного блока (перефазировка / отсутствие фазы)	HJ
Неисправность датчика температуры наружного блока (наружного воздуха)	C1
Неисправность датчика температуры наружного блока (разморозки)	C2
Неисправность датчика температуры наружного блока (нагнетания компрессора)	C3
Неисправность датчика средней температуры наружного блока (середина конденсатора)	C8
Ошибка связи внутреннего и наружного блока (отображение на дисплее управления НБ)	J2
Сбой связи компонентов наружного блока - (плата управления и контроллер привода компрессора)	J3
Неисправность чипа памяти EEPROM наружного блока	J7
Неисправность 4-х ходового клапана	E1
Защита по высокой температуре нагнетания	E3
Защита по слишком низкой температуре фреонового охладителя компонентов наружного блока	E9
Срабатывание защиты модуля ИРМ компрессора наружного блока	31
Аппаратная защита привода компрессора наружного блока	32
Программная защита модуля привода компрессора наружного блока	33
Ошибка связи / подключения привода компрессора наружного блока	34
Защита привода компрессора наружного блока по превышению тока	35
Защита привода компрессора наружного блока от пониженного/повышенного напряжения постоянного тока	36
Защита по температуре / неисправность датчика температуры привода компрессора наружного блока	37
Защита привода компрессора наружного блока по отсутствию фазы	38
Защита привода компрессора наружного блока по высокой температуре	39
Защита привода компрессора по уровню входящего переменного тока	3E
Защита модуля PFC привода компрессора	3F

## УХОД И ОБСЛУЖИВАНИЕ

**ВНИМАНИЕ!**

**ОСТОРОЖНО!**

Перед началом чистки кондиционера отключите его и извлеките вилку из розетки.

### Чистка внутреннего блока

1. Для чистки внутреннего блока и пульта ДУ пользуйтесь сухой мягкой тканью.
2. Если поверхность внутреннего блока сильно загрязнена, смочите ткань холодной водой.

**ВНИМАНИЕ!**

- Не пользуйтесь для чистки кондиционера химическими моющими средствами и не допускайте попадания этих веществ на поверхность блока.
- Не пользуйтесь для чистки кондиционера абразивным порошком, бензином, растворителем и другими химически активными веществами. В противном случае пластиковая поверхность кондиционера может повредиться или деформироваться.

### Чистка воздушного фильтра

Загрязненные воздушные фильтры снижают производительность кондиционера, поэтому чистите их по возможности чаще.

1. Извлеките фильтр из пелюма кондиционера через сервисное отверстие, отжав защелки (Рис. А).
2. Очистите фильтр с помощью пылесоса. Если фильтр сильно загрязнен, сполосните его водой (Рис. 1, 2).
3. Установите фильтр в исходное положение и закройте сервисный люк.



Рис. А



Рис. 1

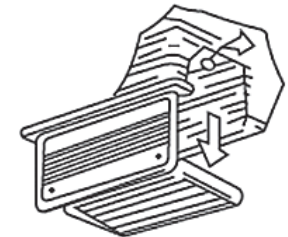
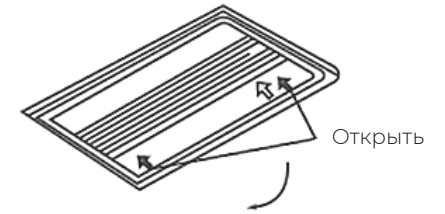

Рис. 2

### Техническое обслуживание

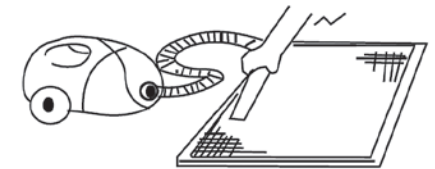
Уберите посторонние предметы, загораживающие воздухозаборную и воздуховыпускную решетки внутреннего и наружного блоков.

### Хранение кондиционера по окончании сезона эксплуатации

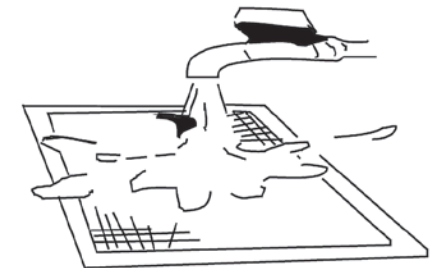
1. Включите кондиционер на несколько часов в режиме вентиляции. Это позволит полностью просушить его внутренние полости.
2. Отключите кондиционер и извлеките вилку из розетки. Извлеките элементы питания из пульта дистанционного управления.
3. Механизмы наружного блока требуют регулярного осмотра и чистки, поэтому своевременно обращайтесь в сервисный центр.

### Ремонт

Если ваш кондиционер работает неисправно, отключите его и обратитесь в сервисный центр.

## ТРАНСПОРТИРОВКА И ХРАНЕНИЕ

Прибор должен храниться в упаковке изготовителя в закрытом помещении при температуре +4 до +40 °С и относительной влажности до 85 % при температуре 25 °С.

Транспортирование и хранение прибора должно соответствовать указаниям манипуляционных знаков на упаковке.

При транспортировке должны быть исключены любые возможные удары и перемещения упаковки внутри транспортного средства.

## КОМПЛЕКТАЦИЯ

### Внутренний блок:

1. Внутренний блок, 1 шт.
2. Проводной пульт ДУ, 1 шт.
3. Отрезы теплоизоляционного материала, 1 комплект
4. Набор стяжек (хомутов), 1 комплект
5. Комплект гаек для вальцовочных соединений внутреннего блока (на фреоновых трубках или отдельно), 1 комплект.
6. Переходник-удлинитель для дренажного шланга (некоторые модели)
7. Руководство по эксплуатации 1 шт.
8. Гарантийный талон, 1 шт

### Наружный блок:

1. Наружный блок, 1 шт.
2. Дренажный патрубок наружного блока, 1 шт.
3. Комплект гаек для вальцовочных соединений наружного блока (на фреоновых вентилях), 1 комплект

## СРОК ЭКСПЛУАТАЦИИ

Срок эксплуатации прибора составляет 10 лет при условии соблюдения соответствующих правил по установке и эксплуатации.

## ДАТА ИЗГОТОВЛЕНИЯ

Дата изготовления указана на приборе.

## ПРАВИЛА УТИЛИЗАЦИИ

По истечению срока службы прибор должен подвергаться утилизации в соответствии с нормами, правилами и способами, действующими в месте утилизации. Не выбрасывайте прибор вместе с бытовыми отходами. По истечении срока службы прибора сдавайте его в пункт сбора для утилизации, если это предусмотрено нормами и правилами вашего региона. Это поможет избежать возможных последствий на окружающую среду и здоровье человека, а также будет способствовать повторному использованию компонентов изделия. Информацию о том, где и как можно утилизировать прибор, можно получить от местных органов власти. Разряженные батарейки, которые были использованы в пульте дистанционного управления, также подлежат утилизации согласно местному законодательству.



## СЕРТИФИКАЦИЯ ПРОДУКЦИИ

### Товар соответствует требованиям:

ТР ТС 004/2011 «О безопасности низковольтного оборудования».

ТР ТС 010/2011 «О безопасности машин и оборудования».

ТР ТС 020/2011 «Электромагнитная совместимость технических средств».

### Произведено под контролем:

"Clima Technologie S.r.l.", Via Marco Polo 7, 35040 Sant'urbano, Italy.

«Клима Технолоджи С.Р.Л.», Виа Марко Поло 7, 35040 Сант-Урбано, Италия.

### Изготовитель:

"Ningbo AUX Electric Co., Ltd", NO 1166, MingGuang North Road,

JiangShan Town, Yinzhou District, Ningbo, Zhejiang, China.

«Нинбо АУКС Электрик Корпорейшн, Лтд»,

Номер 1166, Минггуанг Норс Род,

Цзяншань, район Иньчжоу, Нинбо, Чжэцзян, Китай.

### Импортер в РФ:

ООО «Компания БИС».

119180, Россия, г. Москва, ул. Большая Полянка, д. 42, стр. 1, помещ. 7/5

Тел.: 8 495 150-50-05.

E-mail: climate@breez.ru

Сделано в Китае



**ROYAL.ru**



royal.ru

