

ИНСТРУКЦИЯ ПО ЭКСПЛУАТАЦИИ

Hisense
INVERTER EXPERT

Проводной пульт **УХЕ-Е01U(E)**

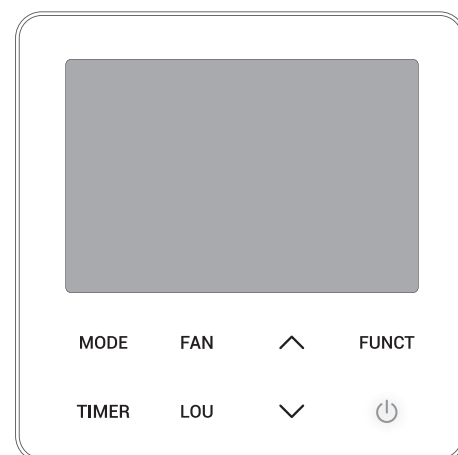

CE EAC

Описание проводного пульта

Маркировка проводного пульта	УХЕ-Е01U(Е)
Размер проводного пульта	86×86×15 мм
Напряжение питания	DC 12В
Максимальная длина линии связи ВБ – пульт	40 м
Условия эксплуатации	Температура от +5 до +43 °С Относительная влажность от 40 % до 90 %

Панель управления проводного пульта

- КНОПКА «ON/OFF»**
Нажмите эту кнопку для включения/выключения оборудования. Нажмите и удерживайте в течение 3 секунд для сброса напоминания о необходимости очистки фильтра.
- КНОПКА «MODE»**
Нажмите эту кнопку для изменения режима работы.
- КНОПКА «FAN»**
Нажмите эту кнопку для изменения скорости вращения вентилятора. Нажмите и удерживайте в течение 3 секунд, чтобы включить/выключить звуковые сигналы внутреннего блока.
- КНОПКА «LOUVER (LOU)»**
Нажмите эту кнопку чтобы настроить положение жалюзи.
- КНОПКА «Вверх»**
Нажмите эту кнопку чтобы изменить значение настраиваемого параметра в большую сторону.
- КНОПКА «Вниз»**
Нажмите эту кнопку чтобы изменить значение настраиваемого параметра в меньшую сторону.

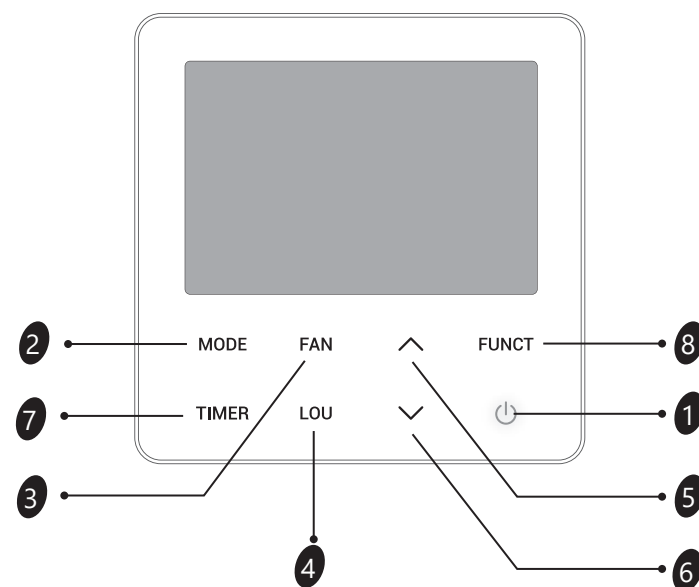

- КНОПКА «TIMER»**
Нажмите эту кнопку для установки таймера. Для отмены таймера, нажмите и удерживайте эту кнопку в течение 3 секунд.
- КНОПКА «FUNCTION» (FUNCT)**
Нажмите эту кнопку для включения специальных функций (Health, самоочистка, режим «Супер», экономичный режим, тихий режим, режим сна).*

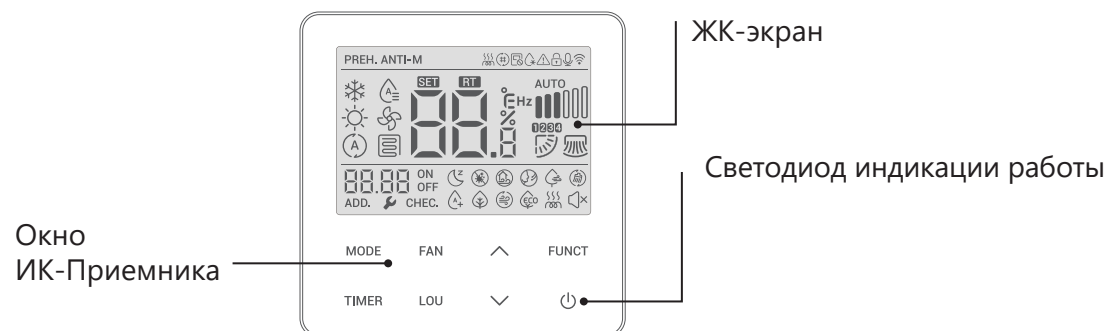

Примечание: некоторые функции могут быть недоступны для вашего оборудования.

Описание проводного пульта

Индикация на дисплее проводного пульта ДУ

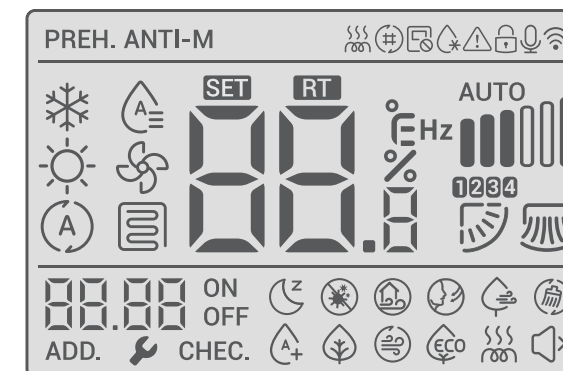

Основные функции:

- | | | | |
|-----------------------------|----------------------------------|-------------------------------------|-----------------------------------|
| Электрический нагреватель | Необходимость очистки фильтра | Запрет центрального управления | Режим разморозки |
| Внимание! | Блокировка кнопок пульта | Управление голосом | Wi-Fi |
| Режим охлаждения | Режим осушения | Режим вентиляции | Режим нагрева |
| Режим авто | Теплый пол | Автоматическая скорость вентилятора | Сверхнизкая скорость вентилятора |
| Низкая скорость вентилятора | Средняя скорость вентилятора | Высокая скорость вентилятора | Сверхвысокая скорость вентилятора |
| Выбор группы | Автоматическое жалюзи вверх-вниз | Автопокачивание жалюзи влево-вправо | Установленная температура |
| Индикатор CHECK | Комнатная температура | Настройка адреса | Индикатор ошибки |
| Температура | Градусы Цельсия | Градусы Фаренгейта | Частота |
| Режим Super | Часы | Таймер включения | Таймер выключения |

Специальные функции:

- | | | | |
|-----------------|-------------------|---------------------------|----------------------------------|
| Режим сна | Стерилизация | Свежий воздух | Направление потока мимо человека |
| Природный поток | Самоочистка | Увлажнение | Функция Health |
| Режим Super | Экономичный режим | Электрический нагреватель | Тихий режим |

Примечание:

- Некоторые индикаторы могут не использоваться для вашего оборудования
- Режим нагрева недоступен для моделей «только холод»
- Функции «направление воздушного потока», «Напоминание об очистке фильтра», «Теплый пол», «Горячая вода», «Свежий воздух», «Электрический нагреватель» и др. доступны только для определенных моделей оборудования.
- Функции «Ошибка», «Обслуживание», «Настройка адреса», «Температура в градусах Фаренгейта» должны настраиваться и использоваться только обученным персоналом.

Описание проводного пульта

Основные функции проводного пульта управления

1. Включение / выключение кондиционера

Нажмите кнопку  для включения / выключения кондиционера.

2. Настройка режима работы





Нажмите кнопку «MODE» для настройки режима работы кондиционера.

Нажатие кнопки «MODE» изменяет режим работы кондиционера в следующей последовательности:



Примечание:
Режим Авто доступен не для всех моделей кондиционеров.
Режим Нагрева недоступен для моделей «только холод».

3. Настройка желаемой температуры

Нажимайте кнопки  или  для изменения желаемой (установленной) температуры.
Каждое нажатие на кнопку  или  изменяет желаемую температуру на 0,5 °C

Диапазон настройки желаемой температуры

Охлаждение, нагрев, осушение: 16 °C ~ 30 °C (61 °F ~ 86 °F)

Вентиляция: недоступно для настройки.

Примечание:
1) Режим Нагрева недоступен для моделей «только холод».
2) Настройка по умолчанию зависит от типа/модели внутреннего блока.
3) Диапазон настройки желаемого температура может быть изменен. Для этого обратитесь к организации, продавшей оборудование.
4) После достижения нижней или верхней границы диапазона настройки желаемой температуры, температура больше не будет меняться при нажатии кнопок.

4. Настройка скорости вентилятора

Нажмите кнопку «FAN» для изменения скорости вращения вентилятора.

Нажатие кнопки «FAN» изменяет скорость вращения вентилятора в следующей последовательности:



Примечание
1) Скорость вращения Авто недоступна в режиме Вентиляции
2) Скорость вращения вентилятора по умолчанию в режиме Осушения – Авто, и не может быть изменена.

Описание проводного пульта

5. Изменение положения жалюзи

Во время работы кондиционера, или когда кондиционер находится в режиме ожидания, но настроен таймер на включение, нажмите кнопку «LOU» для изменения положения жалюзи (направления воздушного потока) в следующей последовательности:









Примечание: Функция изменения положения жалюзи с пульта управления доступна не для всех моделей.

6. Независимая настройка положения жалюзи

Некоторые блоки оснащены функцией независимой настройки положения жалюзи на каждом выходе воздуха. Можно настроить положение каждой из 4 жалюзи в следующей последовательности:



Как использовать функцию независимой настройки положения жалюзи:

- 1) Нажмите кнопку «LOU» и затем нажатием кнопки  или  выберите номер жалюзи для настройки, или выберите одновременно жалюзи 1234
- 2) Дважды нажмите кнопку «LOU» и затем нажатием кнопки  или  выберите положение жалюзи по вертикали (вверх-вниз). Для выбора доступен режим автопокачивания и 6 фиксированных положений.
- 3) Трижды нажмите кнопку «LOU» и затем нажатием кнопки  или  выберите положение жалюзи по горизонтали (влево-вправо). Для выбора доступен режим автопокачивания и 6 фиксированных положений.
- 4) Еще раз нажмите кнопку «LOU» для настройки положения следующей группы жалюзи или всех групп жалюзи.

Как отменить настройку:

Не нажимайте кнопки пульта в течение 5 секунд для выхода из режима независимой настройки положения жалюзи

Описание проводного пульта

Дополнительные функции проводного пульта управления

Режим Super

Режим Super необходим для быстрого охлаждения / нагрева помещения. В этом режиме кондиционер работает с максимальной производительностью.

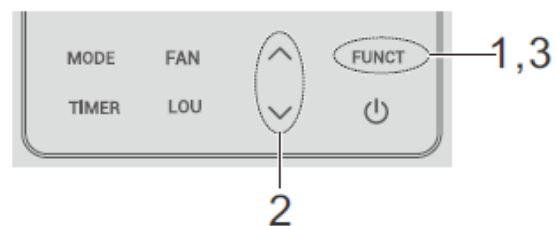

Включение режима Super:

1. Нажмите кнопку «**FUNCT**» когда кондиционер работает.
2. Нажатием кнопок \wedge / \vee выберите индикатор ☺ , при выборе индикатора он начнет мигать.
3. Нажмите кнопку еще раз для подтверждения включения режима Super. Внутренний блок перейдет к работе с наивысшей скоростью вентилятора |||||

Выключение режима Super:

Повторите шаги 1-3 из раздела «включение режима Super». Иконка ☺ пропадет с экрана проводного пульта.

Нажатие кнопок или активация режимов "ON/OFF", "Mode", "Sleep", "Silent" или "Energy Saving" также приведет к отключению режима Super.

При отсутствии действий в течение 5 секунд на любом из этапов включения режима Super приведет к отмене включения.

Примечание: Если вы включите режим Super при работе кондиционера в режиме Охлаждения или Осушения, кондиционер автоматически перейдет в режим принудительного охлаждения с наименьшей доступной установленной температурой, если кондиционер работает в режиме Нагрева – перейдет в режим принудительного нагрева с наивысшей доступной установленной температурой

Тихий режим

Тихий режим позволяет снизить уровень шума от кондиционера благодаря изменению скорости вентилятора на наименьшую.

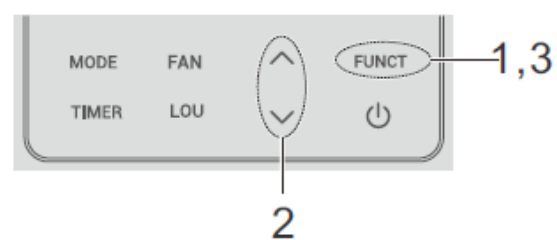

Включение тихого режима:

1. Нажмите кнопку «**FUNCT**» когда кондиционер работает в режиме охлаждения / нагрева / вентиляции.
2. Нажатием кнопок \wedge / \vee выберите индикатор 🔊 , при выборе индикатора он начнет мигать.
3. Нажмите кнопку «**FUNCT**» еще раз для подтверждения включения тихого режима. Внутренний блок перейдет к работе с наименьшей скоростью вентилятора I .

Выключение тихого режима:

Повторите шаги 1-3 из раздела «включение тихого режима». Иконка 🔊 пропадет с экрана проводного пульта.

Нажатие кнопок или активация режимов "ON/OFF", "Mode", "Sleep", "Super" или "Energy Saving" также приведет к отключению тихого режима.

При отсутствии действий в течение 5 секунд на любом из этапов включения тихого режима приведет к отмене включения.

Описание проводного пульта

Режим сна:

Режим сна повышает комфорт при использовании кондиционера в ночное время.

Включение режима сна:

1. Нажмите кнопку «**FUNCT**» когда кондиционер работает в режиме охлаждения / нагрева / вентиляции.
2. Нажатием кнопок \wedge / \vee выберите индикатор ☾ , при выборе индикатора он начнет мигать.
3. Нажмите кнопку «**FUNCT**» еще раз для подтверждения включения тихого режима. Внутренний блок перейдет к работе с в режиме сна.

Выключение режима сна

Повторите шаги 1-3 из раздела «включение режима сна». Иконка ☾ пропадет с экрана проводного пульта. Нажатие кнопок или активация режимов "ON/OFF", "Mode", "Скорость вентилятора", "Super", "Тихий режим" или "Energy Saving" также приведет к отключению режима сна.

При отсутствии действий в течение 5 секунд на любом из этапов включения режима сна приведет к отмене включения.

Блокировка кнопок пульта управления

Для защиты от случайного или преднамеренного изменения настроек работы кондиционера, воспользуйтесь блокировкой кнопок пульта управления.

Включение блокировки кнопок пульта:

Синхронно нажмите и удерживайте в течение 3 секунд кнопки \wedge и \vee для включения блокировки кнопок пульта. На экране проводного пульта отобразится иконка 🔒

Выключение блокировки кнопок пульта:

Синхронно нажмите и удерживайте в течение 3 секунд кнопки \wedge и \vee для выключения блокировки кнопок пульта. С экрана проводного пульта исчезнет иконка 🔒

Напоминание о необходимости очистки противопылевого фильтра

Появление иконки 🧼 на экране проводного пульта управления сигнализирует о необходимости очистки противопылевого фильтра. Пожалуйста, свяжитесь с обслуживающей организацией для осуществления очистки фильтра.

После выполнения очистки фильтра, нажмите и удерживайте в течение 3 секунд кнопку 🔌 для сбрасывания напоминания.

Примечание:

- 1) Функция напоминания о необходимости очистки противопылевого фильтра доступна не на всех моделях
- 2) Операции с функцией напоминания должны осуществляться только сертифицированным и обученным персоналом.
- 3) Отключите кондиционер от электропитания перед выполнением очистки противопылевого фильтра.

Описание проводного пульта

Настройка звуковых сигналов подтверждения внутреннего блока

По умолчанию, звуковые сигналы внутреннего блока включены.

Для отключения звуковых сигналов внутреннего блока, нажмите и удерживайте в течение 3 секунд кнопку «**FAN**». Повторите эту операцию для повторного включения звуковых сигналов.

Подсветка экрана проводного пульта

По умолчанию, подсветка экрана включена, работает при использовании пульта.





Для отключения подсветки экрана проводного пульта, не нажимайте никакие кнопки в течение 10 секунд, и подсветка отключится автоматически. Если необходимо включить подсветку, нажмите любую кнопку.

Включение режима сопряжения Wi-Fi*

Нажмите и удерживайте в течение 3 секунд кнопки «**LOU**» и «**FUNCT**» для входа в режим сопряжения Wi-Fi. После успешного входа в режим сопряжения, на экране загорится значок . Если индикатор Wi-Fi не загорелся, это означает что настройка сети прошла неудачно, и ее нужно повторить.

Однократный таймер включения

Как запустить таймер:

1. Когда кондиционер выключен, нажмите и удерживайте кнопку «**TIMER**» до тех пор, пока не появится иконка «**ON**» и поле настройки времени не начнет мигать.
2. С помощью кнопок  /  настройте желаемое время включения.
С каждым нажатием кнопок  /  значение времени будет изменяться на 0.5 часа.
Таймер может быть настроен в пределах от 0 до 24 часов, с шагом 0.5 часа.
3. Нажмите кнопку «**TIMER**» еще раз для подтверждения и выхода из режима настройки.
После завершения настройки, иконка таймера включения «**ON**» будет гореть на экране, и будет отображаться оставшееся время до включения кондиционера (с шагом 0.5 часа).

Как отменить таймер включения:

Нажмите и удерживайте кнопку «**TIMER**» в течение 3 секунд.

Примечание:

- (1) Настройки скорости воздушного потока, направления воздушного потока, режима, температуры — могут быть изменены по необходимости, после настройки таймера.
- (2) Если необходимо произвести изменение настройки таймера включения, следуйте той же инструкции, что при первичной настройке.
- (3) Настройка таймера недоступна в случае наличия ошибок / неисправностей.
- (4) Если настройки таймера были изменены с помощью опционального беспроводного пульта дистанционного управления, то на проводном пульте будет отображаться время включения, но его невозможно будет изменить.

Однократный таймер выключения



Настройка однократного таймера выключения аналогична настройке таймера включения, но осуществляется когда кондиционер включен.

* Для некоторых моделей

Описание проводного пульта

Функция "Health"*

Как включить функцию "Health":

1. Когда кондиционер включен, нажмите кнопку «**FUNCT**»
2. С помощью кнопок  /  выберите иконку , чтобы она начала мигать
3. Нажмите кнопку «**FUNCT**» для активации функции "Health"

Как выключить функцию "Health":



Повторите те же действия, что при включении функции "Health".

 **Примечание:** Включение / выключение кондиционера или изменение режима работы также приведут к отключению функции "Health".

Функция "ECO" (экономия электроэнергии)

При работе функции "ECO", кондиционер будет потреблять меньше электроэнергии.

Как включить функцию "ECO":

1. Когда кондиционер включен, нажмите кнопку «**FUNCT**»
2. С помощью кнопок  /  выберите иконку , чтобы она начала мигать
3. Нажмите кнопку «**FUNCT**» для активации функции "ECO"

Как выключить функцию "ECO":



Повторите те же действия, что при включении функции "ECO".

 **Примечание:** Включение / выключение кондиционера, изменение режима работы, скорости потока воздуха, включение режима комфортного сна, функции тишины или изменение установки температуры также приведут к отключению функции "ECO".
Функция "ECO" не работает в режиме осушения, быстрого охлаждения/нагрева.

Функция самоочистки *

При работе функции самоочистки, внутренний / наружный блок будут производить самоочистку теплообменника.

Как включить функцию самоочистки:

1. Когда кондиционер включен, нажмите кнопку «**FUNCT**»
2. С помощью кнопок  /  выберите иконку , чтобы она начала мигать
3. Нажмите кнопку «**FUNCT**» для активации функции самоочистки. На экране может отображаться разная температура (по предустановленной программе самоочистки).

Как выключить функцию самоочистки:

Повторите те же действия, что при включении функции самоочистки

Включение / выключение кондиционера или изменение режима работы, также приведут к отключению функции самоочистки.

 **Примечание:** Включение функции самоочистки недоступно при включенных функциях таймера / комфортного сна.

* Для некоторых моделей

Обслуживания проводного пульта управления

Ошибки и неисправности:

1. Протирайте экран или корпус пульта управления от пыли только сухой тряпкой из микрофибры.
2. Если грязь невозможно удалить с помощью сухой тряпки, слегка смочите тряпку неагрессивными моющими средствами или водой, и аккуратно протрите грязь. После этого протрите пульт насухо.
3. Не используйте для очистки пульта разбавители / растворители / кислоты.



Error code – код ошибки

Если при работе сплит-системы возникла неисправность, на дисплее пульта появится значок , и, в некоторых случаях, код ошибки.

Для восстановления работы кондиционера, пожалуйста, свяжитесь с организацией, продавшей кондиционер.

Комплект поставки

Перед проведением установки пульта, проверьте комплект поставки

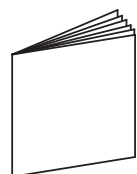

Инструкция по установке и эксплуатации – 1 шт.



Крепежный винт – 2 шт.

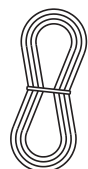

Соединительный кабель – 1 шт.

Как выполнить установку пульта

1. Выберите место установки пульта управления. При выборе места установки, пожалуйста, следуйте инструкциям по безопасности.

2. Снимите заднюю крышку пульта управления.

Вставьте шлицевую отвертку в специальную прорезь на нижней части пульта управления и аккуратно поверните, чтобы отсоединить заднюю крышку пульта управления.

 **Примечание:** Плата управления проводного пульта соединена с передней частью пульта. При отсоединении задней крышки, будьте аккуратны, чтобы не повредить плату управления.

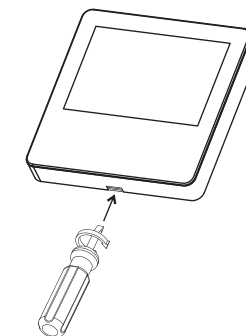

3. Проденьте соединительный кабель через отверстие на задней крышке пульта управления.

4. Надежно прикрутите заднюю крышку пульта управления к стене или подрозетнику с помощью 2 крепежных винтов.

5. Подключите соединительный кабель к разъему пульта управления так, как показано на картинке.

6. Подключите соединительный кабель к соответствующему разъему на плате управления внутреннего блока. Обозначение разъема на плате управления внутреннего блока вы можете посмотреть в инструкции по установке или на электрической схеме непосредственно на внутреннем блоке сплит-системы. (обычно обозначен как «CN6 или CN18 WIRED»)

 **Примечание:** Соединительный кабель должен быть надежно зафиксирован после подключения. Для исключения попадания жидкости или насекомых внутрь пульта, все отверстия должны быть изолированы с помощью специальной замазки или иных материалов.

7. Наденьте переднюю часть пульта на верхние защелки задней крышки пульта, и защелкните защелки пульта. После выполнения установки, снимите защитную пленку с передней части пульта.

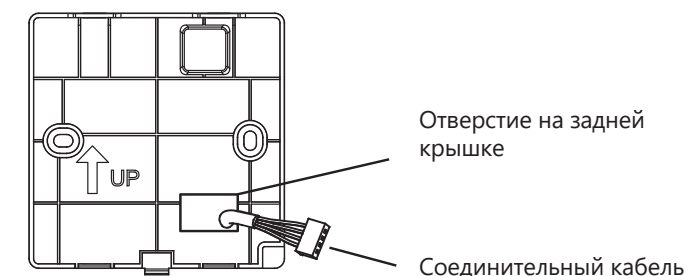

Отверстие на задней крышке

Соединительный кабель

передняя часть пульта

задняя крышка пульта

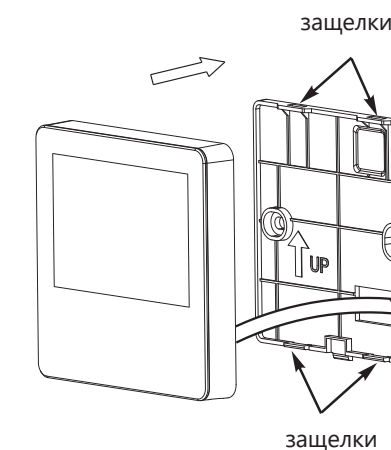
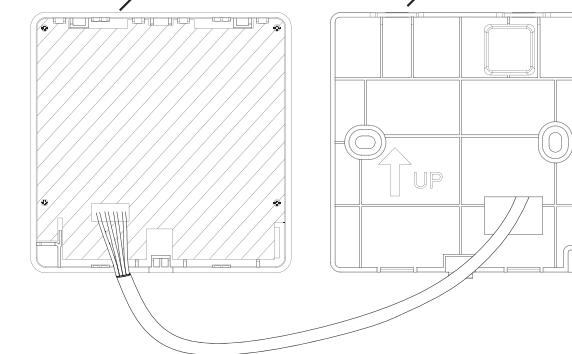

защелки

защелки

Настройка внутренних параметров пульта управления

Настройка внутренних параметров пульта управления

Внутренние параметры пульта управления могут быть изменены в соответствии с необходимостью. Данные работы должен проводить квалифицированный персонал.

Как настроить внутренние параметры пульта управления:

1. Нажмите и удерживайте в течение 3 секунд кнопки «**FUNCT**» и «**MODE**» для входа в режим настройки внутренних параметров пульта. На дисплее загорятся значки «**CHEC.**» и «**ADD.**».



2. С помощью кнопок «**MODE**» и «**TIMER**», выберите номер секции «**1**».

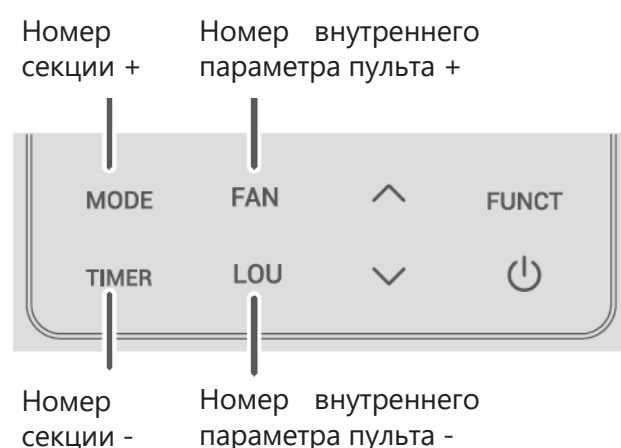

3. С помощью кнопок «**FAN**» и «**LOW**» выберите номер настраиваемого внутреннего параметра пульта (см. таблицу номеров внутренних параметров ниже)
4. С помощью кнопок «**^**» и «**v**» выберите значение настраиваемого внутреннего параметра пульта (см. таблицу значений параметров ниже). После настройки значения внутреннего параметра, нажмите кнопку «**FUNCT**» для подтверждения.
5. Нажмите кнопку «**⏻**» для выхода из настройки внутренних параметров пульта **без сохранения настроек.**

Настройка внутренних параметров пульта управления

Таблица номеров и значений внутренних параметров проводного пульта управления:

Номер внутреннего параметра пульта	Функция внутреннего параметра пульта	Значения внутреннего параметра пульта	Дополнительно
03	Сброс на заводские настройки	Когда мигает значение "boot", нажмите кнопку « FUNCT » для сброса пульта к заводским настройкам и выхода.	
06	Отображаемая температура (на дисплее пульта)	0 – Отображение заданной температуры (уставки) 1 – Отображение комнатной температуры	Значение по умолчанию — 0
07	Отображение градусов Цельсия / Фаренгейта на дисплее пульта	0 – Отображение температуры в градусах Цельсия 1 – Отображение температуры в градусах Фаренгейта	Значение по умолчанию — 0
08	Настройка режима "только холод"	0 – Режим "холод + тепло" 1 – Режим "только холод"	Значение по умолчанию — 0
10	Ограничение диапазона заданных температур	0 – Ограничение не разрешено 1 – Ограничение разрешено	Значение по умолчанию — 0
11	Подстройка значений датчика температуры пульта	0 – Ограничение не разрешено 1 – Ограничение разрешено	Значение по умолчанию — 0

Настройка параметров проводного пульта управления

Параметры проводного пульта управления могут быть изменены в соответствии с необходимостью. Перед настройкой параметров, убедитесь, что их редактирование разрешено политикой внутренних параметров пульта (см. раздел «настройка внутренних параметров пульта управления»).

Ограничение диапазона задаваемых температур (уставки)

Значение диапазона доступных для выбора задаваемых температур (уставки) по умолчанию составляет от +16 до +30 °C. При необходимости, этот диапазон может быть изменен.

Примечание: перед началом настройки, убедитесь, что настройка внутреннего параметра пульта управления (параметр №10) разрешает ограничение диапазона задаваемых температур.

Например, в режиме охлаждения доступный диапазон может быть изменен на: от +23 до +30 °C, а в режиме нагрева на : от +16 до +23 °C

Настройка внутренних параметров пульта управления

Настройка диапазона задаваемых температур (уставки):

1. Когда кондиционер выключен, нажмите и удерживайте в течение 3 секунд кнопки «**FUNCT**» и «**∨**» для входа в режим настройки параметра. На экране появится иконка **SET**

Значение задаваемой температуры (установки).

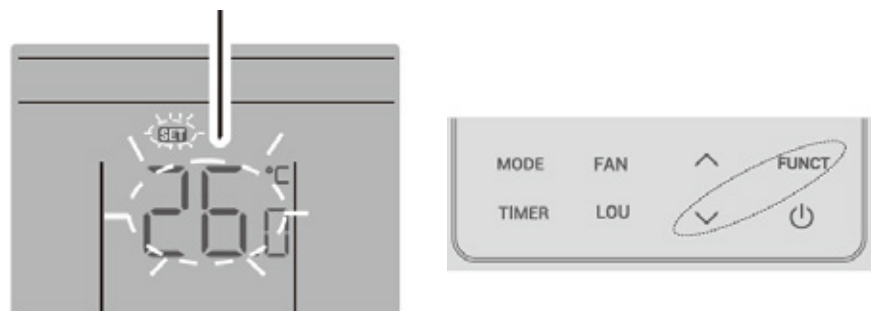

2. С помощью кнопок «**^**» и «**v**» измените диапазон на желаемый.
3. Нажмите кнопку «**FUNCT**» для подтверждения и выхода, или подождите 5 секунд для подтверждения и выхода.

Как отменить изменения:

Нажмите кнопку «**⏻**» для выхода **без сохранения настроек**.

 **Примечание:** Диапазон задаваемых температур (уставки) меняется одновременно для режимов охлаждения и нагрева.

Подстройка значений температурного датчика пульта управления:

В некоторых случаях может потребоваться подстройка значений температурного датчика пульта управления. Например: настроено считывание комнатной температуры с датчика температуры в пульте управления, но из-за материала стены (например, мрамор) реальное значение комнатной температуры отличается от считанного датчиком, что требует корректировки. Перед началом настройки, убедитесь, что настройка внутреннего параметра пульта управления (параметр №11) разрешает ограничение диапазона задаваемых температур.

Как настроить подстройку значений:

Когда кондиционер выключен, нажмите и удерживайте в течение 3 секунд кнопки «**FUNCT**» и «**^**» для входа в режим настройки параметра. На экране появится иконка

Скорректированное значение с датчика температуры в пульте управления

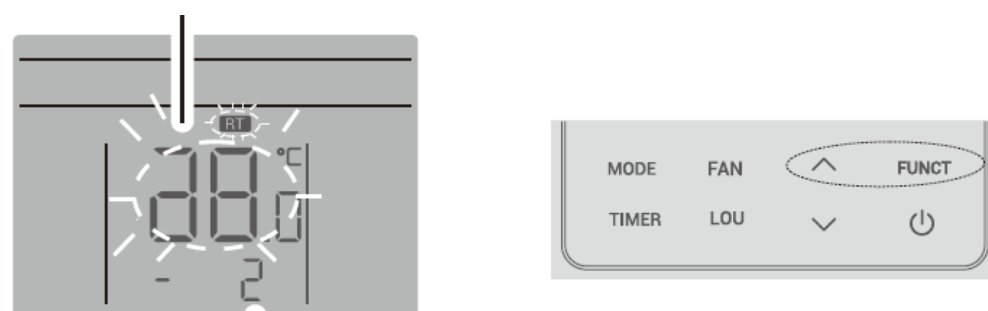

Значение подстройки (корректировки)

Настройка внутренних параметров пульта управления

1. С помощью кнопок «**^**» и «**v**» измените значение подстройки на желаемое в пределах от -20 до +20 °C.
2. Нажмите кнопку «**FUNCT**» для подтверждения и выхода, или подождите 5 секунд для подтверждения и выхода.
3. С помощью кнопок «**MODE**» и «**TIMER**», выберите номер секции «**3**».

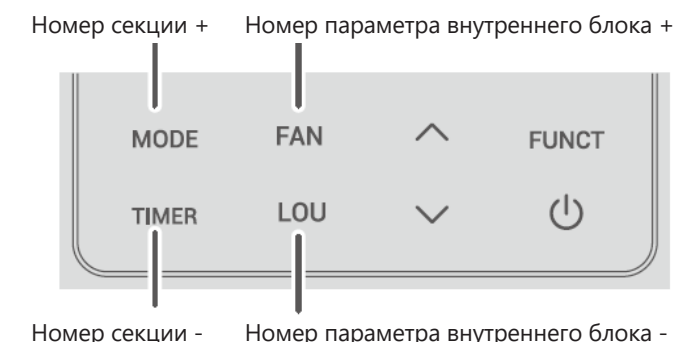

Как отменить изменения:

Нажмите кнопку «**⏻**» для выхода **без сохранения настроек**.

 **Примечание:** Подстройка температуры меняется одновременно для режимов охлаждения и нагрева.

Настройка параметров внутреннего блока

При необходимости, можно изменить параметры внутреннего блока:

1. Нажмите и удерживайте в течение 3 секунд кнопки «**FUNCT**» и «**MODE**» для входа в режим настройки параметров внутреннего блока. На дисплее загорятся значки «**CHEC.**» и «**ADD.**».

Значение параметра внутреннего блока



3. С помощью кнопок «**FAN**» и «**LOW**» выберите номер настраиваемого параметра внутреннего блока (см. таблицу номеров параметров внутреннего блока ниже)
4. С помощью кнопок «**^**» и «**v**» выберите значение настраиваемого параметра внутреннего блока (см. таблицу значений параметров внутреннего блока ниже). После настройки значения параметра внутреннего блока, нажмите кнопку «**FUNCT**» для подтверждения.
5. Нажмите кнопку «**⏻**» для выхода из настройки параметров внутреннего блока без сохранения настроек.

Настройка параметров внутреннего блока

Таблица номеров и значений параметров внутреннего блока:

Номер параметра внутреннего блока	Функция параметра внутреннего блока	Значения параметра внутреннего блока	Дополнительно
01	Функция автоперезапуска при пропадании электропитания	0 – Функция автоперезапуска отключена 1 – Функция автоперезапуска включена	Значения кроме 0 и 1 недействительны
02	Отображение градусов Цельсия / Фаренгейта на дисплее внутреннего блока	0 – Отображение температуры в градусах Цельсия 1 – Отображение температуры в градусах Фаренгейта	Значение по умолчанию – 0.
03	Отображаемая температура (на дисплее внутреннего блока)	0 – Отображение заданной температуры (уставки) 1 – Отображение комнатной температуры	Значение по умолчанию – 0.
04	Считывание температуры комнатного воздуха с термодатчика пульта управления или внутреннего блока (режим охлаждения)	0 – Считывание температуры полностью с термодатчика пульта управления 10 – Считывание температуры полностью с термодатчика кондиционера	Значение по умолчанию – 0. Значения 1-9 – Изменение соотношения считывания с шагом 10%, где: 1 – 90% с датчика пульта управления и 10% с датчика блока; 9 – 90% с датчика блока и 10% с датчика пульта управления
05	Функция напоминания о необходимости очистки противопылевого фильтра	0 – Показывать напоминание о необходимости очистки фильтра 1 – Не показывать напоминание о необходимости очистки фильтра	Значение по умолчанию – 0.
06	Функция напоминания о необходимости очистки противопылевого фильтра	Значение параметра * 1000 часов. Например, значение 32 = 32000 часов.	Значение по умолчанию – 32. Доступные значения - от 0 до 32.
07	Функция компенсации высоты помещения	Значения 0,1,2 = нет компенсации Значение 3 – средняя компенсация Значения 4-10 – максимальная компенсация	Увеличение компенсации = увеличение скорости вентилятора.
08	Значение температурной компенсации в режиме охлаждения (корректировка значения датчика внутреннего блока)	0: 0 °C; 1:-0.5 °C; 2:-1 °C; 3:-1.5 °C; 4: -2 °C; 5:-2.5 °C; 6:-3.0 °C; 7:-3.5 °C; 8:-4 °C; 9: -4.5 °C; 10:-5 °C	
09	Значение температурной компенсации в режиме нагрева (корректировка значения датчика внутреннего блока)	0: 0 °C; 1:-0.5 °C; 2:-1 °C; 3:-1.5 °C; 4:-2 °C; 5:-2.5 °C; 6:-3.0 °C; 7:-3.5 °C; 8: -4 °C; 9: -4.5 °C; 10: -5 °C	
10	Значение статического напора (ESP)	Значение параметра = значение статического напора в Па. При превышении макс. доступного напора, блок будет работать на макс. доступном напоре.	Значение по умолчанию – зависит от блока. Доступные значения – от 0 до 240
11	Настройка мощности внутреннего блока	Значение параметра = значение мощности * 100 (Вт)	Значение по умолчанию – зависит от блока. Доступные значения – от 0 до 255 Только для настенных / мульти-сплит систем
12	Считывание температуры комнатного воздуха с термодатчика пульта управления или внутреннего блока (режим нагрева)	0 – Считывание температуры полностью с термодатчика пульта управления 10 – Считывание температуры полностью с термодатчика кондиционера	Значение по умолчанию – 0. Значения 1-9 – Изменение соотношения считывания с шагом 10%, где: 1 – 90% с датчика пульта управления и 10% с датчика блока; 9 – 90% с датчика блока и 10% с датчика пульта управления

Настройка параметров внутреннего блока

Номер параметра внутреннего блока	Функция параметра внутреннего блока	Значения параметра внутреннего блока	Дополнительно
13	Подстройка отображаемой температуры на дисплее пульта управления в режиме охлаждения	Значение параметра = значение подстройки отображаемой температуры на проводном пульте управления	Доступные значения от -10 до +10.
14	Подстройка отображаемой температуры на дисплее пульта управления в режиме нагрева	Значение параметра = значение подстройки отображаемой температуры на проводном пульте управления	Доступные значения от -10 до +10.
15	Адрес внутреннего блока	Значение = адрес	Зарезервировано
16	Адрес системы	Значение = адрес	Зарезервировано
17	Адрес группы	Значение = адрес	Зарезервировано
18	Запоминание изменений допустимых диапазонов температур	0 – Запоминание в режиме охлаждения / нагрев отключено 1 – Запоминание в режиме охлаждения включено, нагрева – отключено 2 – Запоминание в режиме охлаждения отключено, нагрева – включено 3 – Запоминание в режиме охлаждения и нагрева включено	
19	Минимальная доступная задаваемая температура (уставка) в режиме охлаждения	Значение параметра = значение температуры (от 16 до 30 °C)	
20	Минимальная доступная задаваемая температура (уставка) в режиме нагрева	Значение параметра = значение температуры (от 16 до 30 °C)	
21	Настройка VIP	0 – Vip-адрес отсутствует 1 – Vip-адрес задан	Зарезервировано
22	Групповое управление температурой	0 – Групповое управление температурой отключено 1 – Групповое управление температурой включено	Зарезервировано
23	Зарезервировано		
24	Зарезервировано		
25	Настройка работы с картой гостя / пожарной сигнализации / принудительного вкл-выкл и сигнализации неисправности	0 – Работа с картой гостя, пожарной сигнализацией, принудительным вкл-выкл и сигнализацией неисправности отключена 1 – Работа с картой гостя 2 – Работа с пожарной сигнализацией 3 – Работа с картой гостя и пожарной сигнализацией 4 – Принудительный вкл-выкл и сигнализация неисправности	
28	Зарезервировано		



Внимание!

При обнаружении неисправности обратитесь в авторизованный сервисный центр

Сертификация

Товар соответствует требованиям: ТР ТС 020/2011
«Электромагнитная совместимость технических средств»

Импортер:

Общество с ограниченной ответственностью «Компания БИС».
119180, Москва, ул. Б. Полянка, д. 2, стр. 2, пом./комн. 1/8, РФ.
Тел. +7 (495) 150-50-05

Изготовитель:

Hisense International Co., Ltd.,
Китай, No. 218 Qianwangang Road,
Qingdao Economic & Technological Development Zone, P.R. China.

Сделано в Китае

Месяц и год изготовления указаны на приборе.

Hisense
INVERTER EXPERT



hisense-air.ru